



## СОДЕРЖАНИЕ:

### РУКОВОДСТВО ПО ЭКСПЛУАТАЦИИ.

I. Основные функции системы	3
II. Индикация дисплея LCD	4
III. Брелоки дистанционного управления	7
IV. Функции, выполняемые при помощи брелока	8
V. Как пользоваться охранным комплексом:	
1. Постановка в охрану	9
2. Тихая постановка в охрану	9
3. Отключение датчика удара	9
4. Отключение режима охраны	9
5. Душаговое отключение режима охраны	10
6. Охрана с заведенным двигателем	10
7. Автоматическая постановка в охрану	10
8. Автоматическая перепостановка в охрану	11
9. Режим охраны	11
10. Режим иммобилайзера	11
11. Функция безопасного вождения	12
12. Управление центральным замком во время движения	12
13. Дистанционный запуск/глушение двигателя	12
14. Турботаймер	13
15. Автоматический почасовой запуск двигателя	13
16. Автоматический прогрев двигателя по заданной температуре	13
17. Подготовка к дистанционному запуску для а/м с механической коробкой передач	14
18. Поиск автомобиля	14
19. Паник-функция	14
20. Anti-Hijack	15
21. Дистанционный Anti-Hijack	15
22. Режим Valet	16
23. Защита от ложных срабатываний	16
24. Дистанционный опрос состояния	16
25. Дистанционное отпирание багажника	17
26. Дистанционное отключение sireны	17
27. Управление дополнительным каналом	17
28. Аварийное снятие с охраны	18
29. Персональный код (PIN код)	18
30. Программирование нового PIN кода	19
31. Программирование новых брелоков	20
32. Информация о запрограммированных брелоках	20
33. Информация о работоспособности датчиков	20
34. Индикация светодиода	20
35. Отображение информации на LCD брелоке	21
36. Функциональные возможности брелока-пейджера	21
37. Порядок замены элемента питания в брелоке с LCD	22
38. Режим программирования охранных функций	22



39. Режим программирования функций дистанционного запуска	22
40. Возврат к заводским установкам	23

VI. Таблица программирования охранных функций	24
VII. Описание программируемых охранных функций	25
VIII. Таблица программирования функций дистанционного запуска	27
IX. Описание программируемых функций дистанционного запуска	28

### РУКОВОДСТВО ПО УСТАНОВКЕ

I. Основные принципы установки	30
II. Выбор расположения основных блоков	30
III. Подключение системы	31
IV. Схемы подключения	33
V. Технические данные	39
VI. Комплектация	40

Вы приобрели профессиональную противоугонную сигнализацию. Данный охранный комплекс изготовлен с величайшей тщательностью, в нем используются новейшие достижения и технологии. Сигнализация обеспечит Вашему автомобилю надежную защиту от посягательств угонщиков и грабителей, благодаря новейшим технологиям. Вы сможете полностью контролировать ситуацию внутри и рядом с Вашим "любимцем". Широкие сервисные функции охранного комплекса раскроют перед Вами новые возможности автомобиля.



## РУКОВОДСТВО ПО ЭКСПЛУАТАЦИИ

### I. Основные функции системы.

1. Антиграббер
2. Антисканер
3. Обратная связь
4. Охрана дверей, капота, багажника и системы зажигания
5. Блокировка двигателя
6. Дополнительная блокировка двигателя
7. Встроенный иммобилайзер
8. Индивидуальный PIN код
9. Аварийное снятие с охраны
10. Тихая постановка/снятие с охраны
11. Автоматическая постановка в охрану
12. Автоматическая перепостановка в охрану
13. Режим охраны с заведенным двигателем
14. Двухшаговое отключение режима охраны
15. Двухуровневый датчик удара
16. Встроенный центральный замок
17. Встроенный в антенный модуль светодиод индикации состояния
18. Программируемый импульс центрального замка
19. Управление центральным замком при заведенном двигателе
20. Встроенное реле блокировки двигателя
21. Встроенное реле парковочных огней
22. 1 дополнительный канал (программируемый)
23. Учет задержки салонного освещения
24. Функция вежливой подсветки
25. Датчик температуры
26. Возможность подключения системы "комфорт"
27. Возможность подключения штатного клаксона
28. Обход неисправной зоны
29. Защита от ложных срабатываний
30. Память состояния
31. Память о срабатывании
32. Индикация статуса системы светодиодным индикатором
33. Режим "Паника"
34. Режим "Valet"
35. Режим "Anti-Hijack"
36. Режим "тихой" охраны
37. Дистанционное выключение/включение sireны
38. Дистанционное позонное отключение датчика удара
39. Программируемые брелоки
40. Информация о запрограммированных брелоках
41. Брелок-пейджер с LCD
42. Визуальное и звуковое подтверждение выполняемых функций
43. Визуальная индикация всех сработавших триггеров и состояния системы
44. Подсветка LCD
45. Встроенные часы
46. Встроенный таймер
47. Встроенный будильник
48. Индикация уровня заряда батареи питания
49. Режим вибрации
50. Режим экономии энергии батареи питания
51. Блокировка кнопок брелока-пейджера
52. Увеличенная дальность действия брелока-пейджера до 1.500 м (зависит от внешних условий)
53. Отображение изменений состояния системы на всех запрограммированных брелоках-пейджерах
54. Функция безопасного вождения
55. Поиск/тихий поиск автомобиля
56. Дистанционное открывание багажника
57. Функция предупреждения о не закрытой двери во время движения
58. Контроль температуры в салоне а/м
59. Защищенный дистанционный запуск/глушение двигателя
60. Почасовой автоматический запуск двигателя
61. Автоматический прогрев двигателя по заданной температуре
62. Возможность подключения функции запуска на а/м с автоматической или механической коробкой передач
63. Возможность подключения функции запуска на а/м с бензиновым или дизельным двигателем
64. Турботаймер





# 09.3 TOMAHAWK

21. **2-4 AUTO ARM** - индикация активированного режима автоматической постановки в режим охраны.

22. **2-1 DAILY** - индикация активированного режима почасового запуска двигателя.

23. **1-2 TEMP START** - индикация активированного режима прогрева двигателя по заданной температуре.

24.  - индикация включенного таймера.



















25.  - индикация включенного будильника.

26. **AM PM 18:88** - часы.

27.  - единицы измерения температуры (C° или F°).



#### IV. Функции системы, выполняемые при помощи брелока.

Сочетание кнопок	Функция	Примечание
 /z <sup>z</sup>	Постановка в охрану, закрывание Ц.З.	Зажигание выкл.
 /→	Снятие с охраны, открывание Ц.З.	Зажигание выкл.
 /z <sup>z</sup>	Закрывание Ц.З.	Зажигание вкл.
 /→	Открывание Ц.З.	Зажигание вкл.
 /z <sup>z</sup> x2	Отключение датчика удара.	Режим охраны
 /→ 2с →  /→	Дистанционный запуск двигателя.	
 /→ 2с →  /z <sup>z</sup>	Автоматический почасовой запуск двигателя.	
 /z <sup>z</sup> 2с →  /→	Прогрев двигателя по заданной температуре.	
 /z <sup>z</sup> 2с →  /z <sup>z</sup>	Режим VALET вкл./выкл.	Не режим охраны
	Вкл./выкл. сирены.	Зажигание выкл.
 /z <sup>z</sup> →  /z <sup>z</sup>	Охрана с заведенным двигателем.	Зажигание вкл.
	Проверка состояния системы.	
 x2	Поиск автомобиля.	
 2с → 	Открывание багажника.	
 /z <sup>z</sup> +  /→ 2с	Паника.	Зажигание выкл.
 /z <sup>z</sup> +  /→ 2с	Дистанционный Anti-Hijack вкл.	Зажигание вкл.
 /→	Дистанционный Anti-Hijack выкл.	
 /→ 2с → 	Иммобилайзер вкл./выкл.	
 /→ 2с → 	Автопостановка в охрану вкл./выкл.	

+ - Нажать одновременно

x2 - Нажать 2 раза в течение секунды

2с - Удерживать до подачи звукового сигнала брелоком-пейджером  
(или смены цвета светодиода на дополнительном брелоке на зеленый)



## V. Как пользоваться охранным комплексом.

### 1. Постановка в охрану.

Для включения режима охраны необходимо один раз нажать кн. **🔒/🔑**. Фонари вспыхнут один раз, прозвучит один "ЧИРП" сирены (если сирена не отключена). Система закрывает центральный замок. Светодиод антенны будет равномерно моргать.

Индикация LCD дисплея:  

**Внимание!** Если в момент включения режима охраны какой-либо триггер активен (например, открыта дверь), то система подаст 4 сигнала сиреной и 4 вспышки габаритными огнями.

### 2. Тихая постановка в охрану

В ночное время суток вы имеете возможность включить режим охраны без звукового оповещения. В этом случае сирена будет отключена. Для использования этой функции нажмите кн. **🔒/🔑** один раз. Система закрывает центральный замок, светодиод антенны будет равномерно моргать, фонари вспыхнут один раз.

Индикация LCD дисплея:  

**Внимание!** Звуковое оповещение сиреной отключено, но вся информация отображается на дисплее брелока.

### 3. Отключение датчика удара.

Если Вы оставляете кого-либо внутри охраняемого автомобиля или автомобиль припаркован на обочине проезжей части с оживленным движением, то имеется возможность временного отключения датчика удара.

Для отключения предупредительной зоны датчика удара после включения режима охраны нажмите кн. **🔒/🔑** 2 раза в течение 1 секунды. Последующее двухкратное нажатие этой кнопки отключит основную зону датчика. Повторите эту процедуру для включения датчика удара.

Индикация LCD дисплея:    или 

### 4. Отключение режима охраны.

Для отключения режима охраны нажмите кнопку **🔒/🔑**. Двери откроются,

---



сирена подаст 2 "ЧИРПа", габаритные огни вспыхнут 2 раза. Вежливая подсветка салона включится (опция).

Индикация LCD дисплея:

**Внимание!** Если при отключении режима охраны, сирена издаст 3 "ЧИРПа", а брелок с LCD дисплеем длинный "БИП", значит, какой-либо датчик сработал (за исключением датчика удара).

**5. Двухшаговое отключение режима охраны.**

Если охранный комплекс находится в режиме тревоги, т.е. сирена работает, габаритные огни вспыхивают, то первое нажатие кн. возвращает систему в состояние "покоя", и только повторное нажатие отключает режим охраны.

**6. Охрана с заведенным двигателем.**

Вы имеете возможность активировать режим охраны с заведенным двигателем.

Для этого необходимо:

- 1) Завести двигатель.
- 2) Выйти из машины, закрыть двери, капот, багажник.
- 3) Нажать кн. , замки дверей закроются.

4) В течение 3-х сек. после выполнения шага №3 нажать кн. ещё раз, сирена издаст 1 "ЧИРП", габаритные огни вспыхнут 1 раз.

Индикация LCD дисплея:

**Внимание!** В этом режиме датчик удара отключен.

Для отключения охраны с заведенным двигателем нажмите кн. , двери откроются, режим охраны будет отключен.

Индикация LCD дисплея:

**7. Автоматическая постановка на охрану.**

Данная функция включается и выключается удерживанием кн. до подачи звукового сигнала брелоком-пейджером (или сменой цвета светодиода на дополнительном брелоке на зеленый) и последующим нажатием кн. .

Индикация LCD дисплея:

**Внимание!** Запирание дверей при автоматической постановке в охрану программируется (см. таблицу программирования охранных функций).







**Внимание!** Аварийное отключение иммобилайзера:  
1. Выключите зажигание  
2. Нажмите кнопку Override 1 раз.



### **11. Функция безопасного вождения.**

Данная функция программируется (см. таблицу программирования охранных функций). Если функция активирована, то после включения зажигания двери автомобиля запираются (в системе предусмотрено 4 варианта настройки этой функции).



**Внимание!** Если после включения зажигания в течение 10 секунд двери автомобиля открывались, то данная функция автоматически отключается.

### **12. Управление центральным замком во время движения.**

Когда зажигание автомобиля включено, Вы можете управлять центральным замком автомобиля путем нажатия кн.  для закрывания дверей и кн.  для открывания дверей.

Индикация LCD дисплея:  - закрыто  
 - открыто

### **13. Дистанционный запуск/глушение двигателя.**

Для запуска двигателя необходимо нажать и удерживать кн.  до подачи звукового сигнала брелоком-пейджером (или сменой цвета светодиода на дополнительном брелоке на зеленый) и, в течение 3 сек., нажать кн.  ещё раз. Двери а/м закроются (если запрограммированно), двигатель запустится и будет работать в течение предварительно запрограммированного времени (см. таблицу программирования функций дистанционного запуска), после чего автоматически заглушится. Светодиод на антенне будет гореть постоянно, парковочные огни будут вспыхивать (если запрограммированно).

Для дистанционного глушения двигателя повторите вышеописанную процедуру.

**Внимание!** Дистанционный запуск двигателя не может быть осуществлен в случае если:

1. Зажигание включено.
2. Капот открыт.
3. Ручной тормоз выключен.
4. Включен режим VALET.
5. Не выполнена процедура подготовки к дистанционному запуску двигателя (для МКПП)

**14. Турботаймер.**

Для а/м с турбированным двигателем предусмотрена функция турботаймера. Если эта функция активирована, двигатель, после выключения зажигания, продолжает работать в течение запрограммированного времени (см. таблицу программирования функций дистанционного запуска).

**Внимание!** Для реализации этой функции на а/м с механической коробкой передач необходимо использовать автоматический режим подготовки к дистанционному запуску (см. п. 17).

**15. Автоматический почасовой запуск двигателя.**

Данная функция активируется или деактивируется удерживанием кн. **6/➔** до подачи звукового сигнала брелоком-пейджером (или сменой цвета светодиода на дополнительном брелоке на зеленый) и последующим нажатием кн. **6/z²**.

После активации этой функции система будет автоматически запускать двигатель с интервалом 1, 2, 4 или 24 часов (см. таблицу программирования функций дистанционного запуска).

Включение этого режима сигнализируется 2-мя вспышками светодиода, расположенного на антенне.

Индикация LCD дисплея: **2-1 DAILY**

**16. Автоматический прогрев двигателя по заданной температуре.**

В ThomasHawk 9.3 предусмотрена возможность автоматического прогрева двигателя по показаниям датчика температуры, расположенного в приемопередающей антенне.

Данная функция активируется и деактивируется удерживанием кн. **6/z²** до подачи звукового сигнала брелоком-пейджером (или сменой цвета светодиода на дополнительном брелоке на зеленый) и последующим нажатием кн. **6/➔**. На дисплее брелока-пейджера отобразится иконка **1-2 TEMP START** и температура для включения прогрева (см. таблицу программирования охранных функций).

Когда температура достигнет заданной для включения автоматического прогрева, двигатель запустится на запрограммированное время (см. таблицу программирования функций дистанционного запуска).

Индикация LCD дисплея: **1-2 TEMP START**

**Внимание!** Автоматический прогрев двигателя по заданной температуре выполняется не более 1 раза в течение 2-х часов.



### **17. Подготовка к дистанционному запуску двигателя для а/м с механической коробкой передач.**

В системе Tomahawk 9.3 предусмотрено два режима подготовки а/м к дистанционному запуску: безопасный и автоматический (программируется). Для того, чтобы обеспечить возможность дистанционного запуска а/м с механической коробкой передач необходимо, чтобы рычаг переключения передач находился в нейтральном положении.

Перед тем как заглушить двигатель выполните следующую процедуру в соответствии с выбранным режимом подготовки к дистанционному запуску:

Безопасный режим:

1. Активируйте ручной тормоз (двигатель должен быть заведен).
2. Нажмите и удерживайте кн. до подачи звукового сигнала брелоком-пейджером (или сменой цвета светодиода на дополнительном брелоке на зеленый) и в течение 3-х сек. нажмите кн. еще раз.
3. Выключите зажигание (двигатель должен продолжать работать).
4. Откройте дверь, выйдите из машины и закройте дверь.

Если все шаги выполнены правильно, система автоматически заглушит двигатель, активирует режим охраны и закроет двери (если подключено). Для закрывания стекол нажмите кн. (если подключено).

Автоматический режим:

1. Активируйте ручной тормоз (двигатель должен быть заведен).
2. Выключите зажигание (двигатель должен продолжать работать).
3. Откройте дверь, выйдите из машины и закройте дверь.
4. Нажмите кн. .

Если все шаги выполнены правильно, система автоматически заглушит двигатель, активирует режим охраны, закроет двери и окна (если подключено).

### **18. Поиск автомобиля.**

В темное время суток Вы можете воспользоваться функцией "Поиск автомобиля". Для этого необходимо нажать кн. брелока 2 раза в течении 1 секунды. Парковочные огни вспыхнут одновременно с "ЧИРПами" сирены 6 раз.

**Внимание!** LCD дисплей обновит информацию о состоянии автомобиля.

### **19. Паник-функция.**

Вы можете использовать эту функцию для привлечения внимания окружающих. При выключенном зажигании необходимо нажать и удерживать



кн. и , сирена издаст 3 длинных звуковых сигнала, габаритные огни вспыхнут 3 раза, двери закроются, система включит режим охраны.

**Внимание!** LCD дисплей обновит информацию о состоянии автомобиля.

### **20. Anti-Hijack.**

Для активации этой функции при заведенном двигателе нажмите кнопку "OVERRIDE" 1 раз, после открывания и последующего закрывания двери функция будет активирована. Габаритные огни вспыхнут 1 раз, светодиод на антенне начнет моргать. Этапы работы и процедуру отключения режима Anti-Hijack см. в пункте 15 "Дистанционный Anti-Hijack"

Индикация LCD дисплея:

### **21. Дистанционный Anti-Hijack.**

Функция используется для возврата автомобиля в случае насильственного захвата. Для активации данной функции необходимо при включенном зажигании нажать и удерживать две кнопки и брелока одновременно. Габаритные огни вспыхнут 1 раз, светодиод на антенне начнет мигать. Дистанционный Anti-Hijack имеет 3 этапа работы:

**Этап I:** Первые 30 сек. после активации режима Anti-Hijack система никак не проявляет себя, охранный комплекс дает возможность злоумышленнику несколько отдалиться от Вас.

**Внимание!** На первом этапе возможно отключение режима с брелока, для этого необходимо нажать кн. удерживать кнопку "OVERRIDE" в течение 3-х сек.

**Этап II:** Следующие 30 сек. сирена издаст предупредительные "ЧИРПы", габаритные огни вспыхивают.

**Этап III:** Заключительный этап наступает примерно через 60 сек. после активации режима Anti-Hijack. Включится сирена, двигатель будет заблокирован.

**Внимание!** Для отключения режима Anti-Hijack на II и III этапах:

1. Включить зажигание.
2. Нажать и удерживать кн. OVERRIDE в течение 3-х сек. (сирена издаст 3 "ЧИРПа")

3. Выключить зажигание.



4. Режим Anti-Hijack отключится. А/м останется в режиме охраны.

Если запрограммирован PIN-код, отключение режима "Anti-hijack" осуществляется только путем введения PIN кода.

Индикация LCD дисплея:

## 22. Режим Valet.

Режим Valet используется владельцем автомобиля в случае, если автомобиль передается третьим лицам, например, для технического обслуживания. После активации этого режима система может выполнять только сервисные функции такие, как управление дополнительным каналом или центральным замком.

Включение и выключение режима Valet производится при выключенной охране удерживанием кн.  до подачи звукового сигнала брелоком-пейджером (или смены цвета светодиода на дополнительном брелоке на зеленый) и последующим нажатием кн. , или путем удержания кн. "OVERRIDE" в течение 3-х сек., при включенном зажигании. Включение режима Valet будет подтверждено 4-мя вспышками парковочных огней и 4-мя "ЧИРПами" сирены, светодиод на антенне будет постоянно гореть.

Индикация LCD дисплея: 

## 23. Защита от ложных срабатываний.

Охранный комплекс Tomahawk 9.3 относится к высокоинтеллектуальным устройствам охраны автомобиля, поэтому система использует сложный, многоуровневый алгоритм защиты от ложных срабатываний.

### Первый уровень.

В момент включения режима охраны основной блок тестирует все зоны охраны, если какой-либо датчик признан дефектным, то система автоматически отключает его и сообщает Вам об этом при помощи 4-х "ЧИРПов" сирены.

Индикация LCD дисплея: иконка соответствующего триггера.

### Второй уровень.

Во время режима охраны система анализирует работу датчиков, если датчик удара сработал 8 раз подряд, то он будет отключен.

## 24. Дистанционный опрос состояния

Для выполнения дистанционного опроса состояния а/м нажмите кнопку . Парковочные огни вспыхнут 3 раза, брелок-пейджер отобразит состояние а/м, в том числе и температуру внутри салона а/м.

**Внимание** Если после нажатия кн.  (или любой другой кнопки) в течение 3-х секунд нет подтверждения о выполнении команды и брелок-пейджер издает 1 "БИП", значит а/м находится вне зоны действия передатчика брелока-пейджера.







### **28. Аварийное снятие с охраны.**

Если ваш брелок не функционирует или утерян, Вы имеете возможность отключить режим охраны при помощи кнопки OVERRIDE. Для этого:

- 1) Откройте дверь и включите зажигание.
- 2) Нажмите кн. OVERRIDE 3 раза.
- 3) Выключите зажигание (сирена издаст 2 "ЧИРПа", габаритные огни вспыхнут 2 раза).
- 4) Режим охраны будет отключен немедленно.

**Внимание!** Если Вы запрограммировали персональный PIN-код, то аварийное снятие с охраны производится только с помощью этого PIN-кода.

### **29. Персональный код (PIN код).**

Данный код (если он запрограммирован) позволяет владельцу отключить режим охраны без брелока, а также отключить режим Anti-Hijack на II и III этапах.

PIN код состоит из двух цифр.

**Внимание!** Заводская установка PIN кода 1:1

1-ая цифра	2-ая цифра
1(x)	1(y)

*Отключение режима охраны с использованием PIN-кода.*

Если Ваш брелок не функционирует, или система находится на II или III этапах режима Anti-Hijack, то Вы можете отключить режим охраны, используя PIN код.

Для этого:

1. Откройте дверь и включите зажигание.
2. Нажмите кнопку "OVERRIDE" количество раз равное X (первой цифре PIN кода).
3. Выключите зажигание.
4. Снова включите зажигание.
5. Нажмите кнопку "OVERRIDE" количество раз равное Y (второй цифре PIN кода).
6. Выключите зажигание. Если значение PIN кода введено корректно, то режим охраны будет отключен.



**Внимание!** Повторите процедуру в случае неудачного введения PIN кода.





### **31. Программирование новых брелоков.**

В память основного блока можно записать до 4-х брелоков, для этого необходимо:

1. Выключить зажигание.
2. Нажать кнопку OVERRIDE 7 раз.
3. Включить зажигание. Сирена издаст 7 "ЧИРПов" подтверждая вход в режим программирования брелоков.
4. Нажать и удерживать одновременно кнопки /z<sup>2</sup> и /→ нового брелока пока система "ЧИРПами" не подтвердит запись нового брелока в память (1 "ЧИРП" для первого, 2 "ЧИРПа" для второго, 3 "ЧИРПа" для третьего и 4 "ЧИРПа" для четвертого).

**Внимание!** Все утерянные брелоки будут стерты из памяти системы, поэтому процедуре программирования необходимо подвергнуть все брелоки, которые Вы собираетесь использовать в будущем.

**Внимание!** Если в течение 6-ти секунд не совершались действия по программированию брелоков, то режим программирования автоматически выключится.

### **32. Информация о запрограммированных брелоках.**

В целях безопасности в охранном комплексе Tomahawk 9.3 введена функция просмотра количества запрограммированных брелоков. Для отображения этой информации:

1. Включите зажигание.
2. Нажмите кн.  брелока.
3. Количество вспышек светодиода укажет количество уже запрограммированных в систему брелоков.

### **33. Информация о работоспособности датчиков.**

Для проверки работоспособности датчиков включите зажигание и активируйте датчик, работоспособность которого Вы хотите проверить (например, откройте дверь). Если датчик исправен светодиод на антенне начнёт моргать указывая на работоспособность датчика.

### **34. Индикация светодиода.**

Светодиод системы, встроенный в антенный модуль многофункционален. При помощи сигналов светодиода Вы можете определить, в каком состоянии сейчас находится охранный комплекс по таблице:

Режим	Зажигание выключено	Зажигание включено
Режим охраны	* * * * *	
Режим иммобилайзера		Горит постоянно
Режим VALET	Горит постоянно	
1-й и 2-й этап Anti-Hijack		* * * * *
Почасовой запуск двигателя	** * * * *	
Запуск двигателя по t <sup>0</sup>	*** ** * ** ** * ** *	

### 35. Отображение информации на LCD брелоке.

Данный охранный комплекс оснащен новой системой оповещения, поэтому информация о выполнении команды или изменении статуса системы будет отображаться на LCD дисплеях всех запрограммированных в память системы брелоков, находящихся в зоне действия системы.

### 36. Функциональные возможности брелока-пейджера.

Используемые кнопки	Выполняемые функции	Примечания
	Включение подсветки	Автоматически выключается через 2 сек
/  +	Включение блокировки кнопок брелока-пейджера	Индикация:
/  +	Выключение блокировки кнопок брелока-пейджера	
удерживать	Режим настройки часов, будильника, таймера	
	Режим настройки часов - часы	
1 раз	Режим настройки часов - минуты	- перевод вперед
2 раза	Режим настройки будильника - часы	- перевод назад
3 раза	Режим настройки будильника - минуты	
4 раза	Режим настройки будильника - вкл/выкл	- вкл.  - выкл.
5 раз	Режим настройки таймера - часы	- перевод вперед
6 раз	Режим настройки таймера - минуты	- перевод назад
7 раз	Режим настройки таймера - вкл/выкл	- вкл.  - выкл.





### **37. Порядок замены элемента питания в брелоке с LCD.**

Брелок с LCD имеет индикатор уровня заряда элемента питания (тип AAA, 1.5В).

Если индикатор показывает низший уровень заряда, то необходимо срочно заменить батарейку.

Порядок замены элемента питания:

1. Откройте защитную крышку на тыльной стороне брелока.
2. Достаньте старую батарейку.
3. Нажмите кнопку  брелока.
4. Установите новый элемент питания, соблюдая полярность (тип AAA, 1.5В).
5. Закройте защитную крышку.
6. Нажмите кнопку  брелока, дисплей отобразит статус системы.

### **38. Режим программирования охранных функций.**

Для входа в режим программирования выполните следующие действия:

1. Выключите зажигание.
2. Нажмите кнопку "OVERRIDE" 5 раз.
3. Включите зажигание (подтверждение входа в режим программирования - 5 "ЧИРПов" сирены).

Используйте кнопку "OVERRIDE" для выбора необходимой функции. Каждое нажатие - переход к следующей функции (см. таблицу программирования охранных функций).

Система укажет выбранную функцию "ЧИРПами" сирены:

Короткий "ЧИРП" - 1

Длинный "ЧИРП" - 5

#### **ПРИМЕР:**

7 нажатий кнопки "OVERRIDE" - 1 длинный "ЧИРП" и 2 коротких - выбрана функция 7.

Номера и описания функций смотрите в таблице программирования.

### **39. Режим программирования функций дистанционного запуска.**

Для входа в режим программирования выполните следующие действия:

1. Выключите зажигание.
2. Нажмите кн. OVERRIDE 6 раз.
3. Включите зажигание, сирена издаст 6 "ЧИРПов", светодиод вспыхнет 6 раз подтверждая вход в режим программирования.

Используйте кнопку "OVERRIDE" для выбора необходимой функции. Каждое



нажатие - переход к следующей функции (см. таблицу программирования функций дистанционного запуска).

#### **40. Возврат к заводским установкам.**





Для того, чтобы вернуться к заводским установкам охранных функций:

1. Выключите зажигание.
2. Нажмите кнопку "OVERRIDE" 9 раз.
3. Включите зажигание (подтверждение - 9 "ЧИРПов" сирены).
4. Нажмите кнопку "OVERRIDE" 1 раз (подтверждение 1 "ЧИРП" сирены).
5. Нажмите кн.  брелока.

Для того, чтобы вернуться к заводским установкам функций дистанционного запуска:

1. Выключите зажигание.
2. Нажмите кнопку "OVERRIDE" 10 раз.
3. Включите зажигание (подтверждение - 10 "ЧИРПов" сирены).
4. Нажмите кнопку "OVERRIDE" 1 раз (подтверждение 1 "ЧИРП" сирены).
5. Нажмите кн.  брелока.

## VI. Таблица программирования охранных функций

Кол-во нажатий кн. OVERRIDE	Функция	Кнопка 	Кнопка 	Кнопка 	Кнопка 
1 раз	Длина импульса открывания/закрывания центрального замка (сек.)	Откр: 0,8 Закр: 0,8	Откр: 3,6 Закр: 3,6	Откр: 2 x 0,8 Закр: 0,8	Вар. 4
2 раза	Функция безопасного вождения	Вар. 1	Вар. 2	Вар. 3	Выкл.
3 раза	Учет задержки салонного освещения или задержка постановки в охрану	Вар. 1	Вар. 2	Вар. 3	Вар. 4
4 раза	Запирание дверей при автоматической постановке в охрану	Вкл.	Выкл.	Выкл.	Выкл.
5 раз	Аварийное отключение системы с помощью PIN-кода	Выкл.	Вкл.	Вкл.	Вкл.
6 раз	Вежливая подсветка или закрывание стекол (синий провод)	Вежливая подсветка	Вежливая подсветка	Закрывание стекол	Закрывание стекол
7 раз	Автоперепостановка в охрану	Вар. 1	Вар. 2	Выкл.	Выкл.
8 раз	Сирена или клаксон	Сирена	Вар. 2	Клаксон	Клаксон
9 раз	Длительность импульса дополнительного канала (сек.)	0,8	10	30	Вкл./выкл.
10 раз	Температура для включения автоматического прогрева двигателя (°C)	-5	-10	-20	-30
11 раз	Функция предупреждения об открытой двери (сек.)	10	20	30	Выкл.
12 раз	Единицы измерения температуры в салоне а/м	°C	°F	°F	°F

**Примечание.**

Заводские установки в таблице выделены серым цветом.





## VII. Описание программируемых охранных функций системы.

1. Длина импульса активации центрального замка:
  - 1) Закрывающий импульс - 0,8 сек., открывающий импульс - 0,8 сек
  - 2) Закрывающий импульс - 3,6 сек., открывающий импульс - 3,6 сек
  - 3) Закрывающий импульс - 0,8 сек., открывающий импульс - двойной по 0,8 сек.
  - 4) Закрывающий импульс - 30 сек., открывающий импульс - 0,8 сек.
  
2. Функция безопасного вождения:
  - 1) Двери запираются при выключении ручного тормоза и включенном зажигании, отпираются при выключении зажигания
  - 2) Двери запираются через 10 сек. после включения зажигания, отпираются при выключении
  - 3) Двери не запираются при включении зажигания, отпираются при выключении
  - 4) Двери не запираются при включении зажигания, и не отпираются при выключении
  
3. Учет задержки салонного освещения или задержка постановки в охрану:
  - 1) Учет задержки салонного освещения включен
  - 2) Учет задержки салонного освещения выключен
  - 3) Задержка постановки в охрану 30 сек.
  - 4) Задержка постановки в охрану 45 сек.
  
4. Запирание дверей при автоматической постановке в охрану:
  - 1) Двери закрываются
  - 2) Двери не закрываются
  - 3) Двери не закрываются
  - 4) Двери не закрываются
  
5. Аварийное отключение системы с помощью PIN-кода:
  - 1) Аварийное отключение системы без PIN-кода
  - 2) Аварийное отключение системы **только с помощью PIN-кода**
  - 3) Аварийное отключение системы **только с помощью PIN-кода**
  - 4) Аварийное отключение системы **только с помощью PIN-кода**
  
6. Вежливая подсветка или закрывание стекол (синий провод):
  - 1) Вежливая подсветка. Импульс длительностью 20 сек. появляется при снятии с охраны
  - 2) Вежливая подсветка. Импульс длительностью 30 сек. появляется при снятии с охраны
  - 3) Закрывание стекол. Импульс длительностью 20 сек. появляется при постановке в охрану



4) Закрывание стекол. Импульс длительностью 30 сек появляется при постановке в охрану

7. Автоперепостановка в охрану:

- 1) Автоперепостановка с запираем дверей включена
- 2) Автоперепостановка без запираем дверей включена
- 3) Автоперепостановка выключена
- 4) Автоперепостановка выключена

8. Сирена или клаксон:

- 1) Сирена
- 2) Сирена вкл. при постановке в охрану, выкл. при снятии с охраны
- 3) Клаксон
- 4) Клаксон

9. Длительность импульса дополнительного канала (сек.):

- 1) 0,8
- 2) 10
- 3) 30

4) После активации включен постоянно. Выключается повторным нажатием кнопок активации дополнительного канала.

10. Температура, при которой включается автоматический прогрев двигателя (°C):

- 1) -5
- 2) -10
- 3) -20
- 4) -30





11. Функция предупреждения об открытой двери. Программируется время, в течение которого будут вспыхивать габаритные огни, если открыть дверь при включенном зажигании (сек.):

- 1) 10
- 2) 20
- 3) 30
- 4) функция отключена

12. Единицы измерения температуры в салоне а/м:

- 1) °C
- 2) °F
- 3) °F
- 4) °F

## VIII. Таблица программирования функций дистанционного запуска

Кол-во нажатий кн. OVERRIDE	Функция	Кнопка  /z	Кнопка 	Кнопка 	Кнопка 
1 раз	Включение провода IGN3 в режиме дистанционного запуска	Вар. 1	Вар. 2	Вар. 3	Вар. 4
2 раза	Контроль работы двигателя по сигналу/ время работы стартера	Вар. 1	Вар. 2	Вар. 3	Вар. 4
3 раза	Тип коробки передач/режим подготовки к дистанционному запуску	Автоматическая	Вар. 1	Вар. 2	Вар. 2
4 раза	Тип двигателя	Бензиновый	Дизельный	Дизельный	Дизельный
5 раз	Турботаймер	Выкл.	1 мин.	3 мин.	6 мин.
6 раз	Время работы двигателя после выполнения процедуры дистанционного запуска	5 мин.	10 мин.	15 мин.	20 мин.
7 раз	Интервал почасового запуска	1 час	2 часа	4 часа	24 часа
8 раз	Постановка в охрану с запираем дверей при дистанционном запуске	Выкл.	Вкл.	Вкл.	Вкл.
9 раз	Включение парковочных огней при дистанционном запуске	Вар. 1	Вар. 2	Выкл.	Выкл.
10 раз	Запирание дверей в режиме охраны после дистанционного глушения двигателя	Выкл.	Вкл.	Вкл.	Вкл.

### Примечание.

Заводские установки в таблице выделены серым цветом.

## **IX. Описание программируемых функций дистанционного запуска.**

1. Включение провода IGN3 в режиме дистанционного запуска:
  - 1) АСС. Выключается при работе стартера
  - 2) Ign. HE выключается при работе стартера
  - 3) Стартер 2. Включается при работе стартера
  - 4) Стартер 3. Включается до работы стартера
  
2. Контроль работы двигателя по сигналу/время работы стартера:
  - 1) Датчик давления масла/время работы стартера 0,8 сек.
  - 2) Датчик давления масла/время работы стартера 1,2 сек.
  - 3) Датчик давления масла/время работы стартера 2 сек.
  - 4) Тахометр/время работы стартера не более 3,6 сек.
  
3. Тип коробки передач/режим подготовки к дистанционному запуску:
  - 1) Автоматическая коробка передач
  - 2) Механическая коробка передач/автоматический режим подготовки к дистанционному запуску
  - 3) Механическая коробка передач/безопасный режим подготовки к дистанционному запуску
  - 4) Механическая коробка передач/безопасный режим подготовки к дистанционному запуску
  
4. Тип двигателя:
  - 1) Бензиновый
  - 2) Дизельный
  - 3) Дизельный
  - 4) Дизельный
  
5. Турботаймер:
  - 1) Выключен
  - 2) 1 мин.
  - 3) 3 мин.
  - 4) 6 мин.
  
6. Время работы двигателя после выполнения процедуры дистанционного запуска:
  - 1) 5 мин.
  - 2) 10 мин.
  - 3) 15 мин.
  - 4) 20 мин.



7. Интервал почасового запуска:
  - 1) 1 час
  - 2) 2 часа
  - 3) 4 часа
  - 4) 24 часа
  
8. Постановка в охрану с запираем дверей при дистанционном запуске:
  - 1) Режим охраны **НЕ** включается
  - 2) Режим охраны включается
  - 3) Режим охраны включается
  - 4) Режим охраны включается
  
9. Включение парковочных огней при дистанционном запуске:
  - 1) Парковочные огни вспыхивают
  - 2) Парковочные огни включаются
  - 3) Парковочные огни выключены
  - 4) Парковочные огни выключены
  
10. Запирание дверей в режиме охраны после дистанционного глушения двигателя:
  - 1) Двери **НЕ** запираются
  - 2) Двери запираются
  - 3) Двери запираются
  - 4) Двери запираются

## Руководство по установке.

### I. Основные принципы установки.

Охранный комплекс Tomahawk 9.3 имеет классическую схему подключения. Прежде всего, перед началом инсталляции отключите бортовое питание а/м (отсоедините "-" клемму аккумулятора). Для выбора мест установки блоков охранной системы руководствуйтесь следующими принципами:

- Скрытность установки.
- Отсутствие вблизи блоков источников выделения тепла и влаги.
- Предусмотрите минимальное влияние друг на друга штатной электроники и блоков сигнализации.

**Внимание!** Излучающая антенна должна быть установлена вдали от блоков управления сигнализации и а/м. Старайтесь при установке минимизировать длину проводов.

### II. Выбор расположения основных блоков

1. Электронный блок управления сигнализации устанавливается внутри салона а/м. Приемно-передающую "RF" антенну системного блока для получения максимальной дальности действия необходимо расположить максимально высоко, не соприкасаясь с металлическими предметами, жгутами электропроводки.
2. Сирена устанавливается в моторном отсеке, в недоступном месте, если Вы используете автономную сирену, обеспечьте доступ к скважине сервисного ключа. Сирена должна быть установлена рупором вниз, это исключит попадание влаги. Места соединений проводов лучше спланировать внутри салона для меньшего окисления.
3. Все силовоточные цепи (питание, габаритные огни, центральный замок и т.д.) должны быть защищены плавкими предохранителями соответствующего номинала.
4. Триггеры капота, багажника врезаются в защищенные от влаги места, недоступные при закрытом капоте, багажнике. Периодически триггеры необходимо смазывать во избежание заедания и коррозии.
5. Датчик удара устанавливается в салоне, идеальным можно считать центр а/м, крепится к металлу кузова саморезами или приклеивается.
6. Дополнительные датчики устанавливаются в местах, обеспечивающих наилучшее качество работы.



7. Контакты в местах разрывов цепей зажигания, стартера и т.д. рекомендуется пропаять.

### **III. Подключение системы.**

#### ***Силовой разъем 6PIN***

- 1. Красный провод - "+" 12В, питание системы, ограничен предохранителем 30А.**
- 2. Черно-желтый провод (толстый) - "+" выход на стартер.**
- 3. Желтый провод - "+" IGN 1. Подключается к проводу на замке зажигания, где появляется +12В в положении ключа зажигания "Зажигание вкл.", и не пропадает в положении ключа зажигания "Стартер".**
- 4. Синий провод - "+" IGN3 используется для организации дополнительных цепей зажигания в режиме дистанционного запуска (выход программируется).**
- 5. Зеленый провод - "+" IGN 2. Подключается к проводу на замке зажигания, где появляется +12В в положении ключа зажигания "Зажигание вкл.", и пропадает в положении ключа зажигания "Стартер", если этот провод присутствует в а/м, на который устанавливается система.**
- 6. Черно-желтый (тонкий) - "+" вход блокировки включения стартера ключом в режиме дистанционного запуска. Подключить к проводу стартера на замке зажигания.**

#### ***Основной разъем 14 PIN.***

- 1. Серо-черный провод - вход контроля заведенного двигателя. Присоединить к датчику давления масла или тахометру (см. таблицу программирования функций дистанционного запуска).**
- 2. Зелено-черный провод - выход "+" контактов реле габаритных огней (подсоединение через предохранитель 7.5А).**
- 3. Черный провод - питание "-" системы (обеспечьте прочный, уверенный контакт).**
- 4. Зелено-желтый провод - выход "+" контактов реле габаритных огней (подсоединение через предохранитель 7.5А).**
- 5. Синий провод - выход "-" управление вежливой подсветкой или управление стеклоподъемниками (300мА max).**
- 6. Черно-красный провод - "-" 300мА в режиме дистанционного запуска для обхода датчиков штатной охранной системы или блокировки.**
- 7. Черно-желтый провод - выход "-" 300мА управление на реле блокировки.**
- 8. Серый провод - выход "+" управление сиреной или штатным клаксоном (1 5А max, программируется).**
- 9. Оранжево-фиолетовый провод - провод ручного тормоза. Присоединение к "-" выключателя ручного тормоза при механической коробке передач или к стоп сигналам при автоматической коробке передач.**
- 10. Желто-черный провод - выход "-" дополнительного канала, появляется при**



активации с брелока (300мА max, программируется).

11. **Сине-красный провод** - вход "+" триггеров дверей.
12. **Сине-черный провод** - вход "-" триггеров дверей.
13. **Оранжево-белый провод** - вход "-" триггера багажника.
14. **Оранжево-серый провод** - вход "-" триггера капота.

***Разъем 6 PIN.***

***(встроенные реле центрального замка)***

1. **Синий провод** - центральный контакт реле отпирания центрального замка.
2. **Зеленый провод** - центральный контакт реле запираения центрального замка.
3. **Черно-красный провод** - нормально разомкнутый контакт реле отпирания центрального замка.
4. **Черно-красный провод** - нормально разомкнутый контакт реле запираения центрального замка.
5. **Сине-черный провод** - нормально замкнутый контакт реле отпирания центрального замка.
6. **Зелено-черный провод** - нормально замкнутый контакт реле запираения центрального замка.

***Разъем датчика удара 4 PIN.***

1. Питание датчика "+12В".
2. Питание датчика "-".
3. Вход "-" предупредительной зоны.
4. Вход "-" основной зоны.

***Разъем кнопки OVERRIDE 2 PIN.***

**Разъем 2 PIN** - разъем для подключения кнопки OVERRIDE.

***Разъем приемо-передающей антенны 6 PIN.***

**Разъем 6 PIN** - разъем для подключения антенны.







Схема 1

**Подключение дополнительного электропривода**  
 Время упр. 0.8 сек.

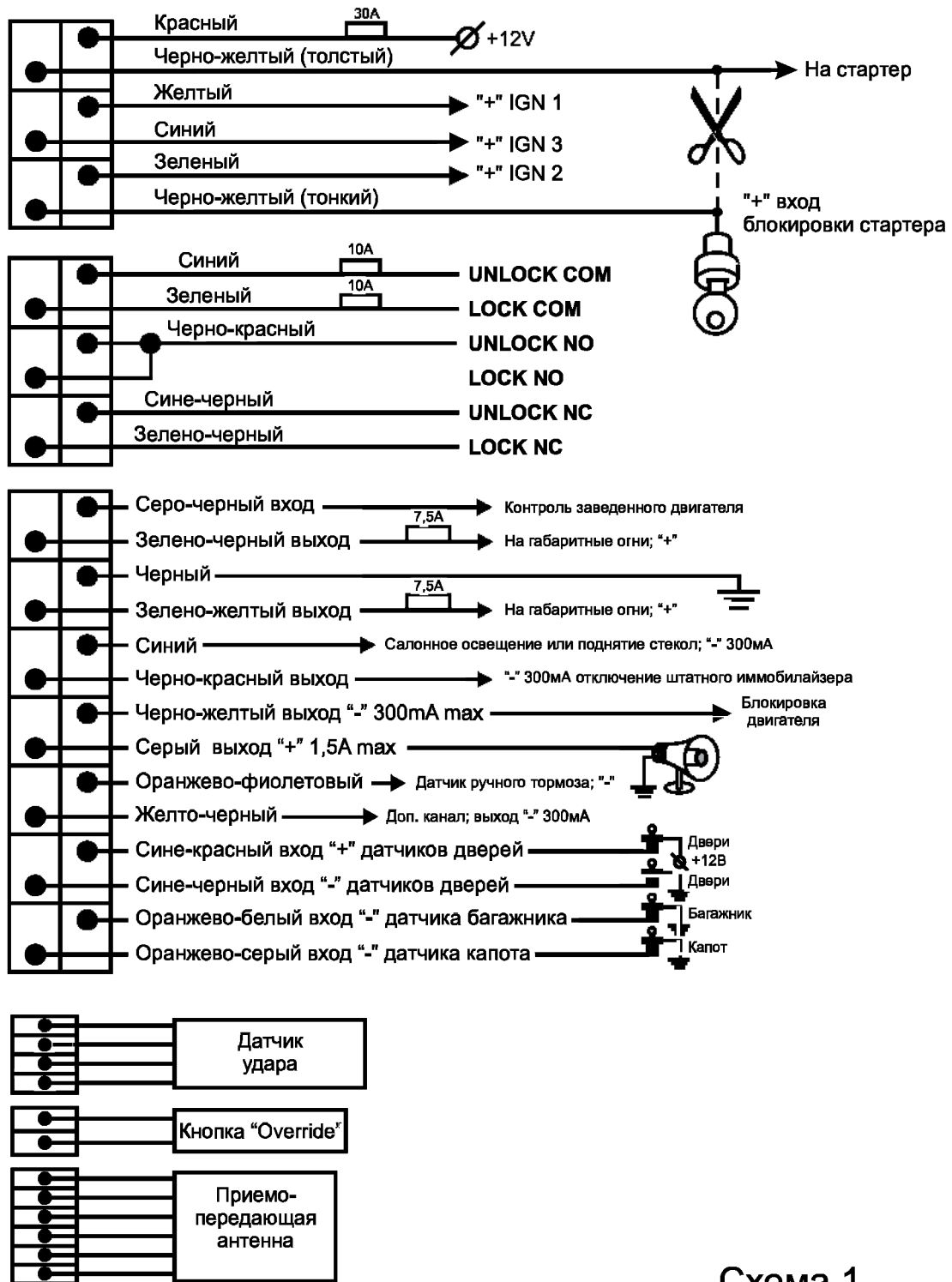

Схема 2

**Управление Ц.З. положительными импульсами.**  
 Время упр. 0.8 сек.

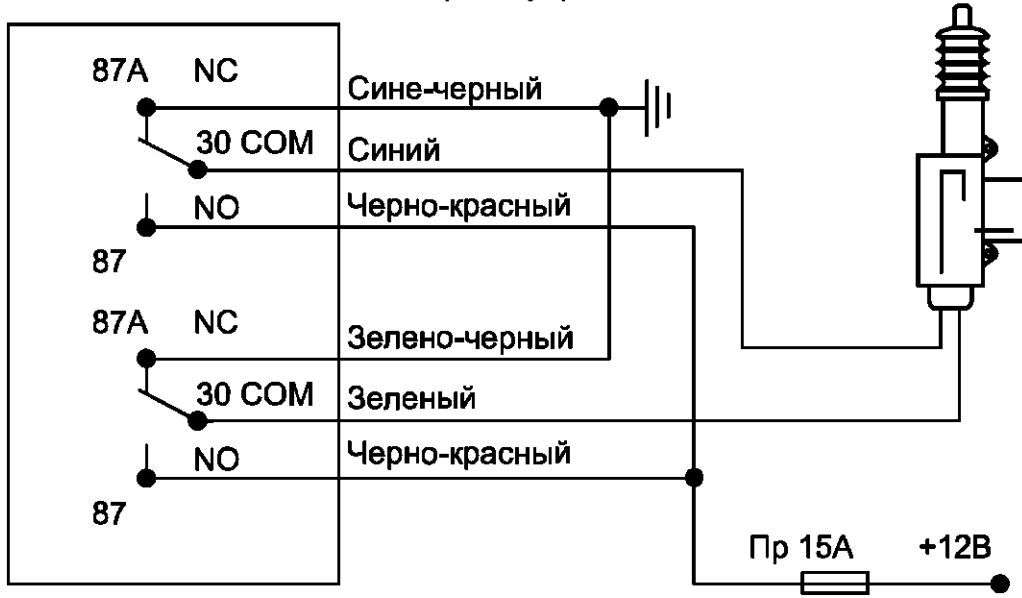

Схема 3

Управление Ц.З. отрицательными импульсами  
 Время упр. 0.8 сек.

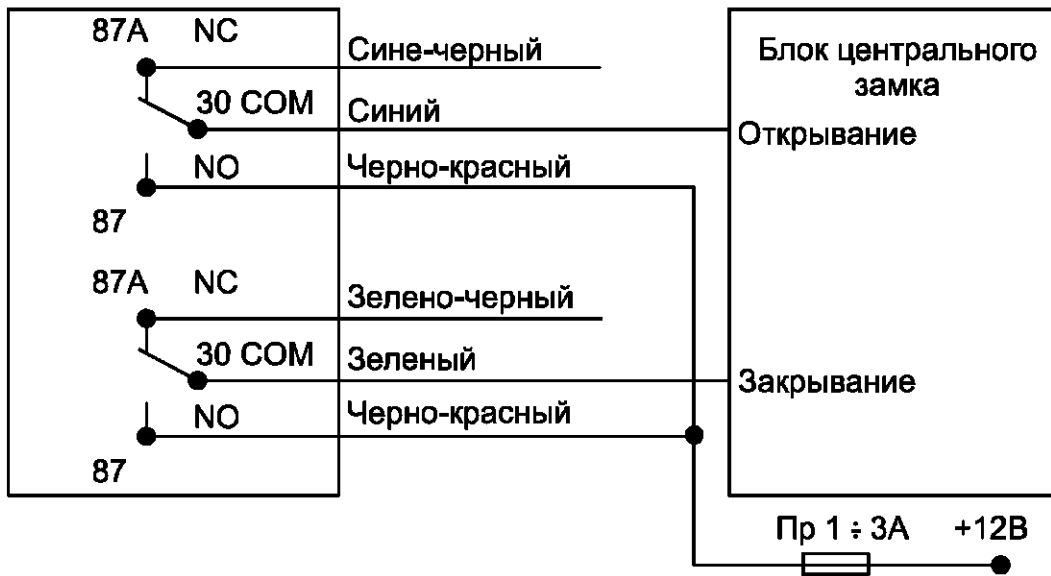

Схема 4

# ТОМАХАВК 9.30

## Подключение вежливой подсветки.

Если Ваш автомобиль не имеет функции вежливой подсветки, то при помощи Tomahawk 9.3 возможно подключение этой сервисной функции.

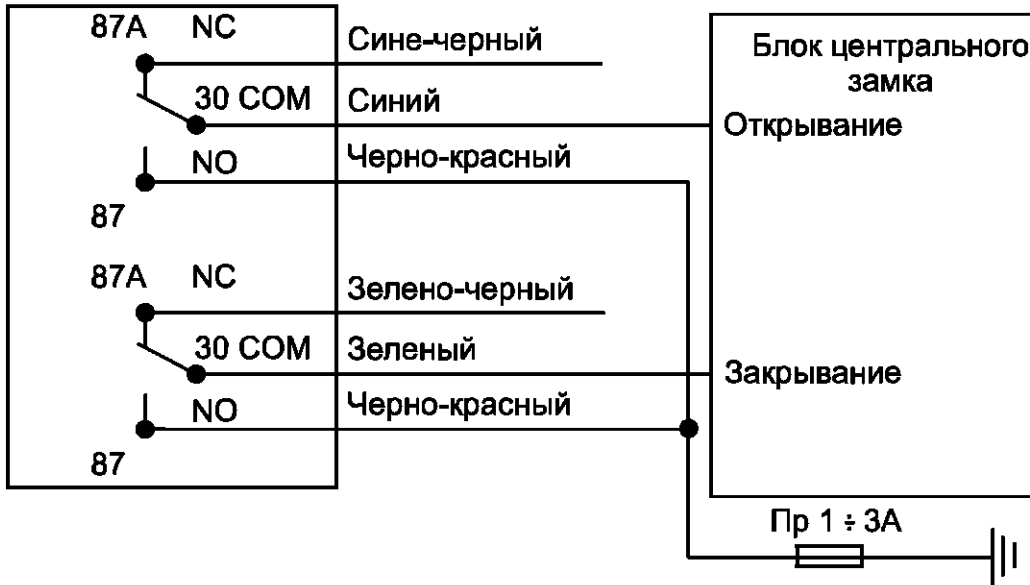

Схема №5

## Организация вежливой подсветки.

### Вариант 1

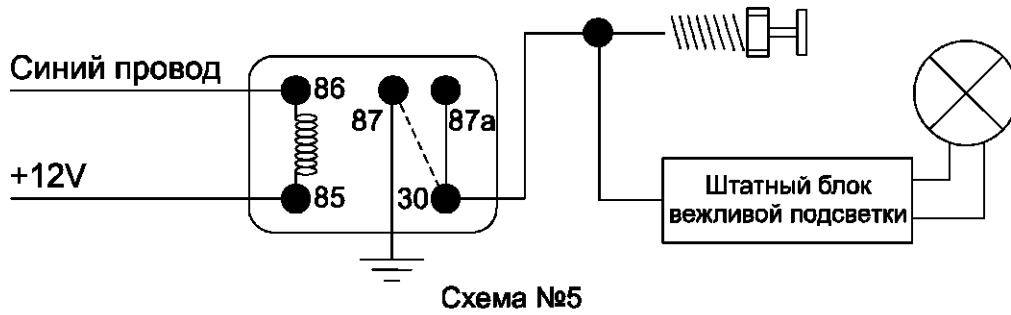
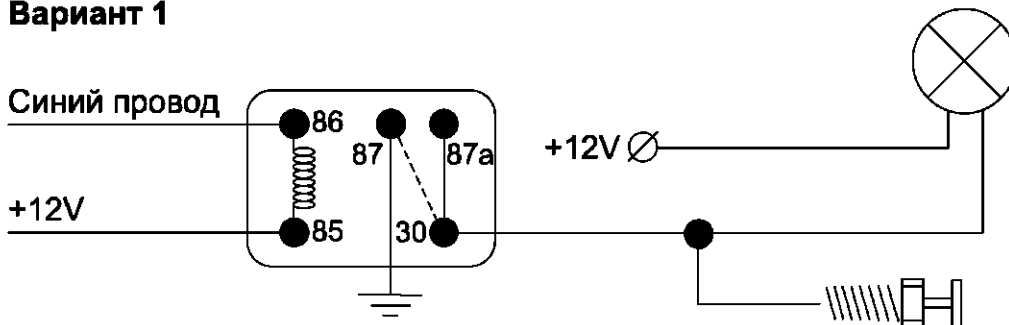

### Вариант 2



Схема №6

# 9.3 TOMAHAWK

## Блокировка двигателя.

Нормально замкнутая блокировка.

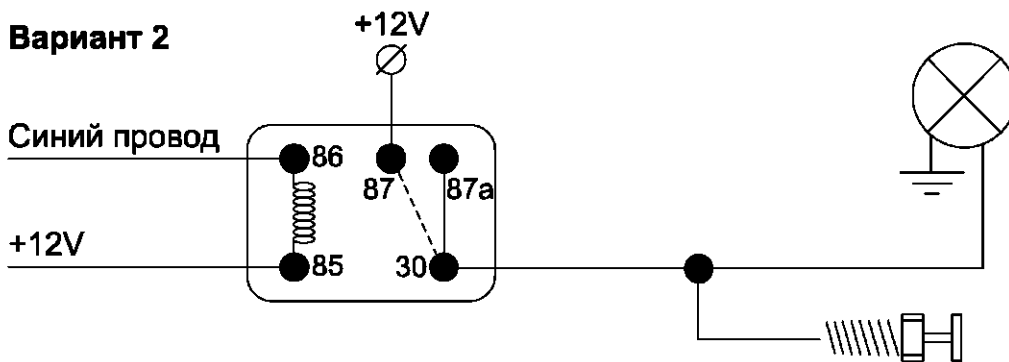

Схема №7

## Подключение штатного клаксона.

Tomahawk 9.3 допускает подключение как обычной сирены, так и штатного клаксона, вариант использования звукового оповещающего устройства выбирается программно (см. таблицу программируемые функции). Если Вы решили использовать штатный клаксон, то схема подключения указана ниже.

## Подключение штатного клаксона.

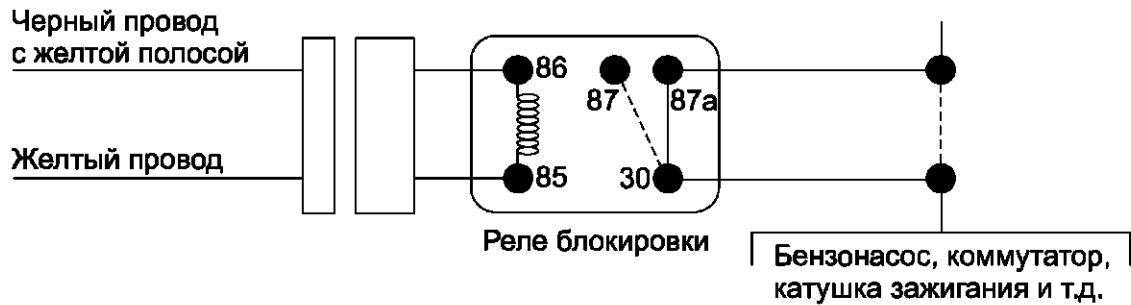

Схема №8

**Внимание!** Обязательно используйте socket с защищающим диодом.

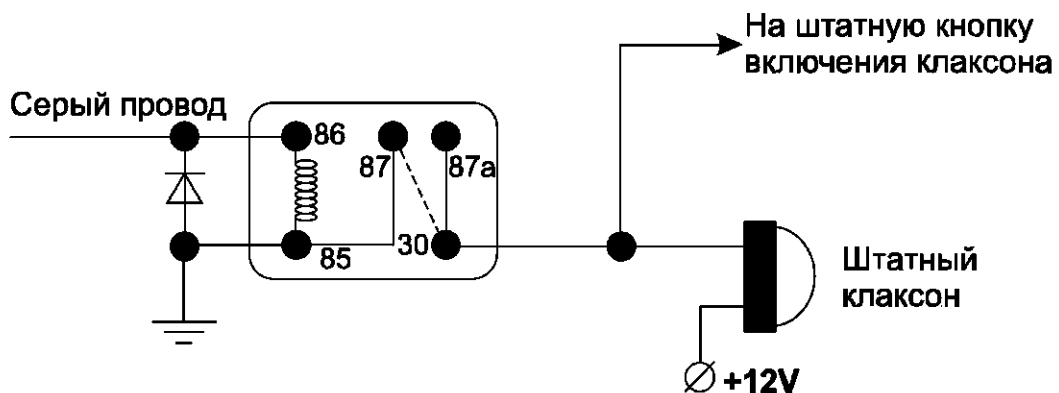

## V. Технические данные.

Номинальное напряжение	+12В
Ток потребления при выкл. зажигания	16мА
Рабочая частота	868 МГц
Тип модуляции	FM (частотная)
Дальность действия*: от брелок-пейджера к сигнализации от сигнализации к брелок-пейджеру	до 600 м до 1300 м

\* - Указана дальность при условии отсутствия помех. На нее оказывают влияние многие факторы, такие как здания, деревья, линии электропередач, взаимное расположение автомобиля и брелок-пейджера, погодные условия и многое другое.

### Допускаемый ток:

Выход включения стартера "+" (толстый черно-желтый провод в силовом разъеме)	20А
IGN 1 "+" (желтый провод в силовом разъеме)	20А
IGN 2 "+" (зеленый провод)	20А
IGN 3 "+" (синий провод в силовом разъеме)	20А
Цепь питания красный провод (ограничен предохранителем)	30А
Цепь контактов реле управления центральный замок (ограничен предохранителем)	10А
Контакты выносного реле блокировки	30А
Выход питания сирены "+" (серый провод)	1.5А
Выход дополнительного канала "-" (программируется, желто-черный провод)	300мА
Выход питания габаритных огней "+" (зелено-черный провод, зелено-желтый провод)	7.5А

# 9.3 TOMAHAWK

Выход управления вежливой подсветкой или стеклоподъемниками "-" (программируется, синий провод)	300мА
Выход управления реле блокировки "-" (черно-желтый провод)	300мА
Выход на отключение штатного иммобилайзера "-" (черно-красный провод)	300мА

## Временные выдержки:

Выход дополнительного канала "-" (желто-черный)	Программируется: 0,8 сек. 10 сек. 30 сек. Вкл./выкл.
Длительность управления центральным замком	Программируется: 0,8 сек. 3,6 сек. 30 сек.
Выход на сирену/клаксон (серый провод)	Программируется

## VI. Комплектация

Центральный модуль.  
Брелок с LCD дисплеем.  
Брелок стандартного типа.  
Датчик удара.  
Антенна.  
Сирена.  
Жгуты для подключения центрального блока, центрального замка, антенны.  
Концевой выключатель кнопочного типа.  
Чехол для брелока.  
Клипса для брелока.  
Инструкция.  
Памятка пользователя.  
Гарантийный талон.  
Упаковочная коробка.



Устройство соответствует климатическим требованиям по ГОСТ 15150 исполнения УХЛ2 (размещение внутри закрытого салона).  
Устройство соответствует по электромагнитной совместимости требованиям ГОСТ Р 50789-95. Инструкция 9.3 (v1-01.2014)