

ZX-940

Автомобильная охранная система с двухсторонней связью, четырьмя сервисными каналами, интерактивным LCD-пейджером, системами пассивной и активной защиты от угона и захвата автомобиля.

Руководство по установке и использованию

Система имеет четыре независимых (два из них — дистанционно управляемые) функционально перепрограммируемых каналов. Это четыре физических проводных линий с программируемой логикой работы, обеспечивающих гибкое изменение функций системы для управления выключением турбированных двигателей (турботаймер), дистанционное отключение sireны системы в «Ночном» режиме с каналом управления дополнительным пейджером или устройством мобильной связи, сервис охраны автомобиля с запущенным двигателем без ключа зажигания, управление дополнительными устройствами по заданным временным интервалам, управление запуском двигателя, поиск авто на паркинге.

Важно

В брелоках-передатчиках, входящих в комплект данной охранной системы, используется динамическое кодирование передаваемой посылки управляющего кода, что делает полностью бесполезными попытки сканирования или запоминания кода (code grabbing) с целью его последующего воспроизведения, так как любая последующая команда управления брелоков-передатчиков изменяется каждый раз, когда нажимается кнопка. Поэтому, когда угонщик воспроизведет перехваченный сигнал вашего брелока-передатчика, охранная система на него просто не отреагирует.

Для обеспечения самого высокого уровня защиты вашего автомобиля данная охранная система имеет функцию ручного включения или выключения режима охраны. В некоторых случаях, например, когда брелок-передатчик дистанционного управления системой потерян или не работает или, возможно, Ваш брелок-передатчик заблокирован мощным радиоизлучением устройства типа «глушилка» или перехватчиком с подменой кода, Вам может потребоваться вручную поставить или вручную снять систему с охраны. Прочитайте разделы «Ручная постановка системы на охрану» и «Ручное отключение охранной системы», в которых подробно описаны процедуры постановки и снятия системы с охраны в такой ситуации.

Для эффективной борьбы с системами перехвата с подменой кода ВСЕГДА пытайтесь включить (выключить) режим охраны с брелока-передатчика поднеся его как можно ближе к антенне системы если предыдущие попытки были неудачными. Это автоматически сделает предыдущий код нерабочим и исключит возможность подмены. Для повышения степени защиты автомобиля используйте также режим поэтапного отключения системы.

Если запрограммирована функция F18 «Секретный код», то запись кодов новых брелоков, изменение секретного кода, изменение статуса запрограммированных функций с F17 по F34, аварийное снятие системы с охраны, отключение системы при срабатывании в режимах «Anti-Hi-Jack» возможны только после ввода секретного кода! Изменение параметров функций с F1 по F16 не требует ввода секретного кода и доступно всегда.

Оглавление

Основные функции системы Sheriff ZX-940	4
Управление работой системы Sheriff ZX-940	6
Функции кнопок брелоков передатчиков	6
Комбинации LCD-индикаторов	7
Программирование кодов новых передатчиков и противоразбойных транспондеров	9
Команды управления системой Sheriff ZX-940 с брелока-передатчика	11
Дистанционное (брелок двухсторонней связи) включение/выключение функций системы и их параметров	14
Сигналы подтверждения брелока двухсторонней связи системы Sheriff ZX-940	17
Режимы работы светодиодного индикатора охранной системы	20
Сигналы sireны	20
Режимы работы габаритных огней автомобиля	20
Индикатор разряда батареи питания/замена батареи	21
Дополнительные команды постановки системы на охрану	22
Пассивная (автоматическая) постановка системы на охрану	22
Ручная постановка системы на охрану	22
Постановка на охрану с работающим двигателем («Any Stop»)	23
Защита автомобиля в режиме охраны	23
Защита автомобиля при включенном режиме охраны	23
Сигналы предупреждения о попытке проникновения в автомобиль	24
Управление кодовым реле блокировки R350 — функция F34 (дополнительная опция)	24
Отключение системы	24
Кнопка «Valet»	24
Ручное отключение охранной системы с помощью переключателя «Valet»	25
Отключение системы с помощью персонального кода	25
Сервисный режим «Valet» (временное отключение системы)	25
Дополнительные функции пассивной безопасности	26
Дополнительный (экстренный) вызов по сигналу с пейджера	26
Автоматическое безопасное запираение дверей при начале движения автомобиля (функция F15.3) (в том числе для всех автомобилей «ВАЗ» с электронным датчиком скорости)	26
Автоматическое безопасное запираение дверей при нажатии педали «Стоп» автомобиля (функция F15.2)	26
Автоматическое безопасное запираение дверей при срабатывании датчика 2 (главная зона) (функция F15.4)	26
Поэтапное последовательное отпирание водительской затем пассажирских дверей (функции F29.1, F31.2)	27
Автоматическая перепостановка системы на охрану (функция F9)	27
Снятие системы с охраны в два этапа — AV-функция (функция F20)	27
Пассивная блокировка двигателя (функция иммобилайзера F22)	27
Дополнительные функции активной безопасности	29
Режим «Anti-Hi-Jack» (защита от угона и захвата автомобиля) (в том числе для всех автомобилей «ВАЗ» с электронным датчиком скорости)	29

Отключение режима «Anti-Hi-Jack»	29
Активная защита от угона и захвата автомобиля при работающем двигателе (активный противоразбойный транспондер) (функция F19)	30
Дополнительные сервисные функции управления охранной системой	32
Дистанционное управление сиреной (включение/выключение, ночной режим работы системы) ...	32
Автоматическое отпирание дверей при выключении зажигания (функция F15)	32
Режим турботаймера/короткой остановки (Pit-Stop) (функция F1)	32
Дистанционное управление дополнительными устройствами (CH 2)	34
Дистанционное управление дополнительными устройствами (CH 3)	34
Включение/выключение внешних устройств (запуск двигателя) (функция F31.3)	34
Программирование охранной системы	35
Программирование функций системы	35
Изменение персонального кода отключения системы	36
Таблица программируемых функций системы Sheriff ZX-940	37
Краткое описание функций системы	41
Установка системы	43
Приложение 1. Удаленное цифровое реле блокировки R350, R350C	65
Приложение 2. Универсальный противоразбойный активный транспондеры LDT-920 и LDT-920S (с энергосберегающей функцией «Sleep»)	66
Приложение 3. Датчик наклона/перемещений TMS207XL	67

Основные функции системы Sheriff ZX-940

Охрана

- Динамический код CFM II.
- Пассивная/активная постановка системы на охрану.
- Дистанционное включение/выключение функции пассивной постановки (антирассеянность) системы на охрану.
- Раздельное управление режимами включения/выключения охраны.
- Возможность снятия с охраны в два этапа (AV-функция), а также, отключение противоразбойной картой LDT-920(S).
- Функция пассивного иммобилайзера с возможностью работы с противоразбойной карточкой LDT-920(S) и внешним датчиком перемещений.
- Программируемый персональный код отключения и управления системой.
- Встроенное сильноточное НЗ-реле блокировки (турботаймер) 25 А.
- Охрана при запущенном двигателе (функция «Any Stop»).
- Возможность ручной постановки системы в режим полной охраны в любое время с помощью кнопки «Valet», даже при отсутствии ключа зажигания.
- Дистанционное управление функцией паника во всех режимах.
- Охрана периметра, капота, багажника, по нажатию педали «Стоп», по включению зажигания, началу движения автомобиля (при использовании датчика скорости автомобиля), зон предупреждения и основных зон (независимо) двух датчиков (два разъема для подключения датчиков).
- Немедленное включение тревожной сигнализации при отключении/включении питания системы в режиме «Охрана».
- Экстренный вызов кнопкой «Call» из салона автомобиля.

Блокировки

- Две цепи дополнительных блокировок (НЗ, НР) (требуется установка дополнительных реле).
- Управление кодовым реле блокировки R350 (дополнительная опция, в комплект не входит).
- Внешний вход экстренного включения блокировки в любом режиме системы.

Режим антиграбления («Anti-Hi-Jack»)

- Дистанционное включение режима при помощи брелоков (функция F23).
- Автоматическое включение при включении зажигания или срабатывании концевых выключателей DOOR(+), DOOR(-), STOP(+) (функция F26).
- Автоматическое включение при начале движения автомобиля по входу датчика скорости автомобиля (функция F24).
- Автоматическое включение при начале движения автомобиля (Sensor2 TMS-207) при включенном зажигании (функция F25).
- Внешний вход экстренного включения функции «Anti-Hi-Jack» в любом режиме системы. Активирование входа «Anti-Hi-Jack» при выключенном зажигании автоматически запускает «Anti-Hi-Jack» при последующем включении зажигания.

Режим активной защиты

(противоразбойная карточка LDT920(S), опция в комплект не входит)

- Три режима работы активной защиты от угона и захвата автомобиля.
- Режим дополнительной проверки присутствия карточки с задержкой.

Режимы работы

- Режим беззвучного контроля связи (ручной режим), проверка, обновление состояния LCD-экрана.
- Программируемая задержка ожидания готовности концевиков дверей при постановке системы на охрану: 5/35/60 сек.
- Бесшумная постановка и снятие системы с охраны, дистанционное включение/выключение.
- Ограниченное время режима тревоги.
- Обход зоны неисправности.
- Память срабатываний.
- Память состояний «Valet», «Disarm» («Снято с охраны»), «Triggers» (состояние входов охраны) при отключении питания системы.

- Функция отключения «ложных» срабатываний системы.
- Функция контроля на брелоке-передатчике режима включения зажигания автомобиля в любом состоянии системы

Управление центральным замком

- Встроенный универсальный силовой выход управления замками дверей.
- Автоматическое безопасное блокирование дверей при включении зажигания, по нажатию педали «Стоп», по сигналу внешнего датчика скорости или датчика движения (функция F15).
- Безопасное последовательное открывание водительской и пассажирских дверей автомобиля (функция дополнительных каналов CH3, CH5) (функции F29.1, F31.2).

«Valet»

- Дистанционное включение/выключение режима «Valet» — временного отключения системы (сервисное обслуживание).
- Звуковое напоминание режима «Valet».
- Управление центральным замком автомобиля в режиме «Valet» и при работающем двигателе.

Сирена

- Дистанционное управление каналом сирены в режиме охраны (отключение/включение — ночной режим).
- Долговременное отключение подтверждающих сигналов сирены при постановке/снятии системы с охраны
- Выключение сигнала сирены при тревоге, полное выключение звукового сигнала тревоги или задержка включения сирены на 10 сек при тревоге.

Датчики

- Два разъема для подключения двухуровневых датчиков (удара, объема, перемещений).
- Временное отключение датчиков удара при постановке на охрану.
- Программируемая задержка включения датчика удара при постановке на охрану 5–180 сек.
- Использование входа дополнительного датчика для управления автоматическим запирающим дверей при начале движения (при использовании датчика движения TMS-207) (функция F15.4).
- Использование входа дополнительного датчика для управления автоматическим включением пассивной блокировки двигателя (при использовании датчика движения TMS-207) (функция F22.4).
- Использование входа дополнительного датчика для управления автоматическим включением функции «Anti-Hi-Jack» (антиграбление) при использовании датчика движения TMS-207 (функция F25).

«Комфорт»

- Управление штатным модулем «Комфорт» автомобиля для блокирования дверей, закрытия стекол, люка — импульс программируемой длительности 10/15/30 сек (функция F14).
- Поиск автомобиля на паркинге.

Сервис-управление

- Дистанционный контроль состояния системы с проверкой бортового напряжения и температуры.
- Импульсное управление внешними устройствами запуска двигателя F31.3.
- Отключение внешнего устройства запуска двигателя при постановке системы на охрану брелоком-передатчиком F31.3.
- Выбор типа световой индикации работающего двигателя — постоянный свет, мигающий свет.
- Программирование длительности выходных сервис-импульсов для каналов CH2, CH3, CH4, CH5.
- Программирование задержки включения каналов CH2, CH3, CH4.
- Три режима управления световой индикацией системы с возможностью управления штатными системами аварийной сигнализации автомобиля.

Дополнительные функции

- Встроенное реле управления габаритными огнями.
- Часы-будильник.
- Режим «Save» — управление экономией питания брелока двухсторонней связи.
- Три программируемых канала управления сервисными устройствами автомобиля (сервис-импульсы, триггер-каналы, таймер-каналы, управление стеклоподъемниками, выход вежливой подсветки и т. д.).
- Два дистанционно управляемых канала сервисными устройствами с программируемой логикой.
- Дистанционное управление функцией «Турботаймер» с брелока-передатчика (включение/выключение, выбор времени работы).

Управление работой системы Sheriff ZX-940

Функции кнопок брелоков-передатчиков



Рис. 1

Функции кнопок брелоков-передатчиков

- 1 Кнопка постановки системы на охрану (ARM)
- 2 Кнопка снятия системы с охраны (DISARM)
- 3 Кнопка управления программируемым каналом CH2, управления режимами системы при постановке/снятии системы с охраны
- 4 Кнопка «⚡» управления каналом CH3 и другими функциями дополнительного брелока
- 5 Кнопка «F» дистанционного выбора функций и изменения параметров системы

⚠ Внимание

В целях увеличения срока службы батареи брелока двухсторонней связи, контроль наличия связи между ним и центральным блоком системы осуществляется вручную. Для проверки наличия связи с брелоком-пейджером и системой подайте команду, нажав любую кнопку, кроме F. Если связь присутствует – система «вернет» подтверждение выполнения команды с соответствующим звуковым сигналом. В противном случае, через 3 сек LCD-индикатор (📶) антенны исчезнет с экрана, а зуммер даст один длинный и один короткий сигнал.

Комбинации индикаторов LCD-дисплея

Индикатор связи (антенна).



Пропадает в случае отсутствия связи с центральным блоком или в случае запроса на выполнение несуществующей команды.



Проверка состояния системы с выводом на экран значений бортового напряжения и температуры.



Индикатор включенного режима «Турботаймер». Показывает, что в системе режим активирован.



Индикатор включения режима экономии питания брелока-пейджера.

Включение/выключение режима производится в режиме «Снято с охраны» одновременным нажатием кнопки 1+F(5) до появления или исчезновения индикатора «Save». В режиме «Снято с охраны» брелок-пейджер отключает свой приемник через 30 сек, о чем свидетельствует исчезновение индикатора антенны.

Индикатор включения режима «Valet» (режим сервисного обслуживания).



Присутствует на дисплее всегда, пока система находится в режиме «Valet».

Индикатор состояния датчиков системы.



Датчик удара выключен. Выключено срабатывание по главной зоне датчика удара; постановка на охрану с обходом неисправного датчика удара.



Мигает при срабатывании датчиков от сильного удара.

S1 S2

Индикаторы соответствующие датчику 1 и датчику 2.



Индикатор будильника. Горит постоянно при включении функции будильника.



Рис. 2

Цифровой индикатор часового типа. Индикация и установка:



- реального времени (часы),
- времени будильника,
- времени работы турботаймера.

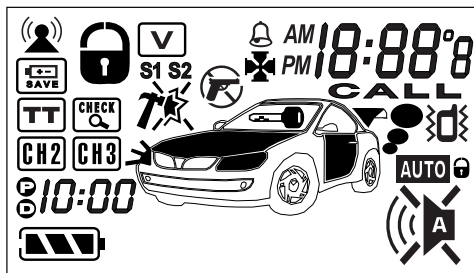

Индикатор указатель времени суток (до полудня – AM, после полудня – PM).



Индикатор включения режима виброр звонка.



Индикатор «AUTO» – включение пассивной постановки на охрану.



Индикатор включения запираения дверей при пассивной или ручной постановке на охрану.



Индикатор подачи звукового сигнала sireны при активированном режиме «Охрана».

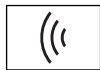

Индикатор отключения режима звукового сигнала при постановке и снятии системы с охраны.



Индикатор отключения sireны в режиме «Охрана».



Индикатор работы противоразбойной функции. Мигает, если активирована функция защиты от насильственного захвата автомобиля «Anti-Hi-Jack».

Индикатор состояния дверей:



— включенно (двери заблокированы) при включенном зажигании или в режиме «Valet» (сервисный режим).



— выключенно (двери разблокированы) при включенном зажигании или в режиме «Valet» (сервисный режим).



Индикатор выполнения команд системой. Мигает фарами.



Индикатор включения зажигания. Показывает состояние линии зажигания автомобиля в режимах «Снятие с охраны» (F21), «Охрана».



Индикатор срабатывания концевика капота. Мигает при срабатывании концевика капота в режиме «Охрана» или при постановке на охрану с открытым капотом.



Индикатор работы концевиков дверей. Пиктограмма двери мигает при срабатывании системы от концевых выключателей дверей или при постановке на охрану с обходом неисправных (неготовых) дверных концевиков.



Индикатор срабатывания концевика багажника. Мигает при срабатывании концевика багажника в режиме «Охрана» или при постановке на охрану с открытым багажником.



Индикатор режима работающего двигателя. Мигает в активном режиме.



Индикатор приема сигнала вызова из салона автомобиля. Мигает при приеме сигнала вызова от пейджера.

Индикатор работы временных таймеров.



Мигает при выполнении обратного счета времени в режиме работающего турботаймера.



Индикатор заряда батареи (полный заряд батареи).



Индикатор мигает — низкий заряд батареи (менее 30%).



Индикаторы активности дополнительных каналов. Показывают состояние линии канала CH2, CH3.



Индикатор времени парковки/движения.



Автоматически сбрасывается в 00:00 при включении/выключении зажигания и начинает прямой счет. При выключении зажигания загорается иконка P и счетчик начинает считать время парковки. При включении зажигания появляется иконка D и счетчик начинает считать время движения (включенного зажигания). Емкость счетчика 19 часов

Программирование кодов новых передатчиков и противоразбойных транспондеров

Важно

Обратите внимание, что при программировании нового передатчика в память системы все ранее запрограммированные коды передатчиков и транспондера стираются, поэтому при программировании дополнительных передатчиков и транспондера имеющиеся передатчики (транспондеры) должны быть запрограммированы заново.

Система поддерживает в памяти до четырех кодов брелоков и транспондеров независимо от того, коды четырех разных брелоков или один и тот же код записывается в систему 4 раза.

Программирование передатчиков и противоразбойных транспондеров

Запись кодов новых передатчиков (F18 — состояние «Valet»).

Важно

Помните, что каждая операция должна быть выполнена в течение 5 сек после предыдущей операции. Если 5-секундный интервал превышен, система автоматически выйдет из режима программирования, что будет подтверждено одним коротким и одним длинным сигналами сирены. Если в процессе программирования было выключено зажигание, система немедленно выйдет из режима программирования, подтвердив это одним коротким и одним длинным сигналами сирены.

Если в систему предполагается запись кода противоразбойного транспондера, его питание должно быть выключено до начала процедуры программирования передатчиков!

- Снимите систему с охраны, сядьте в автомобиль и включите зажигание.
- Нажмите кнопочный выключатель «Valet» 3 раза. Вы услышите один короткий сигнал сирены. Нажмите кнопку Valet еще раз. Вы услышите длинный сигнал сирены, подтверждающий, что система готова к программированию новых передатчиков.
- Нажмите и удерживайте кнопку 1 (см. рис. 1) первого передатчика, до тех пор, пока Вы не услышите длинный сигнал сирены, подтверждающий, что программирование первого передатчика закончено (каналы передатчика будут запрограммированы автоматически). При этом СИД начнет редко мигать.
- Нажмите и удерживайте кнопку 1 (см. рис. 1) второго передатчика, до тех пор, пока Вы не услышите длинный сигнал сирены, подтверждающий, что программирование второго передатчика закончено. При этом СИД начнет редко мигать.
- Повторите операцию 3 для остальных передатчиков.
- Включите питание транспондера. Система должна подтвердить успешную запись кода сигналом сирены. Затем выключите питание транспондера.
- Для выхода из режима программирования передатчиков:
 - а) выключите зажигание или
 - б) подождите 8 сек не производя никаких действий.

Вы услышите один короткий и один длинный сигналы сирены, подтверждающие выход из режима программирования передатчиков, а СИД системы погаснет.

- Включите питание транспондера для нормальной работы системы при запущенном двигателе.

Запись кодов новых передатчиков (F18 — состояние «Секретный код»)

Если в систему предполагается запись кода противоразбойного транспондера, его питание должно быть выключено до начала процедуры программирования передатчиков!

Снимите систему с охраны с помощью брелока или вводом секретного кода кнопкой «Valet», т. е.















- Выключите, выключите а затем включите зажигание;
- С помощью переключателя «Valet» введите первую цифру кода (количество нажатий кнопки «Valet» соответствует одной цифре кода);
- Выключите, а затем включите зажигание;
- С помощью переключателя «Valet» введите вторую цифру кода (количество нажатий кнопки «Valet» соответствует второй цифре кода);
- Выключите, а затем включите зажигание. Система должна подтвердить звуковым сигналом ввод правильного кода;
- Нажмите кнопочный выключатель «Valet» 3 раза. Вы услышите один короткий сигнал сирены. Нажмите кнопку Valet еще раз. Вы услышите длинный сигнал сирены, подтверждающий, что система готова к программированию новых передатчиков;
- Нажмите кнопку 1 (см. рис. 1) первого брелока-передатчика. Система подтвердит запись нового кода брелока в память звуковым сигналом;
- Нажмите кнопку 1 (см. рис. 1) второго брелока-передатчика. Система подтвердит запись нового кода брелока в память звуковым сигналом;
- Повторите операцию 3 для остальных передатчиков;
- Включите питание транспондера. Система должна подтвердить успешную запись кода сигналом сирены. Затем выключите питание транспондера;
- Для выхода из режима программирования передатчиков:
 - а) выключите зажигание или
 - б) подождите 8 сек не производя никаких действий.













Вы услышите один короткий и один длинный сигналы сирены, подтверждающие выход из режима программирования передатчиков, а СИД системы погаснет.





















- Включите питание транспондера для нормальной работы системы при запущенном двигателе.

Основные команды управления системой ZX-940 с брелоков-передатчиков

Таблица 1

ФУНКЦИЯ			ОПИСАНИЕ ДЕЙСТВИЙ
Включение/выключение блокировки кнопок брелока двухсторонней связи	F + 		Кратковременно нажать и отпустить кнопки F и З(CH2) (см. рис. 1). Мелодия включения блокировки, мелодия выключения блокировки.
Постановка на охрану			Нажать и отпустить кнопку 1 (см. рис. 1). 1. Габаритные огни автомобиля мигнут 1 раз. 2. Сирена подаст один короткий звуковой сигнал подтверждения. 3. Светодиодный индикатор на антенном модуле начнет медленно мигать.
Снятие с охраны			Нажать и отпустить кнопку 2 (см. рис. 1). 1. Светодиодный индикатор погаснет. 2. Габаритные огни автомобиля мигнут 2 раза. 3. Сирена подаст два коротких звуковых сигнала подтверждения. Примечание. Если включена функция F9 — автоматическая перепостановка на охрану, то при снятии системы с охраны светодиодный индикатор начнет быстро мигать, указывая на то, что если в течение 20 сек не будет открыта ни одна из дверей, система включит режим охраны. Если в течение 20 сек будет открыта хотя бы одна дверь, светодиодный индикатор погаснет и режим постановки системы на охрану будет отменен. Если включена функция F7 — функция пассивной постановки системы на охрану, а F9 выключена, то светодиодный индикатор погаснет. Система переходит в режим ожидания открытия/закрытия любой из дверей. Если вы откроете, а затем закроете любую из дверей автомобиля, включится 30-секундный таймер автоматической постановки системы на охрану. Светодиодный индикатор начнет быстро мигать. Примечание. Попытка снять систему с охраны после того, как система сработала (включилась сирена сигнализации), приведет только к отключению звуковой сигнализации. Система не будет снята с охраны. Для того чтобы снять систему с охраны, необходимо еще раз нажать кнопку снятия с охраны на брелоке-передатчике, когда система не подает звуковую сигнализацию.
Беззвучная постановка на охрану на один цикл			Нажать и удерживать кнопку 1 более 1,5 сек (см. рис. 1). Система встанет в режим охраны без подачи звукового сигнала.
Беззвучное снятие с охраны на один цикл			Нажать и удерживать кнопку 2 более 1,5 сек (см. рис. 1). Система выключит режим охраны без подачи звукового сигнала.
Закреть/открыть двери в режиме «Valet» или при ВКЛ. зажигания	 или 	 или 	Нажать и отпустить кнопки 1 или 2 (см. рис. 1). Если имеется дополнительная цепь запираения/отпираения замков дверей, то двери автомобиля будут заблокированы/разблокированы.

ФУНКЦИЯ			ОПИСАНИЕ ДЕЙСТВИЙ
Постановка на охрану при работающем двигателе («Any Stop»)	 	 	<p>Кратковременно нажать кнопку 3, затем в течение 1,5 сек кнопку 1. Система выполнит подхват линии зажигания автомобиля по цепи встроенного или внешнего реле турботаймера. Далее, нажатие кнопки 1 включит режим охраны с работающим двигателем. Повторное нажатие кнопки 1 выключит поддержку линии зажигания и двигатель будет остановлен (система останется на охране). При снятии с охраны нажатием кнопки 2 поддержка зажигания будет действовать еще 20 сек, давая возможность включить зажигание ключом и продолжить движение без выключения двигателя.</p>
Снятие с охраны при работающем двигателе			<p>Кратковременно нажать и отпустить кнопку 2 (см. рис. 1). Светодиодный индикатор погаснет. Если сигнализация срабатывала в ваше отсутствие, светодиодный индикатор будет мигать по коду, указывая на ту охраняемую системой зону, которая сработала в ваше отсутствие. Габаритные огни автомобиля мигнут два раза. Сирена подаст два коротких звуковых сигнала. Если имеется дополнительная цепь запираения/отпираения замков дверей, то замки дверей автомобиля будут открыты.</p>
Паника (включение/выключение)	<p>Дважды</p>  + 	<p>Дважды</p>  + 	<p>Два кратковременных одновременных нажатия на кнопки 1+2 в течение 2 сек в режиме охраны (см. рис. 1). Это приведет к немедленному включению sireны системы и миганию габаритных огней. Для отключения sireны еще раз кратковременно одновременно нажмите кнопки 1+2 (см. рис. 1) на вашем брелоке-передатчике. Если вы не отключите режим «Паника», система выключится автоматически через 30 сек. Примечание. В режиме «Паника» будет работать все обычные функции брелока-передатчика.</p>
Управление каналом 2 (CH2) Две вспышки и мелодия после отпущания кнопки, а сирена даст короткий звуковой сигнал			<p>Нажать и удерживать кнопку 3 более 1,5 сек (см. рис. 1). Индикатор CH2 кратковременно отобразится на LCD-дисплее. Выход канала CH2 — слаботочный выход с максимальным током до 500 мА. Примечание. Если выход канала CH2 был активирован в то время, когда система находилась в режиме охраны, то система одновременно отключит датчик удара и триггер багажника. После того как багажник будет закрыт, система опять автоматически возьмет эту цепь под охрану и включит датчик удара.</p>
Управление каналом 3 (CH3) Две вспышки и мелодия после отпущания кнопки, а сирена даст два коротких звуковых сигнала	 + 		<p>Только для функции F28.1. Нажать и удерживать кнопки 1+3 брелока двусторонней связи или кнопку 4 дополнительного брелока более 1,5 сек (см. рис. 1). Индикатор CH3 кратковременно отобразится на LCD-дисплее. Выход канала CH3 — слаботочный выход, предназначен для управления обмоткой дополнительного реле или эквивалентной слаботочной нагрузкой. Примечание. Если выход канала CH3 был активирован в то время, когда система находилась в режиме охраны, то система одновременно отключит датчик удара и триггер капота/багажника. После того как багажник будет закрыт, система опять автоматически возьмет эту цепь под охрану и включит датчик удара.</p>
Экстренное отключение режима «Турботаймер»	<p>Дважды</p> 	<p>Дважды</p> 	<p>Два коротких нажатия на кнопку 3 в течение 2 сек (см. рис. 1). Сброс активного состояния турботаймера при помощи передатчика. 1. Выньте ключ из замка зажигания автомобиля. 2. В течение 1 сек дважды нажмите на кнопку 3. 3. Система должна подтвердить выполнение команды одним коротким звуковым сигналом брелока-пейджера и сбросить канал турботаймера. Турботаймер можно выключить только командой с брелока-передатчика.</p>

ФУНКЦИЯ			ОПИСАНИЕ ДЕЙСТВИЙ
Поиск автомобиля на паркинге	 + 	 + 	<p>Одновременно нажать и удерживать кнопки 1 и 3 более 1 сек. Система подтвердит вызов пятью вспышками габаритных огней автомобиля</p>
Запуск/остановка двигателя	F + 	Дважды 	<p>Одновременно нажать кнопки F и 1 в течении 2 сек брелока двухсторонней связи если включена функция F31.3. Два коротких нажатия на кнопку 4 дополнительного брелока в течение 2 сек (см. рис. 1), если включена функция F31.3. На выходе канала CH5 появиться выходной импульс установленной длительности. Система включит свет в постоянном режиме. Выключение света произойдет при подаче новой команды на запуск/остановкудвигателя.</p>
Постановка на охрану с выключенными зонами предупредительного срабатывания обоих датчиков на один цикл	 	 	<p>Кратковременно нажать кнопку 1 и в течение 2 сек нажать кнопку 3 (см. рис. 1). Система выключает звуковой сигнал при срабатывании зоны предупреждения датчика удара в режиме охраны</p>
Постановка на охрану с полностью выключенными датчиками на один цикл	  	  	<p>Кратковременно нажать кнопку 1 и в течение 2 сек нажать кнопку 3, после сигнала подтверждения нажать кнопку 3 еще раз (см. рис. 1). Система полностью выключает звуковой сигнал при срабатывании обоих зон датчика удара в режиме охраны.</p>
Досрочное отключение сигналов тревоги брелока двухсторонней связи	F		<p>Кратковременно нажать кнопку F.</p>
Тихая проверка связи/проверка текущего состояния системы		 + 	<p>Кратковременно нажать кнопку 3 или 4 (см. рис. 1) в течение 1 сек. Посылка тихого запроса о наличии связи с системным блоком. В случае успеха, система возвращает ответ с текущим состоянием системы, обновляя состояние LCD-экрана брелока двухсторонней связи и подтверждая это двукратным миганием иконки габаритов LCD-экрана.</p>
Запуск функции «Anti-Hi-Jack»	 + 	 + 	<p>Вместе нажать и удерживать кнопки 1 и 2 более 3 сек при включенном зажигании и включенной функции F25. 1. Зажигание включено или заведен двигатель. 2. Одновременно нажать и удерживать кнопки 1 и 2 (см. рис. 1) до появления подтверждающего сигнала в виде трех вспышек габаритных огней. 3. Отпустить кнопки брелока. 4. Включается 20-секундная задержка. 5. В течение следующих 20 сек система начинает подавать короткие звуковые сигналы и периодически включать блокирующие цепи. Затем включается режим тревоги (звуковая и световая сигнализация), включаются все блокирующие цепи, приводящие к полной остановке двигателя.</p>

Дистанционное (брелок двухсторонней связи) включение/выключение функций системы и их параметров

Вход в режим программирования функции брелоком-передатчиком двухсторонней связи осуществляется двух кратным нажатием кнопки F. Переход по функциям: по часовой стрелке — нажатием кнопки 2, против часовой — кнопкой 1. Если не выполнять никаких нажатий в течение 10 сек брелок автоматически выйдет из режима программирования.

Вывод на экран дисплея параметров бортового напряжения и температуры, состояния системы. Функция «Check»

Нажмите кнопку F брелока двухсторонней связи дважды в течение 1 сек. На LCD-экране появятся иконки всех функций системы дистанционно включаемых (выключаемых) процесса дистанционного программирования, а первая активная иконка  состояния будет мигать. Брелок просигналит двумя короткими звуковыми сигналами.

Для вывода значений бортового напряжения и температуры нажмите кнопку F еще раз. Система выйдет из режима дистанционного управления и передаст на экран LCD-дисплея двухзначное число бортового напряжения, а через некоторое время значение температуры в месте установки датчика температуры. Проверка состояния системы возможна в любом режиме.

Включение/выключение функции «Турботаймер» с установкой параметров

Для выбора нового сеанса управления функциями системы нажмите кнопку F брелока двухсторонней связи дважды. Выберите нужную функцию нажатием кнопок 1 или 2. При этом кнопка 1 обеспечивает переход от функции к функции против часовой стрелки, а кнопка 2 — по часовой стрелке. Например, нажмите кнопку 2, новая активная иконка  будет мигать. Нажмите кнопку F снова — система перейдет к управлению функции турботаймера, а на месте цифрового индикатора появиться значение текущего параметра активности данной функции.

Кнопками 1 и 2 можно менять значение параметра на «ON» или «OFF» соответственно. Для того чтобы включить TT нажмите кнопку 1, на экране высветится значение «ON». Нажмите кнопку F, система отобразит время работы турботаймера. Время работы турботаймера может быть установлено в диапазоне 1–20 минут с шагом 1 минута или неограниченно +/- нажатием кнопок 1 или 2 в сторону увеличения или уменьшения параметра. По завершению выбора времени работы TT нажмите кнопку F для включения данной функции. Успешное программирование функции обеспечит включение функции турботаймера, а на экране брелока появится постоянное изображение иконки . Для выключения функции турботаймера выполните все сначала. Нажмите кнопку F дважды, перейдите к мигающей иконке TT, нажмите кнопку F, после выбора состояния «OFF» нажмите кнопку F еще раз. При успешном программировании режима иконка TT исчезнет с экрана и функция турботаймера будет выключена. Включение/выключение функции TT возможен в любом состоянии системы («Охрана», «Снято с охраны»).

Включение/выключение режима экономии питания «Save»

Нажмите кнопку F два раза. Перейдите в режим выбора мигания иконки . Нажмите кнопку F. На экране появится значение «OFF». Выберите значение «ON». Нажмите кнопку F для включения режима. При успешном программировании режима иконка «Save» будет постоянно присутствовать на экране, сигнализируя об активности данной функции. Включение режима «Save» производится в том же порядке. Включение/выключение функции «Save» возможно в любом состоянии системы («Охрана», «Снято с охраны»), однако, при включении функции в режиме «Охрана» индикация «Save» появится только при снятии системы с охраны.

Включение/выключение режима сервисного обслуживания «Valet»







Нажмите кнопку F два раза. Перейдите в режим выбора мигания иконки . Нажмите кнопку F. На экране появится значение «OFF». Выберите значение «ON». Нажмите кнопку F для включения режима. При успешном программировании режима иконка «Valet» будет постоянно присутствовать

на экране, сигнализируя об активности данной функции. Светодиоды системы индицируют режим сервисного обслуживания постоянным свечением. Выключение режима «Valet» производится в том же порядке. Управление функцией «Valet» возможно только при выключенной охране.

Долговременное отключение датчиков удара 1 и 2

Брелок двухсторонней обеспечивает дистанционное выключение/включение зон предупреждения сразу обоих датчиков, а зоны тревоги могут отключаться/включаться раздельно. Управление функцией «Отключение датчиков» возможно в любом состоянии системы («Охрана», «Снято с охраны»). При выполнении данной процедуры в режиме «Снято с охраны» иконки отключенных состояний будут появляться на экране дисплея только с последующей постановкой системы на охрану. Программирование режимов выключения/включения датчиков производится последовательно за один цикл сразу для всех датчиков позонно. Индикатор состояния выключения зоны датчика — «OFF», индикатор включения (работы) зоны датчика — «ON», символы в правом верхнем углу цифрового индикатора.





Выключение датчиков

Нажмите кнопку F два раза. Перейдите в режим выбора мигания иконки . Нажмите кнопку F. На экране появится значение «ON». Выберите значение «OFF». Нажмите кнопку F для выключения (включения) предварительных зон обоих датчиков, а на экране появится иконка  и символ «S1» с индикацией состояния основной зоны датчика 1 «ON». Выберите требуемое значение «OFF» — выключение основной зоны датчика 1 и нажмите кнопку F. На экране появится символ «S2» с индикацией состояния основной зоны датчика 2 «ON». Выберите требуемое значение «OFF» — выключение основной зоны датчика 2 и нажмите кнопку F. При успешном программировании режима на экране (в состоянии системы «Охрана») высветятся индикаторы  — все датчики выключены полностью. Включение зон датчиков обеспечивается вышеуказанной процедурой с установкой индикатора состояния зоны «ON»:  — выключена основная зона датчика 1,  — выключена основная зона датчика 2,  — выключены зоны предупреждения обоих датчиков.



Установка режима «Будильник» брелока двухсторонней связи

Программирование режима «Будильник» производится последовательно за один цикл с установкой времени (проверкой установленного времени) включения будильника. Индикатор состояния выключения режима — OFF, индикатор включения (работы) — ON, символы в правом верхнем углу цифрового индикатора.

Включение будильника

Нажмите кнопку F два раза. Перейдите в режим выбора мигания иконки . Нажмите кнопку F. На экране появится значение «OFF». Выберите значение «ON». Нажмите кнопку F. На экране появится мигающий таймер установки времени . Установите требуемое время кнопками 1 или 2 (увеличение или уменьшение параметра) Нажатие кнопки F переведет разряд установки часов на десятки минут, нажав кнопку F еще раз — единиц минут. По завершении установки единиц минут нажмите кнопку F для установки параметра времени до и после полудня . Кнопками 1 и 2 выберите требуемый параметр. Нажмите кнопку F. Будильник брелока запрограммирован и включен. На экране брелока высветится иконка . Выключение режима «Будильник» выполняется в том же порядке.

Установка текущего времени часов брелока двухсторонней связи

Нажмите кнопку F два раза. Перейдите в режим выбора мигания цифрового индикатора . Нажмите кнопку F. На экране появится мигающий индикатор часов. Установите требуемое время кнопками 1 или 2 (увеличение или уменьшение параметра) Нажатие кнопки F переведет разряд установки часов на десятки минут, нажав кнопку F еще раз — единиц минут. По завершении установки единиц минут нажмите кнопку F для установки параметра времени до и после полудня . Кнопками 1 и 2 выберите требуемый параметр. Нажмите кнопку F для завершения операции.

Включение/выключение режима «Вибро»

Нажмите кнопку F два раза. Перейдите в режим выбора мигания иконки . Нажмите кнопку F. На экране появится значение «OFF». Выберите значение «ON». Нажмите кнопку F для включения режима. При успешном программировании режима иконка будет постоянно присутствовать на экране, сигнализируя об активности данной функции. Выключение режима «Вибро» производится в том же порядке. Управление функцией «Вибро» возможно в любом состоянии системы («Охрана», «Снято с охраны»).

Включение/выключение режима блокировки дверей при пассивной (антирассеянность) и ручной постановки системы на охрану

Нажмите кнопку F два раза. Перейдите в режим выбора мигания иконки . Нажмите кнопку F. На экране появится значение «OFF». Выберите значение «ON». Нажмите кнопку F для включения режима. При успешном программировании режима иконка будет постоянно присутствовать на экране, сигнализируя об активности данной функции. Выключение режима производится в том же порядке. Управление функцией блокировки дверей возможно в любом состоянии системы («Охрана», «Снято с охраны»).

Включение/выключение пассивной постановки на охрану (функция антирассеянность)

Нажмите кнопку F два раза. Перейдите в режим выбора мигания иконки . Нажмите кнопку F. На экране появится значение «OFF». Выберите значение «ON». Нажмите кнопку F для включения режима. При успешном программировании режима иконка будет постоянно присутствовать на экране, сигнализируя об активности данной функции. Выключение режима производится в том же порядке. Управление функцией блокировки дверей возможно в любом состоянии системы («Охрана», «Снято с охраны»).

Выключение/включение sireны режима тревоги (ночной режим), включение задержки 10 сек

Нажмите кнопку F два раза. Перейдите в режим выбора мигания иконки . Нажмите кнопку F. На экране появится значение «ON». Выберите кнопкой 2 значение «OFF» для долговременного выключения sireны, выберите кнопкой 1 значение «ON» для включения sireны, выберите кнопкой 1 (повторное нажатие) значение 10 сек для задержки включения тревоги sireны. Нажмите кнопку F для завершения операции. При успешном программировании режима иконка будет постоянно присутствовать на экране, сигнализируя об активности данной функции. Управление функцией работы sireны возможно в любом состоянии системы («Охрана», «Снято с охраны»).

Долговременное выключение/включение сигналов подтверждения sireны при постановке и снятии системы с охраны

Нажмите кнопку F два раза. Перейдите в режим выбора мигания иконки . Нажмите кнопку F. На экране появится значение «ON». Выберите значение «OFF» для долговременного выключения сигналов подтверждения sireны. Нажмите кнопку F для завершения операции. При успешном программировании режима иконка не будет присутствовать на экране при постановке системы на охрану, сигнализируя об отключении сигналов подтверждения. Включение режима производится в том же порядке («ON»). Управление функцией выключения/включения подтверждающих сигналов sireны возможно в любом состоянии системы («Охрана», «Снято с охраны»).













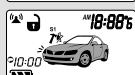

Сигналы подтверждения брелока двухсторонней связи системы ZX-940

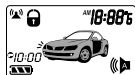
Таблица 2

	Звук 1	Звук 2	Звук и виброзвонок	LCD-пиктограммы
<p>Постановка на охрану: отбрелока двухсторонней связи или обычного брелока,</p> <p>при пассивной постановке на охрану,</p> <p>с выключенными звуковыми сигналами при постановке,</p> <p>без датчиков,</p> <p>с запущенным двигателем.</p>	1 бип	1 бип	1 бип	
Блокировка дверей в режиме «Valet».	1 бип	1 бип	1 бип	
Снятие с охраны (от брелока двухсторонней связи, обычно- го брелока, беззвучное снятие, снятие с охраны при запущенном двигателе).	2 бипа	2 бипа	2 бипа	
Разблокирование дверей в режиме «Valet».	2 бипа	2 бипа	2 бипа	
<p>Постановка на охрану блокированными концевыми выключателями дверей,</p> <p>капота,</p> <p>багажника,</p> <p>основной зоной датчика 1,</p> <p>основной зоной датчика 2,</p> <p>основными зонами обоих датчиков.</p>	3 бипа	3 бипа	3 бипа	

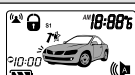
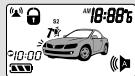
* Звуковые сигналы могут быть отключены.

** Виброзвонок может быть отключен.

	Звук 1	Звук 2	Звук и вибровознок	LCD-пиктограммы
Предупреждение о срабатывании системы: отведенных концевых выключателей, от кнопки капота, от кнопки багажника, от кнопки включения зажигания, от 1-го датчика удара, от 2-го датчика удара, при снятии системы с охраны.	4 бип	4 бип	4 бип	     
Срабатывание системы от концевых выключателей дверей.	Мелодия 1 x10 сек	Мелодия 1 x10 сек	Мелодия 1 x10 сек ⌘⌘ x6 сек	 
Срабатывание системы от концевых выключателей капота/багажника.	Мелодия 2 x10 сек	Мелодия 2 x10 сек	Мелодия 2 x10 сек ⌘⌘ x6 сек	 
Срабатывание системы при включении зажигания.	Мелодия 3 x10 сек	Мелодия 3 x10 сек	Мелодия 3 x10 сек ⌘⌘ x6 сек	 
Срабатывание системы по каналу предупреждения внешних датчиков.	5 бипов	5 бипов	5 бипов ⌘⌘⌘⌘⌘	 
Срабатывание системы по основному каналу первого внешнего датчика.	Мелодия 4 x10 сек	Мелодия 4 x10 сек	Мелодия 4 x10 сек ⌘⌘ x6 сек	 
Срабатывание системы по основному каналу второго (главного) внешнего датчика.	Мелодия 5 x10 сек	Мелодия 5 x10 сек	Мелодия 5 x10 сек ⌘⌘ x6 сек	
Батарея разряжена.	2 бипа	2 бипа	—	

* Звуковые сигналы могут быть отключены.

** Вибровознок может быть отключен.

	Звук 1	Звук 2	Звук и виброзвонок	LCD-пиктограммы
Нет сигнала связи с главным блоком в течение 3 сек.	1 короткий и 1 длинный бип	1 короткий и 1 длинный бип	—	
Предупреждение о включении зажигания в состоянии «Снято с охраны» (если включена функция F23).	Набор бипов 2	Набор бипов 2	Набор бипов 2	
Дополнительный вызов с пейджера (нажать и удерживать кнопку «Call» более 2 сек).	Частые бипы x10 сек	Частые бипы x10 сек	Частые бипы x10 сек x10 сек	
Дистанционное отключение sireны в режиме «Охрана» (ночной режим).	—	—	—	
Подтверждение регистрации транспондера.	Набор бипов 4		2 вибро-сигнала	
Сигналы проверки связи/обновление индикации состояний брелока:	Индикация, соответствующая команде	Индикация, соответствующая команде	Индикация, соответствующая команде	Индикация, соответствующая команде
Беззвучная проверка связи/обновление состояния (однократное, короткое нажатие на кнопки CH2, CH3 или 6).				
				2 раза

* Звуковые сигналы могут быть отключены.

** Виброзвонок может быть отключен.

Режимы работы светодиодного индикатора охранной системы

Частое мигание	Пассивная постановка системы на охрану
Медленное мигание	Система поставлена на охрану
Медленное мигание через паузу 2 сек	Система находится на охране более 5 мин (режим экономии)
Выключен	Система снята с охраны
Горит постоянно	Режим «Valet»
Одна вспышка... пауза	Предупреждение о срабатывании основной зоны первого датчика удара
Две вспышки... пауза	Предупреждение о срабатывании основной зоны второго датчика удара
Три вспышки... пауза	Предупреждение о срабатывании концевика капота
Четыре вспышки... пауза	Предупреждение о срабатывании концевых выключателей дверей «Doog»
Пять вспышек... пауза	Предупреждение о срабатывании системы по включению зажигания
Шесть вспышек... пауза	Предупреждение о срабатывании системы по включению концевика багажника
Одна длинная вспышка и три коротких	Подтверждение регистрации транспондера

Сигналы сирены

1 звуковой сигнал *	Система поставлена на охрану
2 звуковых сигнала *	Система снята с охраны
3 звуковых сигнала	Система находится на охране, но открыты дверь, капот или багажник автомобиля
4 звуковых сигнала	Предупреждение о срабатывании системы при снятии с охраны

* Звуковые сигналы могут отключаться

Режимы работы габаритных огней автомобиля

1 вспышка	Система поставлена на охрану
2 вспышки	Система снята с охраны
3 вспышки	Система находится на охране, но открыты дверь, капот или багажник автомобиля
4 вспышки	Предупреждение о срабатывании системы при снятии с охраны
5 вспышек	Поиск автомобиля на паркинге
1 вспышка через паузу в 2 сек	Успешная команда дистанционного запуска двигателя в состоянии F9.3 для F10.1 стандартного подключения к лампам автомобиля
Горят постоянно	Успешная команда дистанционного запуска двигателя в состоянии F9.2 для F10.1 стандартного подключения к лампам автомобиля
Не горят	Успешная команда дистанционного запуска двигателя в состоянии F9.1 для F10.1 стандартного подключения к лампам автомобиля

🔔 Примечание

Если сигнализация срабатывала в ваше отсутствие, то при снятии системы с охраны прозвучат четыре коротких звуковых сигнала и четыре раза мигнут габаритные огни или указатели поворотов, а светодиодный индикатор будет мигать по коду, который соответствует той зоне, которая срабатывала в ваше отсутствие.

Перед запуском двигателя автомобиля посмотрите, как мигает светодиодный индикатор расположенный на антенном модуле. Количество вспышек светодиодного индикатора указывает на ту охраняе-

мую системой зону, которая вызывала срабатывание системы в ваше отсутствие. Более подробная информация приводится в разделе «Сигналы предупреждения о попытке проникновения в автомобиль» данного руководства.

Попытка снять систему с охраны после того, как система сработала (включилась сирена сигнализации), приведет только к отключению звуковой сигнализации. Система не будет снята с охраны. Для того, чтобы снять систему с охраны, необходимо нажать кнопку снятия с охраны на брелоке-передатчике, когда система не подает звуковую сигнализацию.

Индикатор разряда/замена батареи

Индикатор разряда батарейки — иконка батарейки с активными сегментами.

Для замены батареек в пятикнопочном брелоке-передатчике

- слегка отогнув верхнюю часть крышки выдвините ее вверх и снимите,
- извлеките разряженную батарейку,
- установите новую батарейку (типа «AAA»), убедившись в соблюдении правильной полярности,
- осторожно установите крышку на прежнее место,

Для замены батареек в дополнительном брелоке-передатчике

- отверните винты с обратной стороны корпуса передатчика и разделите половинки корпуса передатчика,
- извлеките разряженную батарейку,
- установите новую батарейку (типа CR-2032), убедившись в соблюдении правильной полярности,
- осторожно установите крышку, не повредив светодиод или переключатели на монтажной плате, заверните винты с обратной стороны корпуса передатчика.

Дополнительные команды постановки системы на охрану

Пассивная (автоматическая) постановка системы на охрану

Подготовка

Включите (выключите) брелоком-передатчиком работу функции пассивной постановки (см. «Дистанционное (брелок двухсторонней связи) включение/выключение функций системы и их параметров»). На экране брелока появится иконка «Auto». Для включения режима пассивной постановки с запираем дверей включите функцию F8 с брелока-передатчика.

Также, включение/выключение функций можно производить непосредственно путем программирования данных функций через таблицу программируемых функций.

Работа

- Выключите двигатель, выйдите из автомобиля, закройте все двери, капот и багажник.
- Светодиодный индикатор начнет часто мигать, указывая на то, что включился 30-секундный таймер пассивной постановки системы на охрану, а брелок-пейджер один раз.
- По истечении 30 сек система включит режим охраны.
- Габаритные огни автомобиля мигнут один раз.
- Сирена подаст один короткий звуковой сигнал.

🔗 Примечание

Если во время работы таймера пассивной постановки на охрану будут открыты дверь, капот или багажник автомобиля, работа таймера пассивной постановки системы на охрану будет приостановлена. Когда все двери, капот, багажник будут закрыты, система начнет цикл пассивной постановки на охрану сначала. По окончании 30-секундного интервала времени включится режим охраны.

Если имеется дополнительная цепь запираения/отпираения замков дверей и включена программируемая функция F8 (блокировка замков дверей при автоматической постановке на охрану), то двери автомобиля будут заперты.

AV-триггер функция F20 поддерживается в режиме автоматической постановки на охрану.

Ручная постановка системы на охрану

Если Вы по какой-либо причине не можете воспользоваться брелоком-передатчиком для постановки системы на охрану, Вы можете сделать это с помощью кнопки «Valet» в любое время, даже при отсутствии ключа зажигания.

- Кратковременно нажмите, отпустите, а затем нажмите и удерживайте (более 3 сек) кнопку «Valet» до подтверждения звуковым сигналом включения режима постановки на охрану.
- Светодиодный индикатор начнет быстро мигать, указывая на режим ожидания закрытия последней двери:
 - а) если дверь была закрыта, система будет ждать открытия, а затем закрытия последней двери,
 - б) если дверь была открыта, система будет ждать закрытия последней двери.
- После того, как закрыта последняя дверь и по истечении 3 сек включится режим полной охраны.

🔗 Примечание

Ручная постановка в режим охраны выполняется только на 1 цикл до снятия системы с охраны.

После выключения зажигания, ручная постановка в режим охраны может быть выполнена только после 5-секундной задержки.

Если имеется дополнительная цепь запираения/отпираения замков дверей и включена программируемая функция F8 (блокировка замков дверей при автоматической постановке на охрану), то двери автомобиля будут заперты.

AV-триггер функция F20 поддерживается в режиме ручной постановки на охрану.

Постановка на охрану с работающим двигателем (функция «Any Stop»)

В случае, когда необходимо поставить автомобиль на охрану с работающим двигателем без ключа в замке зажигания на любое время или двигатель должен оставаться работающим без ключа в замке зажигания служит функция «Any Stop» F11. Заводская установка — функция разрешена F11.2. Функция удобна для использования зимой, когда необходимо оставить обогрев салона с пассажирами на некоторое время или летом — для охлаждения салона.

Для работы функции должно быть выполнено подключение поддержки зажигания (турботаймера) при установке системы (см. инструкцию по установке).

Включение функции «Any Stop» с постановкой на охрану

1. Остановите автомобиль, если вы двигались или запустите двигатель, если хотите его прогреть.
2. Установите автомобиль на стояночный тормоз, если это необходимо.
3. В течение 2 сек нажмите кнопку 3, а затем кнопку 1 брелока для включения поддержки зажигания.
4. Выключите зажигание и выньте ключ из замка зажигания автомобиля (двигатель продолжает работать).
5. Нажмите кнопку 1 брелока для постановки системы на охрану. Двери автомобиля будут заблокированы и система возьмет авто под охрану на неограниченное время.

🔗 Примечание

Срабатывание концевых выключателей дверей, капота, багажника, включение зажигания (для подключения с разрывом), отключение антенного модуля вызовет срабатывание системы и немедленную остановку двигателя.

Выключение функции «Any Stop»

- Нажмите кнопку 1 брелока еще раз, если вы хотите выключить двигатель, а автомобиль должен оставаться под охраной. Система выключит двигатель, восстановит все блокировки и временно отключенные датчики тревоги. Или:
- Нажмите кнопку 2 брелока. Система снимет режим охраны автомобиля. Двигатель будет работать еще 20 сек (для подключения с разрывом), давая возможность включить зажигание ключом и продолжить движение без выключения двигателя.

Для визуализации режима работающего двигателя без ключа зажигания запрограммируйте функцию F11.3. При активации функции «Any Stop» система обеспечивает управление штатным светом автомобиля в режиме мигающего света — вспышка, 2 сек пауза.

Защита автомобиля в режиме охраны

Защита автомобиля при включенном режиме охраны

- Открывание капота, багажника или двери автомобиля приведет к немедленному срабатыванию системы и включению сигнализации. В течение 30 сек будут работать сирена и мигать габаритные огни автомобиля. После этого звучание sireны и мигание габаритных огней прекратятся, и система будет продолжать контролировать все цепи защиты автомобиля. Если грабитель или угонщик оставил дверь открытой, сирена будет работать в течение шести 30-секундных циклов и затем отключится; данная зона защиты будет изолирована и система продолжит контролировать остальные цепи защиты автомобиля.
- Каждый раз, когда система ставится на охрану, светодиодный индикатор, расположенный в модуле антенны, начинает медленно мигать. Мигание светодиодного индикатора служит визуальным предупреждением для потенциальных грабителей или угонщиков. В качестве индикатора используются светоизлучающие диоды, потребляющий небольшой ток, поэтому, даже если система оставлена

- в режиме охраны на длительное время, работа светодиодного индикатора не приведет к разряду аккумулятора автомобиля.
- Каждый раз, когда система ставится на охрану включаются блокирующие цепи управления отключением стартера, цепей зажигания или подачи топлива автомобиля. При этом двигатель автомобиля не может быть запущен даже с помощью ключа зажигания.
 - При каждом срабатывании системы габаритные огни автомобиля мигают в течение всего 30-секундного цикла сигнализации, привлекая внимание к автомобилю.
 - Когда система находится на охране, любой сильный удар по кузову или стеклу автомобиля приведет к срабатыванию датчика удара и включению сигнализации.
 - Более слабые удары приведут к срабатыванию зоны предупреждения датчика удара, после чего сирена подаст несколько коротких серий предупреждающих тональных сигналов.

Сигналы предупреждения о попытке проникновения в автомобиль

Если в Ваше отсутствие предпринималась попытка проникновения в автомобиль, охранная система проинформирует вас об этом.

При снятии системы с охраны прозвучат четыре коротких звуковых сигнала и четыре раза мигнут габаритные огни или указатели поворотов.

Сядьте в автомобиль и перед тем, как повернуть ключ в замке зажигания, посмотрите, как мигает светодиодный индикатор на приборной панели автомобиля.

- Если светодиодный индикатор мигает один раз через паузу, то система срабатывала от первого датчика удара или от триггера дополнительного устройства, подключенного к системе.
- Если светодиодный индикатор мигает два раза через паузу, то система срабатывала от второго датчика удара или от триггера дополнительного устройства, подключенного к системе.
- Если светодиодный индикатор мигает три раза через паузу, то система срабатывала от концевого выключателя капота (при попытке открыть капот).
- Если светодиодный индикатор мигает четыре раза через паузу, то система срабатывала от концевого выключателя дверей (при попытке открыть двери автомобиля) «Doog»(-), «Doog»(+).
- Если светодиодный индикатор мигает пять раз через паузу, то система срабатывала от включения зажигания.
- Если светодиодный индикатор мигает шесть раз через паузу, то система срабатывала от концевого выключателя багажника (при попытке открыть багажник автомобиля).

Сигналы предупреждения о попытке проникновения в автомобиль хранятся в памяти системы и стираются при включении зажигания.

Управление кодовым реле блокировки R350 — функция F34 (дополнительная опция)

Для обеспечения большей безопасности и секретности выход управления ARM обычным реле блокировки НР-типа может быть перепрограммирован на управление дополнительным цифровым реле блокировки R350 с нормально разомкнутыми контактами, предотвращающим включение охраняемых цепей простым соединением управляющего входа реле R350 к массе или цепи питания +12 В.

Отключение системы/сервисный режим

Кнопка «Valet»

Кнопка «Valet» позволяет вам временно отключить все функции охраны данной системы (в том числе и F19 — управление активной защитой (работа с карточкой)), что исключает необходимость отдавать пе-

редатчик управления вашей системой служителю парковки или механику станции технического обслуживания. Когда система находится в режиме «Valet», отключаются все функции охраны, кроме функции дистанционного управления режимом «Паника» и функции дистанционного управления запираем и отпираем замков дверей автомобиля. Если система находится в режиме поддержки работы двигателя (автозапуск) выполнение команды «Блокировать двери» автоматически выключит поддержку работы двигателя, а на выходе управления устройством автозапуска появится сигнал «Остановка».

Ручное отключение охранной системы с помощью кнопки «Valet»

Данная охранная система может быть снята с охраны и без использования брелока-передатчика дистанционного управления. Эта функция предусмотрена на тот случай, если вам нужно снять систему с охраны и воспользоваться автомобилем, но брелок-передатчик потерян или неисправен. Если при программировании системы для ручного отключения системы выбран переключатель «Valet», то для отключения системы проделайте следующее: откройте дверь автомобиля — сработает охранная система и включится сирена; включите зажигание; в течение 10 сек кратковременно нажмите кнопку «Valet».

Обратите внимание, что при этом система не будет находиться в режиме «Valet»!

Отключение системы с помощью персонального кода

Выбор кодированного режима отключения системы осуществляется функцией F18. Для этого обратитесь к вашему мастеру-установщику или смотрите раздел «Программируемые функции» и инструкцию по установке системы. Обратите внимание, что выбор данной функции также определяет способ отключения режима «Anti-Hi-Jack» («Valet» или кодированный). В том случае, если включен кодированный режим снятия с охраны, вы можете использовать фабричный код (11) или, для обеспечения максимальной защиты вашего автомобиля, вы можете запрограммировать свой персональный код отключения в любое время. Код состоит из двух цифр, каждая из которых может быть любым числом от 1 до 9.

Для отключения системы с помощью персонального кода

1. Откройте дверь ключом (система сработает и включатся габаритные огни и т. д.).
2. Включите, выключите и затем снова включите зажигание.
3. В течение 10 сек нажмите кнопочный выключатель «Valet» количество раз, соответствующее первой цифре вашего персонального кода (фабричная установка — 1 раз).
4. Выключите и вновь включите зажигание.
5. В течение 10 сек нажмите кнопочный выключатель «Valet» количество раз, соответствующее второй цифре вашего персонального кода (фабричная установка — 1 раз).
6. Выключите и вновь включите зажигание — режим тревоги выключится и двигатель можно завести.

🔗 Примечание

Если 3 раза подряд был введен неправильный код, система перестанет воспринимать дальнейшие попытки ввода кода в течение нескольких минут.

Сервисный режим «Valet»

Включение режима «Valet».

1. Снимите систему с охраны с брелока-передатчика или кнопки «Valet» или введите свой персональный код ручного отключения системы.
2. Включите и выключите зажигание.
3. В течение 5 сек кратковременно нажмите и отпустите кнопку «Valet».

4. Светодиодный индикатор начнет светиться постоянно.
5. Система находится в сервисном режиме «Valet».

🔧 Примечание

В режиме «Valet» каждое выключение зажигания будет сопровождаться кратковременным звуковым сигналом. Не забудьте отключить сервисный режим «Valet», если этот режим Вам больше не нужен. Это обеспечит полную защиту вашего автомобиля.

Выключение режима «Valet»

1. Включите и выключите зажигание.
2. В течение 5 сек кратковременно нажмите и отпустите кнопку «Valet».
3. Светодиодный индикатор погаснет.
4. Система перейдет в рабочий режим.

Дополнительные функции пассивной безопасности

Дополнительный (экстренный) вызов при нажатии на кнопку экстренного вызова, расположенную на антенном модуле приемопередатчика

- Система имеет дополнительный канал передачи сигнала вызова/оповещения владельцу брелока двусторонней связи. Управление вызовом может осуществляться вторым лицом, находящимся в автомобиле и активирующим кнопку «Call» на модуле антенны-пейджера. Сигнал вызова формируется при нажатии и удержании кнопки «Call» более чем 2 сек.
- Биппер брелока двусторонней связи начинает подавать часто повторяющийся звуковой сигнал в течение 5 сек. Виброзвонок активируется также на 5 сек.
- Сигнал вызова может быть досрочно выключен при кратковременном нажатии на кнопку «F» брелока двусторонней связи.

Автоматическое безопасное запираение дверей

Автоматическое запираение дверей при нажатии педали «Стоп» автомобиля (функция F15.2)

Если запрограммирована функция F15.2, при включенном зажигании, закрытых дверях — нажатие на педаль «Стоп» вызовет автоматическое блокирование замков дверей автомобиля через 3 сек. Система будет повторять автоматическое запираение дверей каждый раз, если какая-либо из дверей затем будет открыта, затем закрыта при включенном зажигании.

Автоматическое запираение дверей при начале движения автомобиля (функция F15.3)

Если в Вашем автомобиле установлены электронный датчик скорости и дополнительные электроприводы замков дверей, данная система может быть запрограммирована на автоматическое запираение дверей при начале движения автомобиля — через 3 сек двери автомобиля будут заперты для обеспечения Вашей безопасности. Система будет повторять автоматическое запираение дверей каждый раз, если какая-либо из дверей затем будет открыта, затем закрыта при включенном зажигании. Если Вы хотите включить данную функцию, обратитесь к Вашему мастеру-установщику или смотрите раздел «Программируемые функции».

Автоматическое запираение дверей при срабатывании датчика 2 (главная зона) (функция F15.4)

Если в Вашем автомобиле установлен в разьеме 2 электронный датчик перемещения (или любой другой) и электроприводы замков дверей, данная система может быть запрограммирована на автоматическое запираение дверей при включенном зажигании и срабатывании основной зоны тревоги датчика 2. Через 3 сек двери автомобиля будут заперты для обеспечения Вашей безопасности. Система бу-

дет повторять автоматическое запираение дверей каждый раз, если какая-либо из дверей будет открыта, а затем закрыта при включенном зажигании.

Если Вы хотите включить данную функцию, обратитесь к Вашему мастеру-установщику или смотрите раздел «Программируемые функции». В качестве датчика может быть использован датчик наклона/перемещения или любой другой с активируемым потенциалом (–) в режиме срабатывания.

Поэтапное последовательное отпирание водительской, а затем пассажирских дверей (функции F29.1, F31.2)

При выборе функций F29.1, F31.2 поэтапное последовательное отпирание сначала водительской затем пассажирских дверей автоматически выполняется с брелока-передатчика при поочередном нажатии кнопки выключения охраны. Обеспечьте управление блокированием/разблокированием водительской двери, а также блокированием пассажирских дверей от встроенного реле управления центральным замком (ЦЗ) охранной системы, а управление разблокированием пассажирских дверей - сигналом одного из дополнительных каналов СН4 или СН5, запрограммированных соответственно. При первом нажатии кнопки 2 «Снять с охраны» система активирует команду «Открыть» ЦЗ охранной системы, а при повторном нажатии активируются каналы СН4 или СН5 (при выборе функций F29.1 или F31.2).

Автоматическая перепостановка системы на охрану (функция F9)

Если по какой-то причине система снята с охраны с брелока-передатчика и в течение 20 сек не будет открыта ни одна из дверей, капот или багажник система включит режим охраны автоматически. Если установлена функция F9 («Перепостановка с запираением дверей»), включение режима охраны выполниться с запираением замков дверей.

Снятие системы с охраны в два этапа — AV-функция (функция F20)

Снятие системы с охраны в два этапа позволяет еще более повысить противугонную защиту вашего автомобиля от «электронного вскрытия» устройствами типа 409 и т. д. Если включена функция «AV-триггер» (F20) постановка системы на охрану брелоком-передатчиком или с помощью кнопки «Valet» установит в состояние охраны все блокирующие цепи ARM, ARM. При выполнении операции «Снять с охраны» брелоком-передатчиком система разблокирует двери, отключит концевые выключатели дверей, капота и багажника. Все блокирующие цепи останутся в состоянии «Охрана». Для окончательного раз-блокирования системы воспользуйтесь кнопкой «Valet» или введите Ваш секретный код разблокирования системы или используйте транспондер (карточку), при этом цепи блокировок замкнутся и двигатель можно завести.

Пассивная блокировка двигателя (функция иммобилайзера F22)

Для включения функции пассивной блокировки двигателя обратитесь к мастеру-установщику или смотрите раздел «Программируемые функции» (функция F22).

Пассивная блокировка двигателя (функция иммобилайзера) обеспечивает автоматическое включение цепей блокировок ARM, ARM по истечении 20 сек после выключения зажигания или срабатывания датчика, подключенного к разъему «Sensor 2» (функция F22.4). При этом система не будет срабатывать от открывания дверей, капота или багажника, а СИД будет медленно мигать.

Выключение пассивной блокировки двигателя может осуществляться при помощи передатчика и кнопки «Valet»/«Секретный код» или при помощи кнопки «Valet»/«Секретный код» или сигнала транспондера (метки) (функции F22.3, F22.4).

Если в течение 20 сек после выключения зажигания зажигание будет вновь включено или будет запущен двигатель, то действие функции пассивной блокировки будет отменено. Если активировалась функция пассивной блокировки двигателя, то при включении зажигания сирена системы начнет подавать короткие предупредительные сигналы в течение 20 сек, после чего включится режим тревоги на 30 сек. Если зажигание будет выключено, а затем опять включено, то процесс повторится. Если зажигание останется включенным, сирена будет продолжать работать в течение шести циклов по 30 сек.

В любой момент времени Вы можете включить «полный» режим охраны, нажав кнопку 1 (см. рис. 1) передатчика. При этом Вы услышите один сигнал сирены, габаритные огни мигнут один раз.

Отключение пассивной блокировки двигателя

- Если зажигание включено, кратковременно нажмите на кнопку снятия системы с охраны — это отменит действие функции пассивной блокировки двигателя, но не отменит действие функции «Anti-Hi-Jack» (если она включена).
- Если передатчик неисправен или потерян, отключите систему с помощью кнопки «Valet» или с помощью введения персонального кода. Обратите внимание на то, что если система не будет отключена в течение 20 сек после включения зажигания, включится режим тревоги.
- Выключение режима пассивного иммобилайзера возможно с помощью противоразбойного активного транспондера, если включена функция F22.3 или F22.4. В этом случае, система автоматически начнет поиск транспондера в объеме салона автомобиля в течение 20 сек после включения зажигания.

Примечание

- Если активирована функция «Турботаймер», система задержит включение блокирующих цепей ARM, ARM на время работы турботаймера, обеспечивая работу двигателя без ключа зажигания. По окончании времени работы турботаймера и истечения 20 сек, включатся все блокирующие цепи в режиме «Пассивная блокировка двигателя».
- Функция пассивной блокировки двигателя не поддерживается функцией F20 («AV-триггер»).

Дополнительные функции активной безопасности

Режим «Anti-Hi-Jack» (защита от угона и захвата автомобиля)

Данная система позволяет использовать два независимых или одновременных варианта включения функции «Anti-Hi-Jack».

Дистанционное включение функции «Anti-Hi-Jack» с помощью брелока-передатчика (программируемая функция F25).

1. Включите зажигание или заведите двигатель.
2. Одновременно нажмите и удерживайте кнопки 1 и 2 (см. рис. 1) до появления подтверждающего сигнала в виде трех вспышек габаритных огней.
3. Отпустить кнопки брелока.
4. Включается 20-секундная задержка.
5. В течение следующих 20 сек система начинает подавать короткие звуковые сигналы и периодически включать блокирующие цепи.
6. Итого: после 40-секундной задержки включается режим тревоги (звуковая и световая сигнализация).
7. Постоянно включаются все блокирующие цепи, приводящие к полной остановке двигателя.

Функции «Anti-Hi-Jack» при включении зажигания (IGN), срабатывании концевых выключателей дверей, линии «Stop», датчика скорости автомобиля или датчика 2 (программируемые функции F24, F25, F26) работают следующим образом:

1. Функция выключена, активируется при каждом включении зажигания,
2. Активируется при каждом включении зажигания и последующим срабатывании концевого выключателя педали тормоза «Stop»(+). Далее, перезапускается при каждом открывании/закрывании дверей.
3. Активируется при каждом включении зажигания и срабатывании концевого выключателя двери «Doog»(+), «Doog»(-).
4. Активируется при каждом включении зажигания и последующим движением автомобиля. Далее, перезапускается при каждом открывании/закрывании дверей.
5. Активируется при каждом включении зажигания и срабатывании датчика 2. Далее, перезапускается при каждом открывании/закрывании дверей.

🔗 Примечание

После того как включена тревожная сигнализация в режиме «Anti-Hi-Jack», звуковая и световая сигнализации будут работать до полного разряда аккумулятора автомобиля. Отключение системы в режиме «Anti-Hi-Jack» возможно только при помощи кнопки «Valet» в режиме простого нажатия кнопки «Valet» или посредством ввода секретного кода.

Отключение режима «Anti-Hi-Jack»

Отключение функции «Anti-Hi-Jack» в течение 40 сек после ее включения (т. е. в течение предупредительного цикла, до включения sireны, габаритных огней, внутрисалонного освещения и цепей блокировки двигателя) производится однократным нажатием на кнопочный выключатель «Valet».

- Если функция F18 в режиме «Valet» и сработала тревожная сигнализация, выключите «Anti-Hi-Jack» следующим образом: выключите, затем вновь включите зажигание и в течение 10 сек нажмите кнопочный выключатель «Valet».
- Если функция F18 в режиме «Секретный код» выключите и вновь включите зажигание 2 раза, после чего введите персональный секретный код отключения системы.

Активная защита от угона и захвата автомобиля при работающем двигателе (активный противоразбойный транспондер) функция F19

Работа системы в режиме активной защиты (работа с карточкой)

Перед началом включения активной защиты запрограммируйте транспондер в память системы. Для работы с системой могут использоваться два вида транспондеров: универсальный или универсально-энергосберегающий (см. приложение).

Противоразбойный активный транспондер предназначен для повышения эффективности защитных свойств охранной системы, обеспечения возврата машины и безопасности автовладельца. Встроенная функция F19 позволяет выбрать один из трех режимов работы.

F19.1 — состояние «Выключено». Активная защита от угона и захвата автомобиля выключена.

F19.2 — режим скрытой охраны первой ступени. Система определяет наличие транспондера при каждом включении зажигания, подтверждая вспышками светодиодного индикатора (одна длинная и три коротких). Транспондер в рабочей зоне (или включено питание транспондера) — нормальная работа системы. Транспондер вне рабочей зоны (или питание транспондера выключено) — система включает блокирующие цепи с задержкой в 50 сек. Размещение (включение питания) транспондера в рабочей зоне обеспечивает восстановление цепей разрыва в любое время.

F19.3 — режим скрытой охраны второй ступени (с «Anti-Hi-Jack»). Система определяет наличие транспондера при каждом включении зажигания, подтверждая вспышками светодиодного индикатора (одна длинная и три коротких). Последующие охранные действия выполняются в режиме включения алгоритма блокирования по типу «Anti-Hi-Jack» если система «потеряла» транспондер. Транспондер в рабочей зоне — нормальная работа системы. Транспондер вне рабочей зоны — система запускает режим «Anti-Hi-Jack». Последующее размещение (включение) транспондера в рабочей зоне до начала безопасного блокирования двигателя обеспечивает восстановление нормальной работы системы. Если начата процедура безопасной блокировки двигателя и далее — размещение (включение питания) транспондера в рабочей зоне не обеспечивает восстановления цепей разрыва. Система может быть «восстановлена» только с помощью кнопки «Valet» или вводом секретного кода.

F19.4 — режим скрытой охраны второй ступени («Anti-Hi-Jack») с дополнительной проверкой наличия своего транспондера (метки) через 20 сек.

Безопасное выключение двигателя — процедура прерывистого «включения/выключения блокировок» с увеличивающейся паузой включения блокировок, т. е. паузы выключения двигателя становятся все больше и через 15 сек двигатель будет выключен полностью.

Обязательно подключите провод «Стоп» охранной системы к проводу «Стоп»-сигналов автомобиля.

Защита при работающем двигателе (включенном зажигании)

Двери автомобиля закрыты

Зажигание включено или двигатель запущен.

Транспондер опознан.

Система автоматически начинает опрос состояния концевых выключателей (триггеров) дверей.

Дверь открылась и закрылась

- Система переходит в опрос состояния линии «Стоп», подключенной к проводу «Стоп»-сигналов автомобиля.

Сигнал «Стоп» не поступил, система может ожидать сигнал «Стоп» в течение 4 мин (режим короткой остановки). Если 4 мин истекли и транспондер отсутствует, система начинает процедуру безопасного блокирования двигателя. Сигнал «Стоп» поступил — система начинает поиск транспондера в течение 50 сек:

- Транспондер опознан успешно. Система возвращается к опросу концевых выключателей дверей в нормальном режиме. Последующие нажатия на педаль «Стоп» не активируют поиск транспондера.

- Транспондер не найден. Система начнет процедуру безопасного блокирования двигателя по истечении 50 сек.
- «Стоп» нажат и удерживается — любое открывание, закрывание дверей автомобиля вызывает процедуру опроса транспондера. Если транспондер не найден, система начнет процедуру безопасного блокирования двигателя через 50 сек.

Дверь постоянно открыта

- система проверяет состояние линии «Стоп» подключенной к проводу «Стоп»-сигналов автомобиля. Каждое нажатие на педаль тормоза будет активировать процедуру опроса транспондера. При отсутствии сигнала «Стоп» более 4 мин (режим короткой остановки) и отсутствия транспондера, система начинает процедуру безопасной блокировки двигателя.

Универсальный противоразбойный активный транспондер

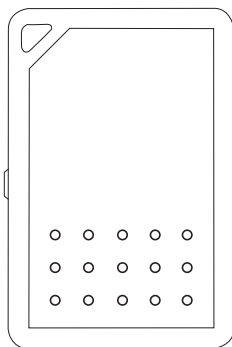

LDT-92O

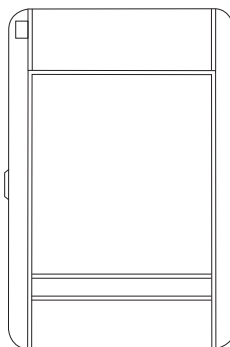

LDT-920S

⚡ Примечание

Противоразбойный транспондер может применяться для отключения режима «Блокировка» встроенной функции иммобилайзера при выборе функций F22.3, F22.4, а также для выключения AV-триггера F20.3.

Дополнительные сервисные функции управления системой

Дистанционное управление сиреной (включение/выключение, ночной режим работы системы)

Если условия эксплуатации системы требуют соблюдения тишины или подачи тревожных сигналов при помощи иных дополнительных устройств (пейджера) Вы можете полностью отключить звуковую тревожную сигнализацию сиреной в режиме «Охрана». Световая тревожная сигнализация и сигналы дополнительных каналов сохранят свою работу.

Включите брелоком-передатчиком работу функции отключения сигналов сирены (см. «Дистанционное (брелок двухсторонней связи) включение/выключение функций системы и их параметров»).

Также, включение/выключение функций можно производить непосредственно путем программирования данных функций через таблицу программируемых функций.

Автоматическое отпирание дверей при выключении зажигания (функция F16)

Если в Вашем автомобиле установлены электроприводы замков дверей, то каждый раз при выключении зажигания двери автомобиля будут автоматически отпираться. Если Вы хотите отключить данную функцию, обратитесь к вашему мастеру-установщику или смотрите раздел «Программируемые функции».

Режим турботаймера/короткой остановки («Pit-Stop») (функция F1)

Управление включением/выключением турботаймера производится с брелока-передатчика выбором режима «Турботаймер включен».

Режим турботаймера поддерживает работу двигателя после выключения зажигания ключом (F1 включена), обеспечивая безопасный останов турбированных двигателей, а также возможность коротких остановок без выключения двигателя («Pit-Stop»).

- Нажмите кнопку F дважды. На экране высветятся все индикаторы устанавливаемых функций, а начальный «Check» будет мигать.
- Нажмите кнопку 2 или 1 брелока для перехода к функции турботаймера, добившись мигания индикатора ТТ.
- Нажмите кнопку F еще раз. На экране появиться статус активности выбранной функции «OFF». Нажатием кнопки 1 переведите его в положение «ON». На экране появится мигающий индикатор времени работы турботаймера. Кнопками 1 или 2 выберите требуемое время 1-20 минут (шаг 1 минута) или без ограничения времени -/-.
- Нажмите кнопку F. Брелок передаст код команды в главный модуль. Обратный сигнал успешной записи установит индикатор ТТ постоянно на дисплее. Функция турботаймер включена с выбранными параметрами.

Если в процессе включения функции турботаймера ранее установленное время вас устраивает – нажмите кнопку F, не изменяя значения счетчика для досрочного завершения операций и подождите несколько секунд до выхода из режима программирования.

При включении системой очередного цикла работы турботаймера на экране дисплея появится динамический индикатор активности процесса, который будет вращаться в течение всего времени работы турботаймера.

Изменять время работы ТТ можно в любое время, а новое установленное значение счетчика будет выполняться с нового цикла работы турботаймера системы.

При постановке системы на охрану в режиме работающего турботаймера, все блокировки выполняемые системой выключены до истечения времени работы турботаймера.

Отключение работы турботаймера (экстренное выключение) при помощи передатчика возможно в любое время.

- Выньте ключ из замка зажигания автомобиля.
- Затем в течение 2 сек дважды нажмите кнопку СН2 брелока-передатчика (см. рис. 1).
- Выключение турботаймера подтверждается одним коротким сигналом брелока-пейджера.

Внимание

Активация турботаймера происходит автоматически при повороте ключа зажигания в положение «Зажигание включено» на время более 15 сек при выключенном стояночном тормозе.

Схема включения ТТ без разрыва провода зажигания автомобиля IGN_15 (полуавтомат)

Запуск турботаймера производится вручную. В этом случае, вход НВ(-) (16N1 — стояночный тормоз) управления запуском ТТ должен быть подключен к проводу стояночного тормоза автомобиля или дополнительной кнопке, установленной в удобном месте, когда использование стояночного тормоза невозможно.

Если стояночный тормоз не включен. При выключении зажигания ключом двигатель продолжает работать неограниченное время (ожидание стояночного тормоза). Включение стояночного тормоза активирует время задержки выключения двигателя по истечении которого двигатель выключится автоматически. В любое время ТТ можно выключить командой экстренного выключения с брелока — двойное нажатие кнопки СН2.

При запуске двигателя (включении зажигания автомобиля) с включенным стояночным тормозом турботаймер переходит в режим ожидания (выключения стояночного тормоза) на неограниченное время. В режиме полуавтомат функции F7, F9 не работают.

Схема включения ТТ с разрывом провода зажигания автомобиля IGN_15 (автомат)

Запуск Турботаймера производится автоматически при выключении зажигания ключом. В этом случае, вход НВ(-) (16N1 — стояночный тормоз) управления запуском ТТ может не использоваться или использоваться для управления задержкой включения ТТ на неопределенное время или отмены режима ТТ при обычном прогреве двигателя при неподвижном автомобиле. Включите зажигание и заведите двигатель, в течение 15 сек включите стояночный тормоз. Выключение зажигания при включенном стояночном тормозе остановит двигатель.

Дистанционно управляемый дополнительный канал СН2

Включение канала СН2 — нажать и удерживать кнопку 3 более 1,5 сек. Один короткий сигнал сирены подтвердит включение канала. После отпускания кнопки 3 система передаст сигнал о включении канала на брелок-пейджер, который проигрывает звуковым сигналом включения, включая иконку СН2 на время действия канала и мигнет иконкой фар два раза.

Если установлено продолжительное время работы канала его можно досрочно выключить, нажав и удерживая кнопку 3 более 1,5 сек, повторно. Один длинный сигнал сирены подтвердит выключение канала. После отпускания кнопки 3 система передаст сигнал о выключении канала на брелок-пейджер, который мигнет иконкой фар два раза и проигрывает звуковым сигналом выключения.

Примечание

Если выход канала СН2 был активизирован в то время, когда система находилась в режиме охраны, то система одновременно отключит датчик удара и триггер багажника на время активации канала для того, чтобы открывание багажника не вызвало срабатывания системы. После того, как багажник будет закрыт, система опять, автоматически, возьмет эти цепи под охрану.

Дистанционно управляемый дополнительный канал СН3

Функция F28.1. Включение канала СН3 — нажать и удерживать кнопки 1+3 брелока двухсторонней связи или кнопку 4 дополнительного брелока более 1,5 сек. Два коротких сигнала сирены подтвердят включение канала.

На LCD-экране брелока появится иконка СН3 на время действия канала, мигнут иконки фар 2 раза и проигрывает мелодия включения.

Если установлено продолжительное время работы канала его можно досрочно выключить, нажав и удерживая кнопки 1+3 и 4 более 1,5 сек повторно. Два длинных сигнала сирены подтвердят выключение канала. После отпускания кнопки 4 система передаст сигнал о выключении канала на брелок-пейджер, который мигнет иконкой фар 2 раза и проигрывает звуковым сигналом выключения.

Примечание

Если выход канала СН3 был активизирован в то время, когда система находилась в режиме охраны, то система одновременно отключит датчик удара и триггер багажника на время активации канала для того, чтобы открывание багажника не вызвало срабатывания системы. После того, как багажник будет закрыт, система опять, автоматически, возьмет эти цепи под охрану.

Включение/выключение внешних устройств (запуск двигателя) — функция F31.3

Одновременно нажать кнопки F и 1 в течении 2 сек брелока двухсторонней связи, если включена функция F31.3 или два коротких нажатия на кнопку 4 в течение 2 сек дополнительного брелока (см. рис.1) На выходе канала СН5 появится выходной импульс установленной длительности. Система включит свет. Выключение света произойдет при подаче новой команды на запуск (останов).

В режиме функции F31.3 выдачи импульса запуска двигателя выбор режима световой индикации запущенного двигателя определяется состоянием функции F11 для стандартного режима управления светом автомобиля, т. е. когда подключение провода управления светом от сигнализации выполняется непосредственно к лампам автомобиля.

Установлено F11.1 — световая индикация отсутствует.

Установлено F11.2 — световая индикация — постоянный свет.

Установлено F11.3 — световая индикация — мигающий свет (вспышка, пауза 2 сек).

Программирование охранной системы

Программирование функций системы

Перепрограммирование состояний функций с F1 по F16 доступно всегда независимо от состояния функции F18 без ввода «Секретного кода».

Если F18 установлена в режим «Valet», перепрограммирование осуществляется обычным образом с F1 и до F34 включительно.

Если F13 установлена в режим «Секретный код», перепрограммирование состояний функций F19–F38 возможно только после ввода секретного кода.

1. Введите секретный код.
2. Программируйте функции в последовательности F1, F2–F34.

Если секретный код не введен, возможно перепрограммирование функций только с F1 по F16, при попытке перейти к функции F17 система автоматически выходит из режима программирования.

Система автоматически выходит из режима перепрограммирования после 10 сек ожидания или сразу после выключения зажигания.

1. Вход в режим программирования (F18 — состояние «Valet»)

1. Снимите систему с охраны с помощью брелока или кнопки «Valet».
2. Включите зажигание.
3. В течение 3 сек после включения зажигания нажмите кнопочный выключатель «Valet» 3 раза. Вы услышите один длинный сигнал sireны.
4. В течение 3 сек после сигнала sireны выключите зажигание. Вы услышите один короткий и один длинный сигналы sireны.
5. В течение 3 сек после сигналов sireны включите зажигание. Вы автоматически войдете в режим программирования функции F1. СИД начнет мигать одиночными вспышками.

В режиме программирования той или иной функции количество вспышек СИД соответствует номеру программируемой функции, а один, два и т. д. сигналов sireны показывают состояние этой функции.

После сигналов sireны вы можете:

- изменить состояние данной функции (нажав кнопку 1 (см. рис. 1) передатчика). При этом вы опять услышите 1 или 2 или 3 или 4 сигнала sireны соответственно новому состоянию функции,
- перейти к следующей функции (нажав один раз кнопочный выключатель «Valet»),
- выйти из режима программирования (например, выключив зажигание).

⚡ Примечание

Не допускайте, чтобы между вашими действиями прошло больше 10 сек, иначе система автоматически выйдет из режима программирования и вы услышите один короткий и один длинный сигнал sireны.

2. Вход в режим программирования (F18 — состояние «Секретный код»)

1. Снимите систему с охраны с помощью брелока или кнопки «Valet» вводом секретного кода:
 - а) включите, выключите затем включите зажигание,
 - б) с помощью переключателя «Valet» введите первую цифру кода,
 - в) выключите, а затем включите зажигание,
 - г) с помощью переключателя «Valet» введите вторую цифру кода,
 - д) выключите, а затем включите зажигание. Система должна подтвердить звуковым сигналом ввод правильного кода.
2. Нажимайте кнопочный выключатель «Valet» 3 раза. Вы услышите один длинный сигнал sireны.
3. В течение 3 сек после сигнала sireны выключите зажигание. Вы услышите один короткий и один длинный сигналы sireны.
4. В течение 3 сек после сигналов sireны включите зажигание. Вы автоматически войдете в режим программирования функции F1. СИД начнет мигать одиночными вспышками.

В режиме программирования той или иной функции количество вспышек СИД соответствует номеру программируемой функции, а один или два сигнала сирены показывают состояние этой функции.

После сигналов сирены вы можете:

- Изменить состояние данной функции (нажав кнопку 1 (см. рис. 1) передатчика). При этом вы опять услышите 1 или 2 или 3 или 4 сигнала сирены соответственно новому состоянию функции,
- Перейти к следующей функции (нажав один раз кнопочный выключатель «Valet»),
- Выйти из режима программирования (например, выключив зажигание).

🔗 Примечание

Не допускайте, чтобы между вашими действиями прошло больше 10 сек, иначе система автоматически выйдет из режима программирования, и вы услышите один короткий и один длинный сигналы сирены.

Изменение персонального кода отключения системы

Функция F18 должна соответствовать режиму «Секретный код».

Фабричный код отключения системы – 11.

Для программирования вашего персонального кода введите действующий персональный код для разрешения операции смены секретного кода:

1. Снимите систему с охраны (выключите зажигание, если оно было включено и ожидайте 5 сек).
2. Включите, выключите и затем снова включите зажигание.
3. В течение 10 сек нажмите кнопочный выключатель «Valet» количество раз, соответствующее первой цифре вашего персонального кода (фабричная установка – 1 раз).
4. Выключите и вновь включите зажигание.
5. В течение 10 сек нажмите кнопочный выключатель «Valet» количество раз, соответствующее второй цифре вашего персонального кода (фабричная установка – 1 раз).
6. Выключите и вновь включите зажигание.
7. Если введенный код правильный, прозвучит один короткий сигнал сирены.
8. В течение 5 сек выключите зажигание и сразу же выполните процедуру записи нового секретного кода.
9. Нажмите кнопочный выключатель «Valet» 5 раз. Вы услышите один короткий и один длинный сигнал сирены, подтверждающие, что система готова к программированию нового персонального кода.
10. В течение 5 сек после сигналов сирены нажмите кнопку 1 (см. рис. 1) передатчика для начала ввода первой цифры персонального кода. Вы услышите один подтверждающий сигнал сирены.
11. В течение 10 сек нажмите кнопочный выключатель «Valet» количество раз, соответствующее первой цифре вашего персонального кода (от 1 до 9). Сирена подаст соответствующее количество сигналов, подтверждая ввод первой цифры кода.
12. В течение 10 сек нажмите кнопку 2 передатчика (см. рис. 1) для начала ввода второй цифры персонального кода. Вы услышите два подтверждающих сигнала сирены.
13. В течение 10 сек нажмите кнопочный выключатель «Valet» количество раз, соответствующее второй цифре вашего персонального кода (от 1 до 9). Сирена подаст соответствующее количество сигналов, подтверждая ввод второй цифры кода.
14. Включите зажигание. Вы услышите один короткий и один длинный сигналы сирены, подтверждающие, что программирование нового персонального кода закончено.

Обязательно запишите или хорошо запомните ваш персональный код. Обратите внимание, что если функция F18 запрограммирована как «Секретный код», персональный код также будет необходим для отключения функции «Anti-Hi-Jack».

🔗 Примечание

Если система не подтверждает ввод секретного кода звуковым сигналом, поставьте систему в охрану с помощью брелока-передатчика, затем снимите систему с охраны и повторите процедуру ввода секретного кода.

Программируемые функции системы Sheriff ZX-940

Таблица 3

№ функции	1 тон	2 тона	3 тона	4 тона
	при входе в режим программирования	при нажатии на кнопку ARM	при нажатии на кнопку ARM	при нажатии на кнопку ARM
F1: Турботаймер	ВЫКЛ.	Импульсный выход программируемой длительности 1–20 мин, не ограничено с шагом 1 мин (начальная установка — 1 мин)		
F2: Задержка включения датчиков при постановке на охрану	5 сек	35 сек	60 сек	3 мин
F3: Задержка включения охраны концевиков дверей при постановке на охрану	5 сек	35 сек	60 сек	
F4: Сирена	ВЫКЛ.	ВКЛ. постоянно	Задержка включения на 10 сек	
F5: Сигналы подтверждения при постановке и снятии системы с охраны	Разрешено	Запрещено		
F6: Ограничение ложных срабатываний	ВЫКЛ.	ВКЛ.		
F7: Пассивная постановка на охрану	ВЫКЛ.	ВКЛ. 30 сек		
F8: Запирание дверей при пассивной и ручной постановке на охрану	ВЫКЛ.	ВКЛ.		
F9: Автоматическая перепостановка на охрану	ВЫКЛ.	ВКЛ.	ВКЛ. с запиранием дверей	
F10: Управление светом (значение не изменяется F17)	Стандартное	Импульсное управление — выход импульса с периодом программируемой длительности 0,3–1,2 сек с шагом 0,1 сек (начальная установка периода — 0,6 сек) (значение не изменяется F17)	Импульсное управление — выход пары импульсов с периодом программируемой длительности 0,3–1,2 сек с шагом 0,1 сек (начальная установка периода — 0,6 сек) (значение не изменяется F17)	
F11: Охрана при запуске двигателя	ВЫКЛ.	ВКЛ.	ВКЛ. с мигающим светом	

Заводские установки

F12: Длительный импульс запира-ния /отпира-ния (значение не изменяется F17)	Импульсный выход программируемой длительности 0,1–1,5 сек, шаг 0,1 сек (начальная установка — 0,9 сек) (значение не изменяется F17)	3,5 сек	4 сек	
F13: Тип импульсов центрального замка (пауза при двойных 1 сек)	Одиночные	Двойной при блокировке	Двойной при разблокировке	Двойной при блокировке/ разблокировке
F14: Закрыть все (функция комфорт, запрещает двойные Lock в F13)	ВЫКЛ.	10 сек	15 сек	30 сек
F15: Автозапи-рание дверей (при включенном запуске)	ВЫКЛ.	При нажатии педали «Стоп» через 3 сек	По сигналу спидометра (датчика скорости)	При срабатыва-нии основной зоны Sensor 2 через 3 сек
F16: Автоотпира-ние (при включенном запуске)	ВЫКЛ.	ВКЛ.		
F17: Восстанов-ление заводских настроек	ВЫКЛ.	Восст.		
F18: Отключение системы	«Valet»	Секретный код		
F19: Противо-разбойная карта (транспондер)	ВЫКЛ.	ВКЛ.	ВКЛ. с «Anti-Hi-Jack»	ВКЛ. с «Anti-Hi-Jack» с доп. проверкой через 20 сек
F20: AV-триггер	ВЫКЛ.	ВКЛ. (выключе-ние кнопкой «Valet/Code»)	ВКЛ. (выключение кнопкой «Valet/Code» или транспондером)	
F21: Сигнал предупреждения включения зажига-ния в состоянии снято с охраны	ВЫКЛ.	ВКЛ.		
F22: Пассивная блокировка дви-гателя (функция иммобилайзера) при включенном запуске	ВЫКЛ.	ВКЛ. (выключение брелоком или кнопкой «Valet/Code»)	ВКЛ. (выключение кнопкой «Valet/Code» или транспондером)	ВКЛ. + Sensor 2 (выключение кнопкой «Valet/Code» или транспондером)
F23: Включение «Anti-Hi-Jack» с брелока-передатчика ГГХ)	ВЫКЛ.	ВКЛ.		

Заводские установки

F24: Включение «Anti-Hi-Jack» при срабатывании датчика скорости при включенном зажигании (от спидометра)	ВЫКЛ.	ВКЛ.		
F25: Включение «Anti-Hi-Jack» при срабатывании основной зоны датчика 2 при включенном зажигании	ВЫКЛ.	ВКЛ.		
F26: Включение «Anti-Hi-Jack» при включении зажигания	ВЫКЛ.	ВКЛ.	ВКЛ. с Stop(+)	ВКЛ. с Door (+/-)
F27: Управляемый канал CH2 (значение не изменяется F17)	Импульсный выход программируемой длительности 0,1–1,5 сек с шагом 0,1 сек (начальная установка — 0,9 сек) активируемый кнопкой CH2	Двойной импульсный выход программируемой длительности 0,1–1,5 сек с шагом 0,1 сек (начальная установка — 0,8 сек) активируемый кнопкой CH2	Выход триггера 1 (работает всегда) автоматически сбрасывается при срабатывании системы	Выход триггера 2 (работает всегда) состояние не зависит от выключения питания
F28: Управляемый канал CH3 (значение не изменяется F17)	Импульсный выход программируемой длительности 1–30 сек с шагом 1 сек (начальная установка — 1 сек) активируемый кнопкой CH3 или 1+3 двухстороннего брелока	Дополнительный выход управления пассажирскими замками дверей для раздельного безопасного отпирания замков водительской и пассажирских дверей	Импульсный выход программируемой длительности 1–30 сек с шагом 1 сек (начальная установка — 1 сек) при снятии системы с охраны	Импульсный выход программируемой длительности 1–30 сек с шагом 1 сек (начальная установка — 1 сек) при успешном опознании транспондера (карточки)
F29: Программируемый канал CH4 (значение не изменяется F17)	Импульсный выход программируемой длительности 1–30 сек с шагом 1 сек (начальная установка — 1 сек) при постановке на охрану	Импульсный выход программируемой длительности 1–30 сек с шагом 1 сек (начальная установка — 1 сек) при включении зажигания (не работает в состоянии «Охрана»)	Выход «Пейджер» стандартный (на все время сигнала тревоги)	Выход «Пейджер» импульсный (старт) 0,3 сек/ (стоп) 0,3 сек
F30: Программирование задержки выхода каналов CH2, CH3, CH4 (значение не изменяется F17)	Программируемое время задержки канала CH2 0–60 сек с шагом 1 сек (начальная установка — 0 сек)	Программируемое время задержки канала CH3 0–60 сек с шагом 1 сек (начальная установка — 0 сек)	Программируемое время задержки канала CH3 0–60 сек с шагом 1 сек (начальная установка — 0 сек)	
F31: Программируемый канал CH5 (значение не изменяется F17)	Турботаймер	Дополнительный выход управления пассажирскими замками дверей для раздельного безопасного отпирания замков водительской и пассажирских дверей	Импульсный выход программируемой длительности 1–30 сек с шагом 1 сек (начальная установка — 1 сек) при выполнении команды «Запустить двигатель»	

F32: Функция встроенного сильноточного реле блокировки (значение не изменяется F17)	Блокировка НЗ-типа	Турботаймер		
F33: Переназначение функций каналов CH2, CH3 и реле Ц3 (значение не изменяется F17)	CH2 = CH2 Lock = lock CH3 = CH3 unlock = unlock	CH2 = реле lock Реле lock = CH2 CH3 = реле unlock Реле unlock = CH3		
F34: Тип выхода линии блокировки ARM(-) (значение не изменяется F17)	\overline{ARM} управление обычным НР-реле блокировки	Управление удаленным цифровым реле блокировки R350 производства PIT		

Заводские установки

Краткое описание функций системы Sheriff ZX-940

Таблица 4

F1: Турботаймер	Выбор времени работы ТТ. Включение/выключение ТТ производится с брелока (см. таб. 1).
F2: Задержка включения датчиков при постановке на охрану	Задержка включения датчиков системы при постановке на охрану. Выбор параметров задержки.
F3: Задержка включения охраны концевиков дверей при постановке на охрану	Если включен режим штатной вежливой подсветки, система обеспечивает задержку, на опрос концевиков дверей при постановке на охрану. Если концевой выключатель дверей остается не рабочим свыше установленного времени, система информирует об этом тремя звуковыми и световыми сигналами.
F4: Сирена	Управление звуком сирены в режиме подачи тревожных сигналов: <ul style="list-style-type: none"> • сирена выключена, • сирена включится, но с задержкой 10 сек, • сирена включается сразу.
F5: Сигналы подтверждения при постановке и снятии системы с охраны	Возможность отключения звуковых подтверждающих сигналов сирены при постановке и снятии системы с охраны.
F6: Ограничение ложных срабатываний	5 раз — основная зона, 10 раз — зона предупреждения. Если произошло включение тревоги по причине срабатываний датчиков удара (движения), а выключение произведено досрочно, то система выключит режим опроса датчиков до следующего цикла охраны.
F7: Пассивная постановка на охрану	Автоматическая постановка системы на охрану при выключении зажигания и закрытии последней двери, задержка 30 сек. Функция может включаться/выключаться с брелока-пейджера (см. таб. 1).
F8: Запирание дверей при пассивной и ручной постановке на охрану	Включает режим запирания дверей при пассивной (автоматической) или ручной постановке на охрану.
F9: Автоматическая перепостановка на охрану	Если по какой-то причине (случайное нажатие кнопки «Снять с охраны») произошло снятие системы с охраны, но при этом дверь не открывалась (концевик двери не срабатывал) система автоматически включает режим охраны через 20 сек. В зависимости от выбранного условия, перепостановка в режим охраны происходит без блокировки замков дверей или с блокировкой.
F10: Управление режимом работы световых сигналов (белый провод N1) (значение не изменяется F17)	Выбор типа управления световыми сигналами автомобиля. Стандартно — подключение к лампам. Импульсный 1 — подключение к фиксируемой кнопке аварийки. Импульсный 2 — управление штатной аварийкой парами импульсов включения выключения (см. инструкцию пользователя).
F11: Охрана при запущенном двигателе	Система может быть поставлена на охрану при запущенном двигателе (включенном зажигании). Выбор типа светового сигнала подтверждения работающего двигателя: постоянный свет (F112), мигающий свет (F113). В режиме дистанционного запуска двигателя состояние F11 определяет также режим световой индикации факта запущенного двигателя. F111 — световая индикация отсутствия, F112 — постоянный свет, F113 — мигающий свет (вспышка, пауза 2 сек). Режим F10 — стандартный.
F12: Длительность импульса запирания /отпирания замка (пауза при двойных 1 сек)	Выбор параметров импульсов управления. Позволяет выбрать требуемое значение времени управления ЦЗ от 0,1 сек до 4 сек. В режиме выбора от 0,1 сек до 1,9 сек шаг выбора 0,1 сек.
F13: Тип импульсов центрального замка (пауза при двойных 1 сек)	Позволяет обеспечить выдачу двойного импульса при запирании, отпирании или вместе. Пауза между двойными импульсами 1 сек.
F14: Закрыть все (функция комфорт, запрещает двойные Lock в F13)	При наличии штатной системы «Комфорт» автомобиля позволяет управлять ею для синхронизации закрытия стекол, люка авто при постановке системы на охрану. Функция отменяет F13 двойной импульс запирания.
F15: Автозапирание дверей (при включенном зажигании)	При повороте ключа зажигания в положение Включено и наступлении следующих событий: включение зажигания и возникновения сигнала на линии Спидометр; нажатия педали Стоп или сигнала основной зоны датчика движения — система автоматически блокирует замки дверей.
F16: Автоматическое отпирание при включении зажигания	При повороте ключа зажигания в положение «Выключено», система автоматически разблокирует замки дверей.
F17: Восстановление заводских настроек	Обеспечивает восстановление заводских настроек всех функций системы (кроме функций специально оговоренных).
F18: Отключение системы	Выбор режима отключения системы (Valet, Секретный код).
F19: Противоразбойная карта (транспондер)	Включение и выбор режима активной защиты системы с использованием дополнительного противоразбойного транспондера (метки). Режим тихой охраны-типа активного иммобилайзера при включенном зажигании. Режим с активацией функции Anti-Hi-Jack. Режим с активацией функции Anti-Hi-Jacki дополнительной проверкой своего транспондера через 20 сек.

F20: AV-триггер	Включение режима поэтапного снятия с охраны. При снятии системы с охраны брелоком-передатчиком все блокировки остаются активными. Выключение блокировок производится кнопкой Valet, вводом секретного кода или при работе с транспондером (карточкой).
F21: Сигнал предупреждения включения зажигания в состоянии снято с охраны	Если в состоянии «Снято с охраны» включается зажигание система передает сигнал на брелок-пейджер.
F22: Пассивная блокировка двигателя (функция иммобилайзера) при включенном зажигании	При выключении зажигания через 20 сек система включает цепи блокировок. Пассивный иммобилайзер может быть выключен с брелока, кнопкой Valet или сигналом противоразбойной метки.
F23: Включение Anti-Hi-Jack с брелока-передатчика ГТХ	Дистанционное включение режима Anti-Hi-Jack при заведенном двигателе (включенном зажигании)
F24: Включение Anti-Hi-Jack при срабатывании датчика скорости при включенном зажигании (от спидометра)	Системное включение режима Anti-Hi-Jack при появлении сигнала спидометра при включенном зажигании.
F25: Включение Anti-Hi-Jack при срабатывании основной зоны датчика 2 при включенном зажигании	Системное включение режима Anti-Hi-Jack при появлении сигнала основной зоны датчика 2 при включенном зажигании
F26: Включение Anti-Hi-Jack при включении зажигания	Системное включение режима Anti-Hi-Jack при включении зажигания, нажатии педали «Стоп» или срабатывания концевика двери при включенном зажигании.
F27: Управляемый канал CH2 (значение не изменяется F17)	Дистанционно управляемый канал. Управление кнопкой CH2 брелоков-передатчиков. Звуковое подтверждение системой и брелоком (см. описание функций канала).
F28: Управляемый канал CH3 (F28.1) (значение не изменяется F17)	Дистанционно управляемый канал. Управление кнопкой комбинацией кнопок 1+3 двухстороннего и кнопкой CH3 дополнительного брелока-передатчика. Звуковое подтверждение системой и брелоком (см. описание функций канала).
F29: Программируемый канал CH4 (значение не изменяется F17)	Программно-управляемый канал (см. описание функций канала).
F30: Программирование задержки выхода каналов CH2, CH3, CH4	Программирование времени задержки активации каналов CH2, CH3, CH4. 0–60 сек с шагом 1 сек (начальная установка — 0 сек).
F31: Программируемый канал CH5 (значение не изменяется F17)	Программно управляемый канал (см. описание функций канала).
F32: Функция встроенного силовоточного реле блокировки (значение не изменяется F17)	Выбор режима работы встроенного силового реле. Заводская установка F32.1 — встроенное реле выполняет функцию блокировки НЗ-типа. F32.2 — встроенное реле выполняет функцию турботаймера.
F33: Переназначение функций каналов CH2, CH3 и реле ЦЗ (значение не изменяется F17)	Позволяет поменять местами каналы CH2, CH3 и Lock, Unlock соответственно, при этом выходы каналов CH2 и CH3 становятся релейными (реле управления ЦЗ), а линии управления ЦЗ — слаботочными выходами вместо каналов CH2, CH3.
F34: Тип выхода линии блокировки ARM(-) (значение не изменяется F17)	Выбор типа управляющего сигнала для линии ARM. F34.1 — выходная линия ARM предназначена для управления обычным пятиконтактным реле. Режим блокировки реле с нормально разомкнутыми контактами. F34.2 — выходная линия ARM предназначена для управления цифровым удаленным реле типа R350 производства PIT.

SHERIFF

ZX-940

Автомобильная охранная система с двухсторонней связью, четырьмя сервисными каналами, интерактивным LCD-пейджером, системами пассивной и активной защиты от угона и захвата автомобиля.

Руководство по установке

Оглавление

Установка основных компонентов системы	45
Основной блок	45
Сирена	45
Концевой выключатель капота или багажника	45
Светодиодный индикатор системы	45
Переключатель «Valet»	46
Датчик удара	46
Подключение проводов системы	46
Описание и функции проводов 18-контактного разъема системы N1	46
6-контактный силовой разъем управления электроприводами замков дверей автомобиля N2	49
4-контактный белый разъем «Shok sensor»1 N4	49
4-контактный белый разъем «Shok sensor»2 N5	50
2-контактный синий разъем «Valet» N6	50
2-контактный разъем внешнего датчика температуры N7	50
3-контактный разъем экстренного включения режима «Anti-Hi-Jack» и дистанционного включения блокировок N8	50
Стандартные конфигурации отпирания/запирания замков дверей автомобиля	50
Дополнительные полезные схемы управления центральным замком	52
Дополнительные полезные схемы управления внутрисалонным освещением	52
Установка (программирование) параметров функций	52
Программирование длительности выходных импульсов турботаймера, каналов управления светом, ЦЗ, СН2, СН3, СН4, СН5, длительности импульса запуска двигателя, задержки выхода каналов по таблице программируемых функций	53
Установка времени работы турботаймера (функция F1.2)	53
Программируемая задержка работы каналов СН2, СН3, СН4 (функция F30)	54
Выбор режимов работы световой индикации системы (функции F10.2, F10.3)	54
Установка времени работы центрального замка (функция F12.1)	56
Установка времени работы дополнительных каналов, длительности импульса запуска двигателя, задержки выхода каналов (функции F27, F28, F29, F30)	56
Переназначение выходов каналов СН2, СН3 и каналов lock/unlock управления ЦЗ (функция F33)	57

Завершение установки системы	58
Схема включения ZX-940 Sheriff	58
Схема включения ТТ без разрыва провода зажигания автомобиля IGN_15 (полуавтомат)	60
Схема включения ТТ с разрывом провода зажигания автомобиля IGN_15 (автомат)	60
Схемы включения поддержки зажигания для функции постановки на охрану с работающим двигателем «Any Stop»	61
Комплектация ZX-940 Sheriff	63
Основные технические характеристики	63
Глоссарий (часто используемые термины и обозначения)	64
Приложения	
Удаленное цифровое реле блокировки R350	65
Универсальные противоразбойные активные транспондеры	66
Датчик наклона/перемещения TMS-207XL	67

Установка основных компонентов системы

Основной блок (модуль управления)

Выберите в пассажирском салоне место для установки основного блока системы и закрепите блок с помощью двух винтов. Также основной блок системы может быть закреплен с помощью кабельных стяжек.

Никогда не устанавливайте основной блок системы в отсеке двигателя автомобиля, потому что корпус данного модуля негерметичен. Также следует избегать установку данного блока непосредственно на штатные электронные узлы автомобиля. Электронные узлы автомобиля могут служить источником радиочастотных помех, что, в свою очередь, может привести к сокращению рабочего расстояния передатчика системы или появлению перерывов в работе системы.

Сирена

Для установки сирены выберите в отсеке двигателя место, в котором сирена будет защищена от доступа со стороны днища или арок передних колес автомобиля. В выбранном для установки сирены месте отсека двигателя не должно быть горячих или движущихся деталей. Сирена должна быть направлена вниз, чтобы избежать накапливания в ней воды, а раструб должен быть направлен из отсека двигателя наружу для максимального распространения звука. Закрепите сирену в выбранном месте на специальной кронштейне с помощью винтов.

Концевой выключатель капота или багажника

Концевой выключатель, входящий в комплект данной системы, предназначен для защиты зон багажника (задней двери в автомобилях с кузовом «хетчбек» или «универсал») или капота автомобиля. В любом случае концевой выключатель должен закрепляться на металлической поверхности, электрически соединенной с «массой» автомобиля. Очень важно установить концевой выключатель в таком месте, где не протекает или не скапливается вода. Также никогда не устанавливайте концевой выключатель в водоотводах, которые расположены на крыльях автомобиля вдоль капота и багажника. Для установки концевого выключателя выбирайте место, защищенное резиновым уплотнителем при закрытом капоте или крышке багажника. Концевой выключатель может быть установлен с помощью входящего в комплект кронштейна или непосредственно в отверстие диаметром 6 мм (1/4 дюйма), просверленное в кузове автомобиля. В любом случае концевой выключатель должен быть установлен таким образом, чтобы капот или крышка багажника при закрывании нажимали на концевой выключатель и перемещали его движущийся контакт не меньше, чем на 6 мм, а при открывании позволяли движущемуся контакту полностью подняться.

Светодиодный индикатор системы

Светодиодный индикатор расположен в антенном модуле и состоит из двух светодиодов. Светодиодный индикатор позволяет оценить состояние охранной системы и является визуальным предупреждением для потенциальных грабителей и угонщиков. Как правило антенный модуль устанавливается на лобовом стекле автомобиля в таком месте, где он будет хорошо виден как с водительского сиденья, так и снаружи через стекло автомобиля.

Кнопка «Valet»

Для установки переключателя «Valet» выберите такое место, в котором водитель автомобиля мог бы легко им воспользоваться. Рекомендуется использовать определенные методы маскировки, что повысит уровень защищенности системы и затруднит действия угонщиков. Кнопочный переключатель «Valet» может быть закреплен на приборной панели автомобиля снизу со стороны водителя.

Датчик удара

Для установки датчика удара выберите ровную твердую поверхность на перегородке, разделяющей отсек двигателя и салон автомобиля, со стороны пассажирского салона. Закрепите датчик удара в выбранном месте с помощью двух самонарезающихся винтов. Также датчик можно закрепить на стойках, к которым крепится приборная панель автомобиля, с помощью кабельных стяжек.

Независимо от того, какой метод крепления датчика удара используется, необходимо обеспечить свободный доступ к потенциометру регулировки чувствительности датчика, который может потребоваться для последующей настройки системы.

Подключение проводов системы

⚠ Важно

При подключении дополнительных реле к выходам охранной системы убедитесь в наличии демпфирующего диода на контактах управления реле. Подключайте выход охранной системы к дополнительному реле только со стороны анода демпфирующего диода. Делайте все подключения проводов охранной системы только со снятыми предохранителями цепей питания охранной системы. При отсутствии демпфирующего диода в составе дополнительного реле полярность его подключения произвольная.

⚠ Предупреждение

Непосредственное подключение слаботочных выходов каналов к исполнительному сильноточному входу цепи открывания замка багажника автомобиля, а также к входу некоторых устройств дистанционного запуска двигателя автомобиля приведет к повреждению основного блока охранной системы. Поэтому используйте дополнительное реле коммутации.

Описание функций проводов 18-контактного разъема системы N1

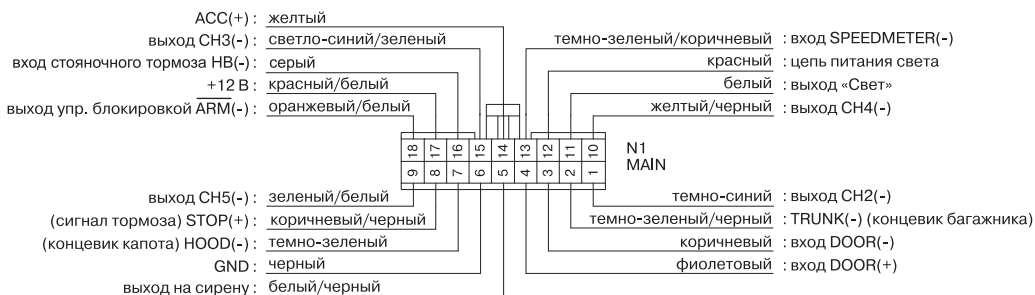

1 — канал CH2 (темно-синий провод). Выход второго канала CH2. Выход управления по каналу CH2 представляет собой слаботочный выход 500 мА, поэтому он должен использоваться только для

включения внешнего реле или эквивалентной нагрузки. Второй канал активируется согласно выбранной функции F27 таблицы программирования для:

- дистанционного открывания багажника автомобиля,
- импульс управления программируемой длительности — F27.1,
- двойной импульс управления программируемой длительности — F27.2,
- управления режимом охраны авто с запущенным двигателем без ключа зажигания,
- управления различными устройствами триггерного типа. Программируемая функция «Триггер» (управление выходом в любое время в любом состоянии системы),
- программируемая функция «Триггер» F27.4 (с сохранением состояния даже при выключении питания системы).

Для подачи управляющего сигнала на дополнительное устройство по каналу СН2 используйте брелоки-передатчики согласно табл. 1, команд управления системой, а также используйте таблицу программируемых функций для выбора требуемых параметров.

2 — концевик багажника «Trunk»(-) (темно-зеленый провод с черной полосой). Вход для подключения концевых выключателей отрицательной полярности багажника. Является проводом мгновенного отрицательного триггера. Данный провод необходимо подключить к концевому выключателю багажника, второй контакт которого постоянно соединен с «массой». Система временно отключает активность входа «Trunk»(-) при активации дополнительных каналов управления внешними устройствами СН2, СН3 в режиме «Охрана» и работы двигателя в режиме автозапуска.

3 — концевик двери «Doog»(-) (коричневый провод). Вход для подключения концевых выключателей дверей отрицательной полярности (автомобили «Дженерал Моторс» и большинство автомобилей неамериканского производства). Подключите коричневый провод системы к отрицательному выходу одного из концевых выключателей дверей автомобиля.

📌 Примечание

Не подключайте коричневый провод системы, если автомобиль имеет цепь концевых выключателей дверей положительной полярности (в этом случае подключается фиолетовый провод системы).

4 — концевик двери «Doog»(+) (фиолетовый провод). Вход для подключения концевых выключателей дверей положительной полярности (большинство автомобилей «Форд» и некоторые автомобили неамериканского производства). Подключите фиолетовый провод системы к положительному выходу одного из концевых выключателей дверей автомобиля, так как в большинстве автомобилей концевые выключатели дверей подключены параллельно.

📌 Примечание

Не подключайте фиолетовый провод системы, если автомобиль имеет цепь концевых выключателей дверей отрицательной полярности (в этом случае подключается коричневый провод системы).

5 — «Сирена»(+) (белый провод с черной полосой). Выход управления сиреной (+12 В). Проложите данный провод через отверстие с резиновой втулкой, которое имеется в перегородке между отсеком двигателя и салоном автомобиля, к тому месту, в котором установлена сирена. Соедините белый провод с черной полосой с красным проводом сирены (управляющий сигнал +12 В). Подсоедините черный провод сирены, к «массе» (металлической детали кузова автомобиля).

6 — «Масса» (черный провод). Вход подачи питания («масса»). Подключите черный провод к «массе» (металлической детали кузова автомобиля). Не перепутайте данный провод с тонким черным проводом антенны, который подключен к основному блоку системы отдельно, а не в жгуте проводов.

7 — концевик капота «Hood»(-) (темно-зеленый провод). Вход для подключения концевых выключателей отрицательной полярности капота, располагаемого в моторном отсеке. Темно-зеленый провод — является проводом мгновенного отрицательного триггера. Данный провод необходимо подключить к установленному концевому выключателю капота, второй контакт которого постоянно соединен с «массой».

8 — «Стоп»(+) (коричневый провод с черной полосой). Вход для подключения к проводу управления сигналами Стоп автомобиля положительной полярности.

9 — канал СН5(-) (зеленый провод с белой полосой). Выход пятого канала системы СН5. Канал СН5 позволяет управлять различными дополнительными устройствами, подключаемыми к системе. СН5 представляет собой слаботочный транзисторный выход 500 мА, поэтому он должен использо-

ваться только для включения внешнего реле или эквивалентной нагрузки. Выход канала СН5 соединяется с «массой» в течение времени активации канала. Этот канал можно использовать для:

- выход сигнала управления реле турботаймера,
- управление безопасным последовательным отпиранием пассажирских дверей автомобиля — F31.2 в режиме «Снятие с охраны». Длительность импульса соответствует значению, установленному в функции F12, F13,
- импульс управления программируемой длительности команды дистанционного запуска — F31.3,
- импульсный выход программируемой длительности, возникающий после останова двигателя в режиме автоматического запуска двигателя — F31.3.

10 — канал СН4(-) (желтый провод с черной полосой). Слаботочный канал управления различными дополнительными устройствами, подключаемыми к системе (максимальный ток 500 мА) и предназначен для управления обмоткой дополнительного реле или эквивалентной слаботочной нагрузкой. Выход канала СН4 соединяется с «массой» в течение времени активации канала.

Используйте таблицу программируемых функций для выбора требуемых параметров СН4. Данный канал можно использовать для:

- дистанционного управления таймерными устройствами при постановке системы на охрану — F29.2 (импульсы программируемой длительности),
- импульс управления программируемой длительности после включения зажигания — F29.3 (не работает в режиме «Охрана»),
- дистанционного управления устройствами типа пейджер (включение/выключение устройств дополнительных тревожных сигналов стандартного типа — F29.3 или с импульсным управлением — F29.4).

Для функции канала F29.2 — импульс программируемой длительности при постановке системы на охрану — включение канала производится в момент постановки системы на охрану кнопкой 1 управляющего брелока. Если установлено продолжительное время работы канала, его можно досрочно выключить, нажав кнопку 2 управляющего брелока со снятием системы с охраны.

🔗 Примечание

При постановке системы на охрану с активацией канала СН4 (F29.2), система выключит датчик удара и триггер багажника на время активации канала для того, чтобы открывание багажника не вызвало срабатывания системы. После того, как багажник будет закрыт, система опять, автоматически, возьмет эти цепи под охрану с учетом времени отключения датчиков, установленного в функции F2.

11 — «Свет» (белый провод). Импульсный выход +12 В для управления габаритными огнями автомобиля (максимальный ток 15 А в импульсном режиме коммутации). В данный провод врезана диодная развязка для подключения к отдельным цепям габаритов автомобиля. Подключите данные провода к проводам положительной полярности цепей габаритных или огней указателей поворотов автомобиля.

🔗 Примечание

При подключении цепи управления светом к лампам ближнего или дальнего света используйте дополнительные реле.

12 — красный провод, защищенный предохранителем 15 А. Подключается к АКБ или силовому проводу питания +12 В. Данный провод используется для питания силовых встроенных цепей — управление габаритным светом автомобиля.

13 — «Спидометр»(-) (темно-зеленый провод с коричневой полосой). Вход для подключения к датчику скорости автомобилей «ВАЗ» (а также других марок автомобилей с аналогичными техническими характеристиками) для активации сервисных или охранных функций. Темно-зеленый провод с коричневой полосой является проводом мгновенного отрицательного триггера, активирующегося при трехкратном замыкании на массу входа. Данный провод необходимо подключить к сигнальному проводу датчика скорости автомобиля «ВАЗ».

Использование датчика скорости

Если в Вашем автомобиле установлен электронный датчик скорости (автомобили «ВАЗ»), Вы можете использовать его в качестве инициатора автоматического запираания замков дверей в автомобиле или включения режима «Anti-Hi-Jack» при начале движения. Для этого:

- Подключите темно-зеленый провод с коричневой полосой к сигнальному проводу датчика скорости автомобиля;

- Включите соответствующую функцию по таблице программируемых функций: F15.3, F24.2.

14 — «АСС»(+) (желтый провод «Зажигание» IGN IN). Вход для подключения к проводу зажигания +12 В автомобиля. Подключите данный провод к тому проводу зажигания, на который подается питание +12 В, когда ключ повернут в замке зажигания в положение «зажигание» и «стартер». Убедитесь в том, что на данный штатный провод автомобиля не подается питание, когда ключ повернут в замке зажигания в положение «выключено».

15 — канал СНЗ(-) (светло-синий с зеленой полосой). Выход третьего канала системы СНЗ. Канал СНЗ позволяет управлять различными дополнительными устройствами, подключаемыми к системе.

Этот канал можно использовать (программируется) для:

- дистанционного открывания багажника автомобиля,
- импульс управления программируемой длительности — F28.1,
- управление безопасным последовательным отпиранием пассажирских дверей автомобиля — F28.2 в режиме снятия с охраны. Длительность импульса соответствует значению, установленному в функции F12, F13,
- импульс управления программируемой длительности после выключения охраны — F28.3,
- импульсный выход программируемой длительности, возникающий при успешном определении противоразбойного транспондера — F28.4.

Для подачи управляющего сигнала на дополнительное устройство по каналу СНЗ используйте блок-передачки согласно табл. 1 и 2 команд управления системой, а также используйте таблицу программируемых функций для выбора требуемых параметров. Выход канала СНЗ соединяется с «массой» в течение времени активации канала.

Выход канала СНЗ — слаботочный выход 300 мА, предназначенный для управления обмоткой дополнительного реле или эквивалентной слаботочной нагрузкой.

16 — НВ(-) (серый провод). Вход для подключения к кнопке ручного тормоза для включения заданного времени работы турботаймера (может не использоваться или использоваться для схемы с разрывом цепи зажигания).

17 — красный провод с белой полосой, защищенный предохранителем 5 А, постоянный источник питания +12 В. Данный провод используется для питания всех основных цепей системы.

18 — НР-блокировка АRM (оранжевый провод с белой полосой). Выход сигнала отрицательной полярности 500 мА (когда система снята с охраны) — для управления нормально разомкнутым (НР) реле блокировки (требуется установка дополнительного реле) или удаленным цифровым реле блокировки R350 с НР-/НЗ-контактами производства РIT.

6-контактный силовой разъем управления электроприводами замков дверей автомобиля N2

Реле запирания

Синий провод с белой полосой с защитой предохранителем 15 А — нормально разомкнутый контакт реле.

Зеленый провод — нормально замкнутый контакт реле.

Желтый провод — общий контакт реле.

Реле отпирания

Оранжевый провод с защитой предохранителем 15 А — нормально разомкнутый контакт реле.

Синий провод — нормально замкнутый контакт реле.

Белый провод — общий контакт реле.

4-контактный белый разъем «Shock sensor 1» N4

4-контактный белый разъем «Shock sensor 1» N4 — датчик удара. Проложите провода от датчика удара до основного блока системы и подключите его к системе.

4-контактный белый разъем «Shock sensor 2» N5

4-контактный белый разъем «Shok sensor 2» N5 — дополнительный датчик удара/объема/перемещения/наклона. Проложите провода от дополнительного датчика до основного блока системы и подключите его к системе.

2-контактный синий разъем «Valet» N6

2-контактный синий разъем «Valet» N6 — подключение кнопки «Valet». Проложите черный и серый провода от переключателя «Valet» к основному блоку системы и подключите двухконтактный синий разъем к соответствующему синему разъему на основном блоке системы.

2-контактный разъем N7

2-контактный разъем N7 — подключение внешнего датчика температуры. Используйте внешний датчик температуры для измерения температуры двигателя или температуры в заданной точке салона автомобиля. Установите датчик в требуемом месте и подключите его к основному блоку.

3-контактный разъем N8 экстренного включения режима «Anti-Hi-Jack» и дистанционного включения блокировок

1-й контакт — «Anti-Hi-Jack»(-). Белый провод с черной полосой. Экстренное включение режима «Anti-Hi-Jack» при соединении провода с массой.

Режим «Anti-Hi-Jack» может быть запущен вручную при использовании дополнительного кнопочного переключателя замыкаемого на массу, подключенного к белому проводу с черной полосой трехконтактного разъема, расположенного на плате устройства под съемной крышкой.

- Включите зажигание.
- Сделайте одно короткое нажатие на кнопку дополнительного кнопочного переключателя.
- Система включит режим «Anti-Hi-Jack».

🔧 Примечание

Система всегда будет включать режим «Anti-Hi-Jack» при нажатии кнопки активации при включенном зажигании (режим «Valet» не отключает работу функции).

2-й контакт — «масса»

3-й контакт — желтый провод с черной полосой — принудительное включение блокировок при соединении провода с «массой» (режим «Valet» отключает работу функции).

Стандартные конфигурации запирания/отпираания дверей автомобиля

Трехпроводная цепь отпираания/запираания дверей отрицательной полярности (большинство автомобилей японского производства)

При установке системы в таких автомобилях темно-зеленый и темно-синий провода запираания/отпираания дверей автомобиля не используются.

Оранжевый провод и синий провод с белой полосой должны быть подключены к «массе» (металлической детали кузова автомобиля).

Желтый провод — импульсный выход запираания отрицательной полярности, и он должен быть подключен к проводу управления штатным реле запираания отрицательной полярности.

Белый провод — это импульсный выход отпираания отрицательной полярности, и он должен быть подключен к проводу управления штатным реле отпираания отрицательной полярности.

Схема управления каналом центрального замка с отрицательным триггером приведена ниже:

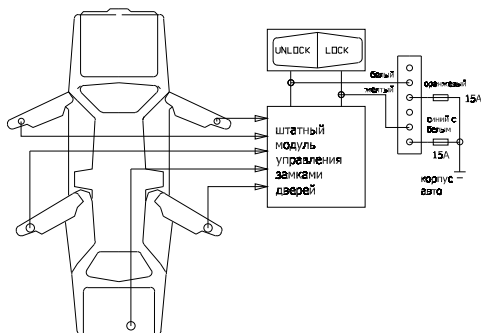

Трехпроводная цепь отпирания/запирания дверей положительной полярности (большинство легковых автомобилей «Дженерал Моторс»)

При установке системы в таких автомобилях темно-зеленый и темно-синий провода запирания/отпирания дверей автомобиля не используются.

Оранжевый провод и синий провод с белой полосой должны быть подключены к источнику питания +12 В.

Желтый провод — это импульсный выход запирания положительной полярности, и он должен быть подключен к проводу управления штатным реле запирания положительной полярности.

Белый провод — импульсный выход отпирания положительной полярности. Должен быть подключен к проводу управления штатным реле отпирания положительной полярности.

Схема управления каналом центрального замка с положительным триггером приведена ниже:

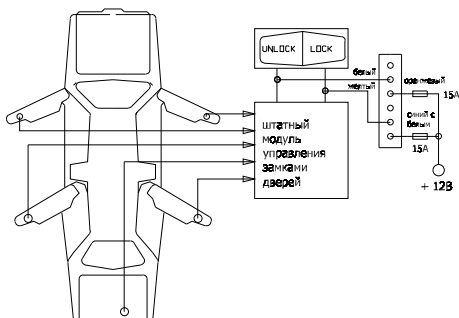

Пятипроводная цепь отпирания/запирания дверей с изменением полярности

При установке системы на автомобилях необходимо перерезать штатные провода управления электроприводами замков дверей автомобиля. Эти провода проложены от основного переключателя запирания/отпирания к дополнительным переключателям запирания/отпирания, а от них — к электроприводам дверных замков.

Перережьте штатный провод запирания и подключите **желтый провод** системы к тому концу перерезанного штатного провода, который идет к дополнительным переключателям (электроприводам замков дверей). Подключите **зеленый провод** к тому концу перерезанного штатного провода, который идет к основному переключателю.

Перережьте штатный провод отпирания и подключите **белый провод** системы к тому концу перерезанного штатного провода, который идет к дополнительным переключателям (электроприводам замков дверей). Подключите синий провод к тому концу перерезанного штатного провода, который идет к основному переключателю.

Оранжевый провод и синий провод с белой полосой должны быть подключены к источнику питания +12 В, защищенному предохранителем.

Эксплуатация

Мастер-установщик обязательно должен пометить в руководстве пользователя все установленные опции и запрограммированные настройки и полностью разъяснить владельцу автомобиля правила эксплуатации охранной системы.

Дополнительные полезные схемы управления центральным замком

Схема управления вакуумными системами «Mercedes-Benz», «Audi»

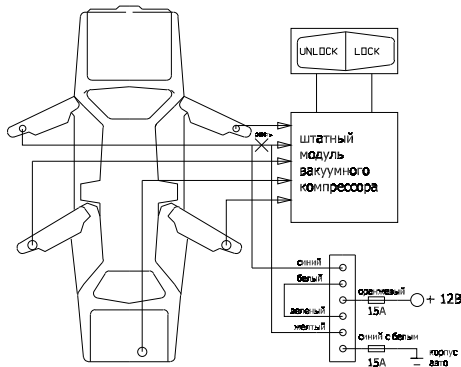

Дополнительные полезные схемы управления внутрисалонным освещением

Внутрисалонное освещение с отрицательной полярностью

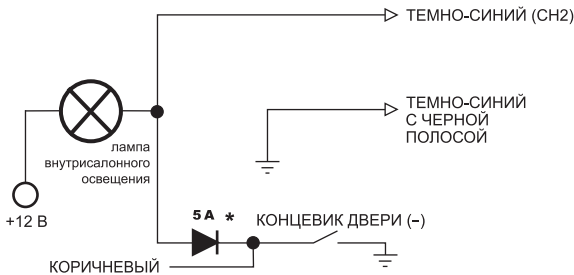

* Дополнительный развязывающий диод (устанавливается при необходимости).

Внутрисалонное освещение с положительной полярностью

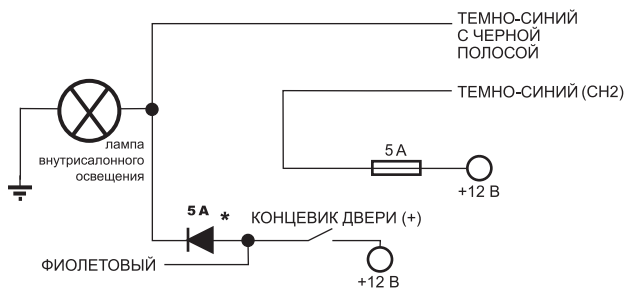

* Дополнительный развязывающий диод (устанавливается при необходимости).

Установка (программирование) параметров функций

Программирование длительности выходных импульсов турботаймера, каналов управления светом, ЦЗ, СН2, СН3, СН4, СН5, длительности импульса запуска двигателя, задержки выхода каналов (см. таб. 3)

Длительность выходных управляющих импульсов дополнительных каналов может быть выбрана в диапазоне 0,1 сек — 60 мин с шагом 0,1 сек или 1 сек соответственно согласно таблице программирования. Процедура изменения (программирования) параметров одинакова для всех функций. При выборе функции с установкой параметра времени кнопка 2 «Снять с охраны» служит для уменьшения параметра, кнопка 3 (СН2) увеличивает значение параметра.

Пример изменения параметра — установка времени работы турботаймера

Функция «Турботаймер» F1.2. 1–20 минут (короткие сигналы сирены) с шагом 1 мин, без ограничения времени работы — длинный сигнал сирены.

1. Войдите в таблицу программирования.
2. Выберите функцию, например, «Турботаймер» F1.2. Система подтвердит выбор функции двумя короткими звуковыми сигналами.
3. Кнопка 2 «Снять с охраны» служит для уменьшения параметра, кнопка 3 (СН2) увеличивает значение параметра по кругу (через длинный сигнал). Например, нажмите кнопку 3 — Вы услышите количество сигналов, соответствующих новому значению параметра (т. е. предыдущее время +1 минута).

Нажмите кнопку 2 — Вы услышите количество сигналов, соответствующих новому значению параметра (т. е. предыдущее время — 1 минута). Количество сигналов сирены соответствует времени в минутах: один короткий сигнал — одна минута, два сигнала — две минуты, двадцать сигналов — двадцать минут.

После выбора всех значений диапазона в плюс (20) или в минус (1), следующее нажатие кнопки подтвердится одним длинным сигналом — режим работы ТТ без ограничения (бесконечность).

Если счет шел по кнопке 2 — уменьшения, следующее значение будет опять 20, 19, 18 ... 1, длинный сигнал, 20, 19...

Если счет шел по кнопке 3 - увеличения, следующее значение будет опять 1, 2, 3 ... 20, длинный сигнал, 1, 2, 3...

Переход к следующей функции или выход из таблицы программирования запишет новое значение в память системы.

Важно!

Для ускорения процедуры изменения времени вы можете производить быстрые нажатия кнопок для увеличения или уменьшения параметра времени без прослушивания промежуточных значений параметра установки с подсчетом лишь количества нажатий кнопок, которое необходимо прибавить или вычесть из значения времени установленного по умолчанию (или установленного ранее). Далее, скорректируйте параметр времени до точного значения путем процедуры «Плюс, минус одно нажатие кнопок 2 и СН2». Количество коротких звуковых сигналов установленных параметров должно соответствовать вашему значению.

Переход к заводским параметрам при выполнении функции F17 не изменяет выбор установленной функции.

Программирование задержки работы каналов СН2, СН 3, СН4 (функция F30)

Активация выходов каналов СН2, СН3, СН4 может быть задержана относительно подачи команды активировать дополнительный канал на время от 0 до 60 сек. Задержка выхода устанавливается при программировании функции F30 для соответствующего канала. Установленная задержка сохраняется до выбора и перепрограммирования задержки данного канала снова независимо от текущего выбора позиции функции F30. Например, если перепрограммирована задержка канала СН2 на 5 сек, затем F30 переведена на позицию F30.2 или F30.3 (с изменением или без изменения параметров задержки других каналов), задержка канала СН2 будет работать всегда. Переход на заводские установки не изменяет выбранные параметры задержек любого из каналов. Процедура программирования аналогично указанной выше в примере установки времени работы турботаймера.

Выбор режимов работы световой индикации системы

В случае затруднений при прямом подключении провода управления светом системы (классический вариант) к штатным осветительным приборам автомобиля (лампам габаритов или поворотных огней) или в целях экономии времени установки системы, световую индикацию режимов работы системы можно обеспечить путем непосредственного управления штатным электронным модулем аварийных сигналов автомобиля импульсного типа.

В случае управления штатным аварийным освещением с фиксируемой кнопкой включения/выключения используйте функцию F10.2. Система будет включать/выключать аварийный свет на заданное время.

В автомобилях, где включение/выключение аварийной световой сигнализации осуществляется не фиксируемым одномоментным кнопочным выключателем используйте функцию F10.3. Система будет выдавать пару импульсов управления имитируя первое короткое нажатие — включение аварийных сигналов, второе короткое нажатие — выключение аварийных сигналов. Для успешного использования импульсного управления штатным аварийным модулем необходимо правильно определить период мигания штатного света. Для этого:

- Определите период миганий аварийного освещения автомобиля (приблизительно) при помощи секундомера или на-ручных часов, например, за десять циклов;
- Запрограммируйте функцию F10 в режим импульсного управления F10.2 или F10.3. Установите наиболее близкое значение периода в F10.2 или F10.3 к рассчитанному периоду работы штатного аварийного освещения, используя механизм программирования времени периода описанный в предыдущем параграфе. По умолчанию значение периода выбрано 0,6 сек. Для большинства автомобилей это время составляет от 0,5 до 0,7 сек;

- Определите полярность управления штатной системой аварийной сигнализации от кнопки включения/выключения;
- Если включение/выключение световой аварийной сигнализации происходит при подаче коротких импульсов +12 В на модуль аварийного освещения, соедините белый провод системы (выход на габариты) с проводом управления включения/выключения штатного блока аварийной сигнализации идущий от внутрисалонной кнопки управления аварийным сигналом, расположенной в салоне автомобиля;
- Если включение/выключение световой аварийной сигнализации происходит при коротком замыкании на «массу» провода управления модулем аварийного освещения, соедините красный провод с «массой» (отрезав его от красного провода с белой полосой системы на разъеме N1). Соедините белый провод системы (выход на габариты) с проводом управления включения/выключения штатного блока аварийной сигнализации идущий от внутрисалонной кнопки управления аварийным сигналом, расположенной в салоне автомобиля.

Канал управления светом (функция F10.2) — для авто со штатной световой аварийной сигнализацией с фиксируемой кнопкой — кнопка включена (утоплена) — аварийка работает. F10.2 — выдает импульс «Вкл./Выкл.» длительностью 0,3–1,2 сек с шагом 0,1 сек.

Канал управления светом (функция F10.3) — для авто со штатной световой аварийной сигнализацией с не фиксируемой кнопкой — раз нажал — аварийка работает, второй раз нажал — аварийка выключена. F10.3 — выдает пару импульсов «Вкл./Выкл.» с периодами включения/выключения 0,3–1,2 сек с шагом 0,1 сек.

- Войдите в таблицу программирования.
- Выберите функцию, например, F10.2. Система подтвердит выбор функции двумя короткими звуковыми сигналами.

Сигналы sireны (короткие)	F10.2 Длительность импульса в сек (постановка на охрану)	F10.3 Пара импульсов вкл./выкл. с периодом в сек (постановка на охрану)
(длинный сигнал)	0	0
3	0,3	0,2-0,1-0,2
4	0,4	0,2-0,2-0,2
5	0,5	0,2-0,3-0,2
6	0,6	0,2-0,4-0,2
7	0,7	0,2-0,5-0,2
8	0,8	0,2-0,6-0,2
9	0,9	0,2-0,7-0,2
10	1,0	0,2-0,8-0,2
11	1,1	0,2-0,9-0,2
12	1,2	0,2-1,0-0,2

- Кнопка 2 («Снять с охраны») служит для уменьшения параметра, кнопка 3 (CH2) увеличивает значение параметра по кругу (через длинный сигнал).

Например, нажмите кнопку 3 — Вы услышите количество сигналов, соответствующих новому значению параметра (т. е. предыдущее время +0,1 сек). Нажмите кнопку 2 — Вы услышите количество сигналов, соответствующих новому значению параметра (т. е. предыдущее время —0,1 сек). Количество сигналов sireны соответствует времени в десятых секунды плюс 0,2 сек.

- Переход к следующей функции или выход из таблицы программирования запишет новое значение в память системы.

Система ZX-940 будет управлять штатным модулем аварийной сигнализации с индикацией

- 1 вспышка Система поставлена на охрану
- 2 вспышки Система снята с охраны
- 3 вспышки Система находится на охране, но открыты дверь, капот или багажник автомобиля
- 4 вспышки Предупреждение о срабатывании системы при снятии с охраны
- 5 вспышек Поиск автомобиля на паркинге

В режиме охраны при работающем двигателе или при автоматически запущенном двигателе, система включает и вы-ключает аварийную световую сигнализацию автоматически.

В режиме F10.2,3 развязывающие диоды на N1.10 (белый провод) не используются.

Для стандартного режима управления светом F10.1 — режим мигающего светового подтверждения обеспечивается установкой функции F11.3 для режимов охраны при работающем двигателе, а также в режиме работающего двигателя.

Установка времени работы центрального замка F12.1

Параметры устанавливаемого времени импульсов «Открыть/Закрыть» возможны в диапазоне 0,1–1 сек.

- Войдите в таблицу программирования.
- Выберите функцию, например, F12.1. Система подтвердит выбор функции одним коротким звуковым сигналом.

Сигналы sireны (короткие)	F10.2 Длительность импульса в сек (постановка на охрану)	F10.3 Пара импульсов вкл./выкл. с периодом в сек (постановка на охрану)
(длинный сигнал)	0	0
3	0,3	0,2-0,1-0,2
4	0,4	0,2-0,2-0,2
5	0,5	0,2-0,3-0,2
6	0,6	0,2-0,4-0,2
7	0,7	0,2-0,5-0,2
8	0,8	0,2-0,6-0,2
9	0,9	0,2-0,7-0,2
10	1,0	0,2-0,8-0,2
11	1,1	0,2-0,9-0,2
12	1,2	0,2-1,0-0,2

- Кнопка 2 («Снять с охраны») служит для уменьшения параметра, кнопка 3 (CH2) увеличивает значение параметра по кругу (через длинный сигнал).

Например, нажмите кнопку 3 — Вы услышите количество сигналов, соответствующих новому значению параметра (т. е. предыдущее время +0,1 сек). Нажмите кнопку 2 — Вы услышите количество сигналов, соответствующих новому значению параметра (т. е. предыдущее время –0,1 сек). Количество сигналов sireны соответствует времени в десятых секунды.

- Переход к следующей функции или выход из таблицы программирования запишет новое значение в память системы.

Сигналы sireны (короткие)	Длительность импульса в сек (активация канала CH2(F27.1))	Длительность импульсов в паре в сек (активация канала CH2(F27.2))
(длинный сигнал)	0	0
1	0,1	0,1-1,0-0,1
2	0,2	0,2-1,0-0,2
3	0,3	0,3-1,0-0,3
4	0,4	0,4-1,0-0,4
5	0,5	0,5-1,0-0,5
6	0,6	0,6-1,0-0,6
7	0,7	0,7-1,0-0,7
8	0,8	0,8-1,0-0,8
9	0,9	0,9-1,0-0,9
10	1,0	1,0-1,0-1,0
11	1,1	1,1-1,0-1,1
12	1,2	1,2-1,0-1,2
13	1,3	1,3-1,0-1,3
14	1,4	1,4-1,0-1,4
15	1,5	1,5-1,0-1,5

Сигналы sireны (короткие)	Длительность импульса в сек (активация канала CH3, CH5)
(длинный сигнал)	0 (нет выхода)
1	1
2	2
...	...
30	30

Сигналы sireны (короткие) (длинный сигнал)	Длительность импульса задержки в сек (активация каналов СН2, СН3, СН4)
1	0 (нет задержки)
2	1
...	2
60	...
	60

Установка времени работы дополнительных каналов, длительности импульса запуска двигателя, задержки выхода каналов

Параметры устанавливаемого времени импульсов дополнительного канала возможны в диапазоне:

СН2 (F27.1, F27.2). 0,1–1 сек, шаг 0,1 сек. Длинный сигнал соответствует времени 1 сек.

СН3 (F28.1–4). 1-30 сек, шаг 1 сек. Длинный сигнал соответствует времени 0 сек (нет выхода).

СН5 (F31.3). 1-30 сек, шаг 1 сек. Длинный сигнал соответствует времени 0 сек (нет выхода).

Задержка включения каналов СН2, СН3, СН4. 0-60 сек, шаг 1 сек. Длинный сигнал соответствует времени =0 (нет задержки).

Программирование времени выхода соответствующего канала или функции такое же, как описано выше.



Важно!

- Для ускорения процедуры изменения времени вы можете производить быстрые нажатия кнопок для увеличения или уменьшения параметра времени без прослушивания промежуточных значений параметра установки с подсчетом лишь количества нажатий кнопок, которое необходимо прибавить или вычесть из значения времени установленного по умолчанию (или установленного ранее). Далее, скорректируйте параметр времени до точного значения путем процедуры «плюс, минус од-

Функция	F33.1	F33.2
Встроенное реле ЦЗ запираения замков (Lock)	Lock (запирание)	Функции канала СН2
Встроенное реле ЦЗ отпираения замков (Unlock)	Unlock (отпирание)	Функции канала СН3
Канал СН2	Функции канала СН2	ЦЗ-функция запираения замков — Lock(-)
Канал СН3	Функции канала СН3	ЦЗ-функция отпираения замков — Unlock(-)

но нажатие кнопок 2 и СН2». Количество коротких звуковых сигналов установленных параметров должно соответствовать вашему значению.

- Переход к заводским параметрам при выполнении функции F17 не изменяет выбор установленной функции.

Переназначение выходов каналов СН2, СН3 и каналов Lock/Unlock управления ЦЗ (функция F33)

Функция F33 позволяет переназначить функции работы каналов СН2, СН3 и релейных каналов управления ЦЗ системы Lock/Unlock.

Схема включения Sheriff ZX-940

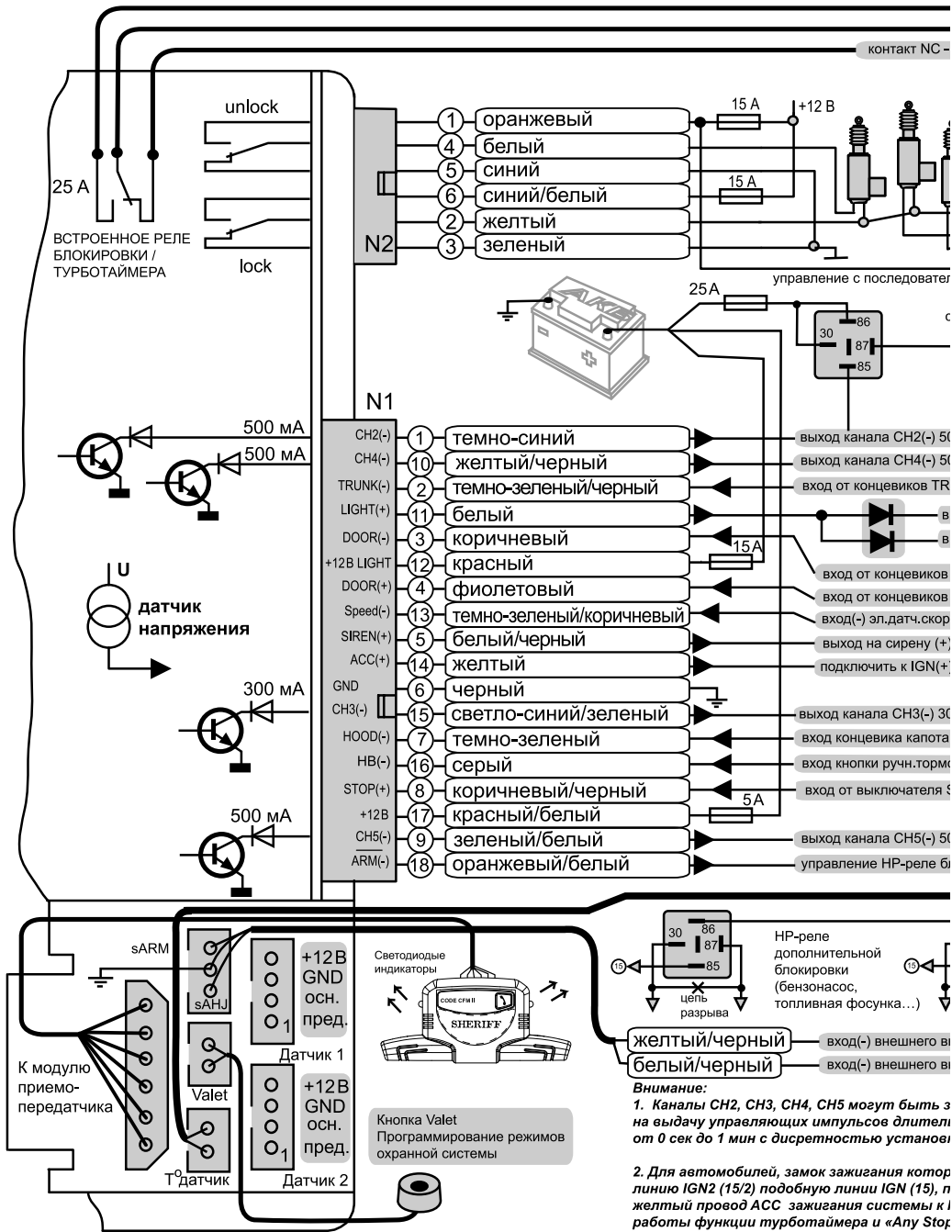

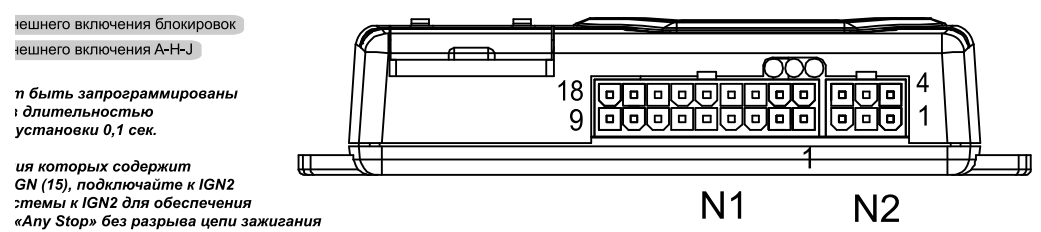
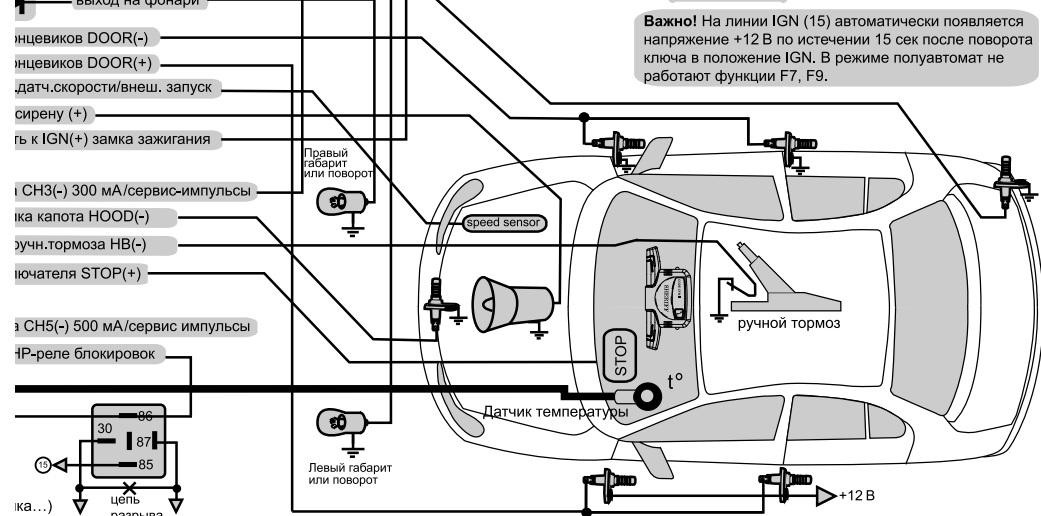
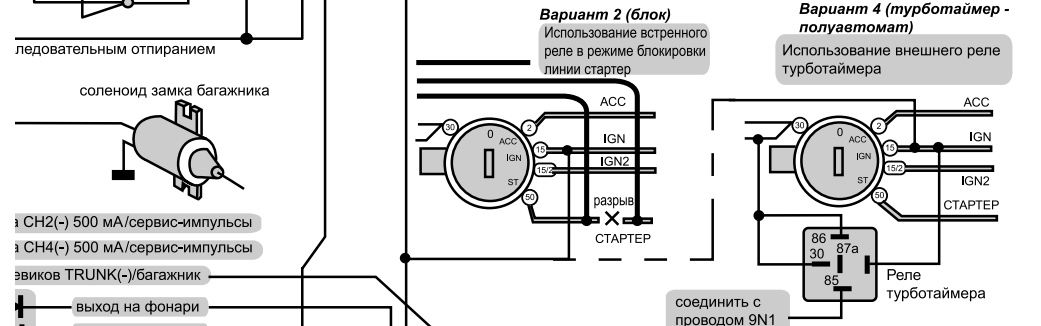
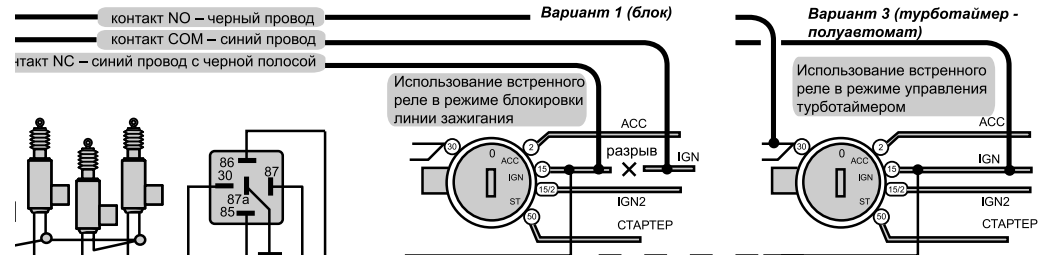

Завешение установки системы

Схема включения ТТ без разрыва провода зажигания автомобиля IGN_15 (полуавтомат)

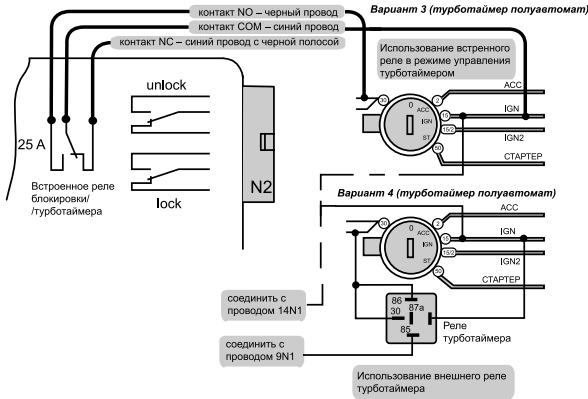

Запуск турботаймера производится вручную. В этом случае, вход НВ(-) (16N1 – стояночный тормоз) управления запуском ТТ должен быть подключен к проводу стояночного тормоза автомобиля или дополнительной кнопке, установленной в удобном месте, когда использование стояночного тормоза невозможно (возможность примерзания тормозных колодок).

Если стояночный тормоз не включен, то при выключении зажигания ключом двигатель продолжает работать неограниченное время (ожидание стояночного тормоза). Включение стояночного тормоза активирует время задержки выключения двигателя по истечении которого двигатель выключится автоматически. В любое время ТТ можно выключить командой экстренного выключения с брелока – двойное нажатие кнопки СН2.

При запуске двигателя (включении зажигания автомобиля) с включенным стояночным тормозом турботаймер переходит в режим ожидания (выключения стояночного тормоза) на неограниченное время.

В режиме полуавтомат функции F7, F9 не работают.

Схема включения ТТ с разрывом провода зажигания автомобиля IGN_15 (автомат)

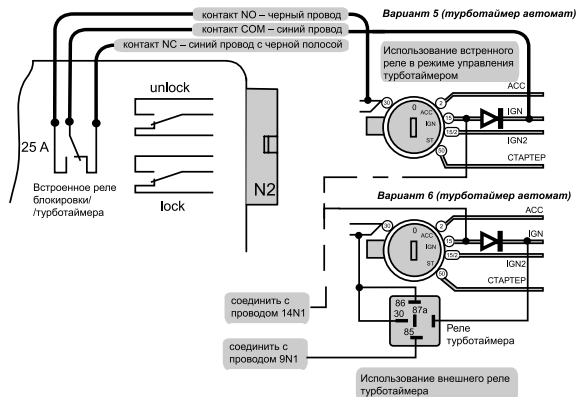

Запуск турботаймера производится автоматически при выключении зажигания ключом. В этом случае, вход НВ(-) (16N1 — стояночный тормоз) управления запуском ТТ может не использоваться или использоваться для управления задержкой включения ТТ на неопределенное время или отмены режима ТТ при обычном прогреве двигателя при неподвижном автомобиле. Включите зажигание и заведите двигатель, в течение 15 сек включите стояночный тормоз. Выключение зажигания при включенном стояночном тормозе остановит двигатель.

Схемы включения поддержки зажигания для функции постановки на охрану с работающим двигателем «Any Stop»

Схема включения поддержки зажигания без разрыва цепи зажигания (полуавтомат)



Схема включения поддержки зажигания с разрывом цепи зажигания (автомат)



Состояние стояночного тормоза не влияет на работу функции «Any Stop».

В режиме поддержки зажигания без разрыва цепи зажигания (полуавтомат) функции F7, F9 не работают.

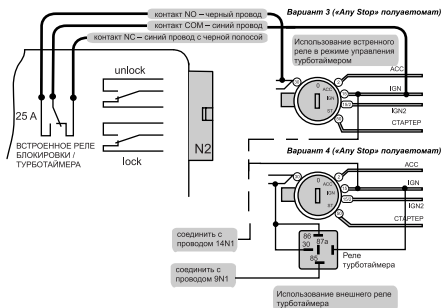
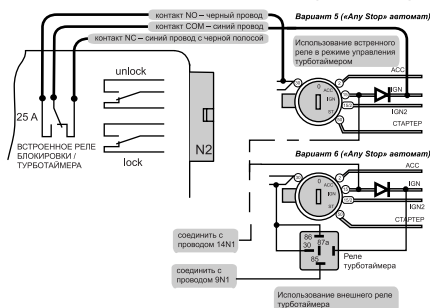
Установка антенного модуля

Очистите и обезжирьте место установки антенного модуля. Установите антенный модуль на лобовом стекле автомобиля в таком месте, где он будет хорошо виден как с водительского сиденья, так и снаружи через стекло автомобиля. Светодиодный индикатор расположен в антенном модуле и состоит из двух светодиодов. Светодиодный индикатор позволяет оценить состояние охранной системы и является визуальным предупреждением для потенциальных грабителей и угонщиков.

Настройка датчика удара

Для зоны предупреждения данного датчика автоматически устанавливается на 30% более высокая чувствительность, чем для зоны срабатывания. Маленькой отверткой аккуратно поверните винт регулировки чувствительности датчика удара до конца против часовой стрелки (не прилагайте излишнего усилия при повороте винта регулировки, чтобы не сломать его; максимальный угол поворота данного регулятора равен 270°). Закройте капот и багажник автомобиля и поставьте систему на охрану. Подождите 6 сек, чтобы стабилизировалась зона триггера вспомогательного оборудования, затем сильно ударьте по заднему бамперу автомобиля кулаком. Сила удара должна быть не меньше той, что требуется для разбивания стекла автомобиля.

Внимание!

Для проверки чувствительности датчика удара никогда не бейте по стеклу автомобиля — Вы можете его разбить.

Поверните винт регулировки по часовой стрелке (повышая чувствительность датчика удара) приблизительно на 1/4 оборота и повторите проверку срабатывания датчика. Повторяйте данную процедуру до тех пор, пока не работает система и не зазвучит сигнализация. В конце концов, один существенный удар по бамперу автомобиля будет приводить к подаче серии предупреждающих сигналов сирены.

Предупреждение

Выбор слишком высокой чувствительности датчика удара приведет к ложным срабатываниям системы от сильной вибрации, которая создается, например, проезжающими грузовыми автомобилями или тяжелой техникой. Для уменьшения чувствительности датчика удара поверните винт регулировки датчика против часовой стрелки.

Защита проводов системы

Всегда прокладывайте провода охранной системы в гофрированной трубке или защищайте их, оборачивая по спирали изоляционной лентой. Закрепляйте жгуты проводов вдоль всей длины с помощью кабельных стяжек. Надежное закрепление предотвратит попадание жгута на горячие поверхности двигателя или острые движущиеся детали автомобиля, что может привести к повреждению изоляции проводов системы.

Эксплуатация

Мастер-установщик обязательно должен пометить в руководстве пользователя все установленные опции и запрограммированные настройки, и полностью разъяснить владельцу автомобиля правила эксплуатации охранной системы.

Комплектация Sheriff ZX-940

1. Брелок двухсторонней связи с LCD-дисплеем	1 шт.
2. Дополнительный брелок дистанционного управления	1 шт.
3. Центральный модуль	1 шт.
4. Антенный модуль со светодиодным индикатором	1 шт.
5. Двухзоновый датчик удара	1 шт.
6. Датчик температуры	1 шт.
7. Сервисная кнопка «Valet»	1 шт.
8. Кнопка капота (багажника)	1 шт.
9. Сирена (опция)	1 шт.
10. Комплект проводов	1 шт.
11. Руководство пользователя и инструкция по установке	1 шт.

* Противоразбойный активный транспондер в комплектацию системы не входит и приобретается отдельно

* Удаленное цифровое реле в комплектацию системы не входит и приобретается отдельно

Основные технические характеристики

Напряжение питания	9–15 В
Ток потребления в режиме охраны	20 мА
Максимальный ток нагрузки, коммутируемый по выходам:	
сирены	2 А
световая сигнализация (в режиме импульсного управления светом)	15 А
световая сигнализация (в режиме постоянного управления светом)	5 А
световая сигнализация (в режиме импульсной коммутации)	15 А
встроенное реле ТТ/ARM (турботаймер/блокировка НЗ-типа)	до 25 А
цепь реле блокировки ARM(-)	0,5 А
управление замками дверей	15 А
дополнительные каналы:	
CH2	0,5 А
CH3	0,3 А
CH4	0,5 А
CH5	0,5 А
Рабочий диапазон температур	от -40° до +85°С
Радиус действия брелоков (при отсутствии радиопомех):	
пятикнопочный брелок двухсторонней связи	до 900 м
четырёхкнопочный	до 70 м
Дальность передачи сигнала экстренного вызова	до 2000 м
Тип кода брелоков	динамический CFM II
Число возможных комбинаций	2×10^{23}
Рабочая частота	433,92 МГц

Глоссарий (часто используемые термины и обозначения)

ARM	– состояние системы «Охрана»
DISARM	– состояние системы «Снято с охраны»
ARM(-)	– выход линии блокировки на реле с НЗ-контактами
$\overline{\text{ARM}}(-)$	– выход линии блокировки на реле с НР-контактами
AV-функция	– функция управления системой «Снять с охраны в два этапа»
первый этап	– разблокирование замков дверей и отключение датчиков командой брелока-передатчика
второй этап	– разблокирование цепей разрыва ARM(-), $\overline{\text{ARM}}(-)$, кнопкой «Valet» или вводом секретного кода)
DOOR(-)	– входная линия подключения концевого выключателя дверей отрицательной полярности
DOOR(+)	– входная линия подключения концевого выключателя дверей положительной полярности
IGN IN (ACC)	– вход линии зажигания с замка зажигания автомобиля
HOOD(-)	– входная линия подключения концевого выключателя капота
PAGER(-)	– выход линии управления пейджером
PrS	– вход сигнала датчика давления масла двигателя
RS	– выходной сигнал запуска двигателя
STARTER DISABLE	– выход линии безопасной блокировки стартера
TRUNK(-)	– входная линия подключения концевого выключателя багажника
Триггер	– функция выходной линии канала CH2 для управления внешним устройством с двумя устойчивыми состояниями
Турботаймер (ТТ)	– функция задержки выключения двигателя на заданное время

Внимание!

В силу постоянного совершенствования системы с целью обеспечения максимального удобства пользования и повышения надежности, возможны некоторые изменения не отраженные в данном руководстве, а также, производитель оставляет за собой право совершенствовать конструкцию, алгоритмы и программное обеспечение не ухудшая базовые характеристики изделия без предварительного уведомления потребителя.

Приложения

Приложение 1

Удаленное цифровое реле блокировки R350

Цифровое реле блокировки R350 — реле с нормально разомкнутыми контактами (R350C — реле с нормально замкнутыми контактами), управляемое цифровым кодом по проводной линии связи. Предназначено для выполнения скрытых блокировок нормально разомкнутого типа в системах охраны автомобилей производства РИТ.

Постоянный ток коммутации — до 10 А.

Импульсный ток коммутации — до 25 А.

- Запрограммируйте (выберите) функцию управления цифровым реле по проводу $\overline{\text{ARM}}$ охранной системы.
- Подключите красный провод к источнику +12 В постоянного тока.
- Подключите черный провод реле к «массе» автомобиля к которой подключен провод «массы» охранной системы.
- Подключите оранжево-белый провод реле R350 к проводу $\overline{\text{ARM}}$ охранной системы (оранжево-белый).
- Выполните адаптацию реле R350 в охранной системе, включив зажигание на 2–3 сек.



Важно!

Изначально R350 поставляется «чистым».

R350 работает только со своим адаптированным блоком охранной системы. При замене главного блока охранной системы необходимо применить новое (чистое) реле R350 и выполнить процедуру адаптации. «Потерянное» реле R350 может быть восстановлено (очищено) только на предприятии-изготовителе.

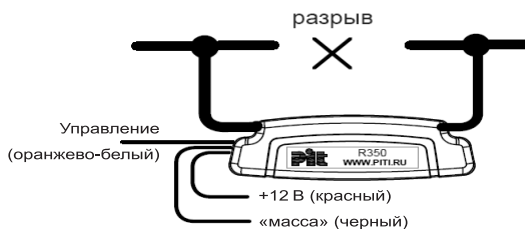

Выполняйте все операции по подключению R350 при обесточенной охранной системе.

Приложение 2

Универсальные противоразбойные активные транспондеры LDT-920 и LDT-920S (с энергосберегающей функцией «Sleep»)

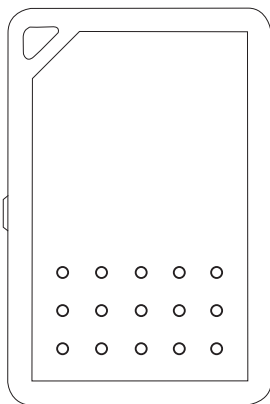

LDT-920

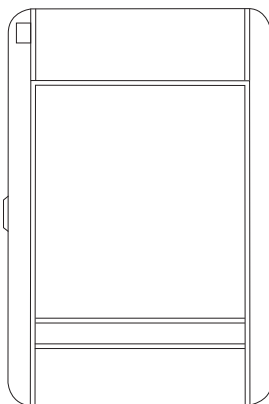

LDT-920S

Противоразбойный активный транспондер предназначен для повышения эффективности защитных свойств охранных систем, обеспечения возврата машины и безопасности автовладельца. Может использоваться с авто сигнализациями Challenger, Sheriff имеющими режим активной защиты и допускающие работу с противоразбойным транспондером (ZX-940, ZX-1060, CH-7000i, CH-9000i).

Транспондер LDT-920 — начинает работу при включении питания переключателем, расположенном на боковой поверхности корпуса, в положение «ON».

Транспондер LDT-920S — начинает работу при включении питания переключателем, расположенном на боковой поверхности корпуса, в положение «ON», а далее, если в течение последующих 30 мин транспондер остается неподвижным (не перемещать, не встряхивать, не переворачивать), он переходит в режим «SLEEP» (режим экономии питания) и остается там неограниченно долго пока последующее перемещение (переворачивание, встряхивание) не вернет его в рабочее состояние. С каждого нового перемещения транспондер восстанавливает 30 мин таймер обратного отсчета, поэтому время непрерывной работы транспондера может быть продолжительным. Полное выключение транспондера осуществляется установкой выключателя питания в положение «OFF».

Технические характеристики

Напряжение питания	3 В
Радиус действия	5 м
Время ожидания режима энергосбережения («Sleep»)	30 мин
Продолжительность непрерывной работы до замены батарейки	0,5–1 год
Габаритные размеры (мм) (В x Ш x Т)	60 x 40 x 6

Запись кода транспондера в память автосигнализации

Помните, программирование кода транспондера должно производиться совместно с программированием кодов передатчиков в последовательности — сначала код брелока передатчика, затем код транспондера.

1. Выключите питание транспондера.
2. Снимите систему с охраны.

3. Войдите в режим программирования кодов новых передатчиков системы сигнализации.
4. Включите питание транспондера на время, пока Вы не услышите длинный сигнал сирены, подтверждающий, что программирование кода закончено.
5. Выключите питание транспондера.
6. Выйдите из режима программирования (выключите зажигание).
7. Включите питание транспондера для дальнейшего его использования.

Внимание

Помните, что каждая новая операция записи кодов в системах автосигнализаций Sheriff удаляет из памяти старые коды, поэтому операция должна быть выполнена для всех брелоков и транспондеров за один раз.

Подробная работа противоразбойного активного транспондера в режиме активной защиты охранной системы описана в соответствующей инструкции пользователя охранной системы.

В силу постоянного совершенствования систем марки Sheriff с целью обеспечения максимального удобства пользования и повышения надежности, производитель оставляет за собой право на изменение, совершенствование конструкции и программного обеспечения систем и компонентов без предварительного уведомления потребителя.

Приложение 3

Датчик наклона/перемещений TMS-207XL

Описание датчика

Датчик наклона/перемещения TMS-207XL используется для повышения уровня защиты автомобиля, на котором установлена охранная система с датчиком удара. Датчик наклона/перемещения используется для обнаружения попытки подъема автомобиля с помощью домкрата для похищения колес или попытки отбуксировать автомобиль. Датчик TMS-207XL способен фиксировать начальный угол наклона автомобиля независимо по горизонтали и вертикали при каждой парковке автомобиля, что обеспечивает наиболее точное реагирование на наклон (изменение угла в вертикальной плоскости) или перемещение (изменение положения по горизонтали) автомобиля.

Установка датчика

Данный датчик должен быть закреплен под углом не более 45° относительно горизонтальной плоскости; верхняя часть корпуса установленного датчика должна обязательно находиться сверху. Мы рекомендуем установить датчик на полу салона автомобиля. При установке датчика закрепляйте его либо с помощью ленты-липучки (типа Velcro), либо с помощью винтов.

Инструкция по подключению

Для того, чтобы подключить датчик TMS-207XL, просто вставьте трехконтактный штекер жгута проводов в разъем на модуле датчика и подключите провода этого жгута, как показано на рисунке ниже:

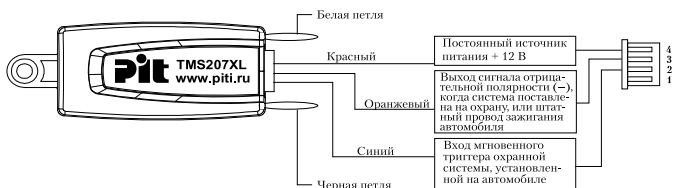

Красный провод (постоянное питание +12 В). Подключите данный провод к постоянному источнику питания +12 В.

Оранжевый провод (вход (-) включения датчика). Подключите данный провод к выходу охранной системы, установленной на автомобиле, на который подается сигнал отрицательной полярности («масса»), когда система находится на охране. Также данный провод может быть подключен к штатному проводу зажигания автомобиля. На штатном проводе большинства автомобилей присутствует «масса», когда ключ в замке зажигания повернут в положение «выключено».

Важно!

Для того, чтобы датчик TMS-207XL учитывал начальный угол наклона автомобиля при его парковке, оранжевый провод должен быть обязательно подключен к тому выходу охранной системы, установленной на автомобиле, на который подается сигнал отрицательной полярности («масса»), когда система находится на охране, или к доступному штатному проводу зажигания автомобиля, на котором присутствует «масса», когда зажигание автомобиля выключено.

Синий провод (выход (-) сигнала срабатывания). Подключите данный провод к входу мгновенного триггера охранной системы, установленной на автомобиле.

Программирование датчика

Датчик TMS-207XL имеет две проводные петли белого и черного цвета для установки чувствительности и времени задержки включения.

Порог чувствительности датчика наклона

Петля черного провода позволяет настроить порог чувствительности датчика. По умолчанию (петля не разрезана) чувствительность датчика составляет 1° (высокая чувствительность). Разрежьте петлю для уменьшения чувствительности до 3° (нормальная чувствительность).

Задержка постановки

Петля белого провода позволяет настроить время задержки включения датчика при подаче питания (установки в активное состояние). По умолчанию (петля не разрезана) время ожидания датчика до срабатывания составляет 10 сек после подачи питания. Разрежьте петлю для увеличения времени задержки включения датчика до 2 мин.

Технические характеристики

Напряжение питания	12 В постоянного тока
Температура работы	от -40 °С до +125 °С
Габариты	60х22х13 мм
Масса	10 г
Габариты упаковки	65х55х25 мм
Сигнал активации выхода	минус (замыкание на оранжевый провод)

Важно!

Для обеспечения наилучшей температурной стабильности работы датчика, особенно во время сезонной смены температуры (осень, весна, зима) используйте термостатический экран. Экран может быть изготовлен из паралона или пенопласта размера 110х60х40 мм. Поместите датчик внутрь термоэкрана. Установите конструкцию в месте где отсутствуют прямые потоки воздуха приводящие к быстрому остыванию или нагреванию датчика.

Для заметок

Для заметок

Для заметок



www.piti.ru
info@piti.ru