

Автомобильная охранная система с двухсторонней связью, пятью сервисными каналами, интерактивным LCD-пейджером, системами пассивной и активной защиты от угона и захвата автомобиля, автоматическим запуском двигателя со строенными реле.

Руководство по установке и использованию

Важно

Система имеет пять независимых (два из них — дистанционно управляемые) функционально перепрограммируемых каналов. Это пять физических проводных линий с программируемой логикой работы, обеспечивающих гибкое изменение функций системы для управления выключением турбированных двигателей (турботаймер), дистанционное отключение sireны системы в «Ночном» режиме с каналом управления дополнительным пейджером или устройством мобильной связи, сервис охраны автомобиля с запущенным двигателем без ключа зажигания, управление дополнительными устройствами по заданным временным интервалам, управление запуском двигателя.

Интерактивный пейджер обеспечивает прием сигналов подтверждения выполнения команды системой. В течение одного цикла охраны система обеспечивает вывод информации о каждом сработавшем датчике на LCD-дисплей брелока двусторонней связи.

Для обеспечения самого высокого уровня защиты вашего автомобиля данная охранная система имеет программируемую функцию ручного отключения. В некоторых случаях, например, когда брелок-передатчик дистанционного управления системой потерян или не работает (или, возможно, Ваш брелок-передатчик заблокирован мощным радиоизлучением устройства типа «глушилка»), Вам может потребоваться вручную поставить или вручную снять систему с охраны. Прочитайте разделы «Ручная постановка системы на охрану» и «Ручное отключение охранной системы», в которых подробно описаны процедуры постановки и снятия системы с охраны в такой ситуации. Кроме того, в данном руководстве приведена таблица, в одной из секций которой указаны используемые функции системы, включая выбранный метод отключения системы, и дополнительное оборудование, установленное в автомобиле. Хотя по умолчанию не запрограммирована функция «Секретный код» (для отключения системы необходимо ввести персональный код), для отключения системы может быть выбран и переключатель «Valet». Посмотрите, какой метод был запрограммирован для выключения вашей системы, и ознакомьтесь с ним в соответствующем разделе данного руководства.

Если запрограммирована функция F13 «Секретный код», то запись кодов новых брелоков, изменение секретного кода, изменение статуса запрограммированных функций с F12 по F24, аварийное снятие системы с охраны, отключение системы при срабатывании в режимах «Anti-Hi-Jack» возможны только после ввода секретного кода! Изменение параметров функций с F1 по F11 не требует ввода секретного кода и доступно всегда.

Оглавление

Стандартные функции системы	4
Программируемые функции системы	5
Управление работой системы ZX-1060 SHERIFF	6
Функции кнопок брелоков передатчиков	6
Индикатор разряда батареи питания, замена батареи	9
Команды управления системой ZX-1060 SHERIFF с брелока-передатчика	10
Программирование режимов работы брелока-передатчика двухсторонней связи	14
Сигналы подтверждения брелока двухсторонней связи системы ZX-1060 SHERIFF	16
Режимы работы светодиодного индикатора охранной системы	18
Сигналы сирены	18
Режимы работы габаритных огней автомобиля	18
Дополнительные команды постановки системы на охрану	19
Пассивная (автоматическая) постановка системы на охрану	19
Ручная постановка системы на охрану	19
Защита автомобиля в режиме охраны	20
Защита автомобиля при включенном режиме охраны	20
Защита автомобиля при включенном режиме охраны при работающем двигателе	20
Сигналы предупреждения о попытке проникновения в автомобиль	20
Режим «Anti-Hi-Jack» (защита от угона и захвата автомобиля) (для всех автомобилей ВАЗ с электронным датчиком скорости)	21
Отключение режима «Anti-Hi-Jack»	22
Пассивная блокировка двигателя (функция иммобилайзера F16)	22
AV-функция — снятие системы с охраны в два этапа	23
Активная защита от угона и захвата автомобиля в режиме мониторинга при работающем двигателе (активный противоразбойный транспондер) (функция F14)	23
Отключение системы	25
Кнопочный переключатель «Valet»	25
Режим «Valet» (временное отключение системы) — включение/выключение	25
Ручное отключение охранной системы с помощью переключателя «Valet»	25
Отключение системы с помощью персонального кода	25
Дополнительные сервисные функции управления охранной системой	26
Дополнительный (экстренный) вызов по сигналу с пейджера	26
Автоматическое запираение дверей при включении зажигания (функция F3/2)	26
Автоматическое запираение дверей при начале движения автомобиля (функция F3/3) (для всех автомобилей ВАЗ с электронным датчиком скорости)	27
Автоматическое запираение дверей при нажатии педали «Стоп» автомобиля (функция F3/4)	27
Автоматическое отпираение дверей при выключении зажигания (функция F4)	27
Дистанционное управление дополнительными устройствами (CH2)	27
Дистанционное управление дополнительными устройствами (CH3)	27
Дистанционное управление дополнительными устройствами (CH4)	28
Дистанционное управление дополнительными устройствами (CH5)	28
Дистанционное управление сиреной (включение/выключение, ночной режим работы системы)	28
Функция центрального замка (управление блокированием замков дверей из салона автомобиля, безопасное (поэтапное) открывание пассажирских дверей)	29

Программирование охранной системы	30
Программирование персонального кода отключения системы	30
Программирование кодов новых передатчиков (противоразбойных транспондеров)	30
Программирование функций системы	32
Таблица программируемых функций системы ZX-1060 SHERIFF	34
Краткое описание функций системы	36
Дистанционный запуск двигателя	37
Управление запуском двигателя в системе ZX-1060 SHERIFF	37
Обход штатных иммобилайзеров	37
Общее вкл./выкл. дистанционного запуска	37
Работа внешнего света (габаритных огней) в режиме автозапуска	38
Запрещение дистанционного (автоматического) запуска двигателя	38
Управление запуском для авто с автоматической коробкой передач (АКПП)	38
Управление запуском для авто с ручной коробкой передач (РКПП)	39
Выбор режима (времени) работы стартера при запуске двигателя — функция SF8	42
Программируемая задержка пуска стартера (запуск дизеля) — функция SF10	42
Контроль запуска двигателя по сигналу тахометра — функция SF7.1	42
Программирование холостых оборотов двигателя	42
Контроль запуска двигателя по сигналу зарядки АКБ — функция SF7.2	43
Контроль запуска двигателя по сигналу работы генератора — функция SF7.3	43
Контроль зарядки аккумулятора в режиме работы двигателя под управлением ZX-1060 SHERIFF — функция SF9	44
Выключатель автоматического запуска «AST»	44
Режим турботаймера/короткой остановки (Pit-Stop)	44
Дистанционное управление дополнительными устройствами (СН6 — обход штатных систем)	45
Программирование функций дистанционного запуска системы	45
Таблица программируемых функций дистанционного запуска системы ZX-1060 SHERIFF	46
Диагностика ошибок дистанционного запуска	47
Таблица сообщений об ошибках дистанционного запуска системы ZX-1060 SHERIFF	47
Дополнительные функции запуска двигателя	48
Дистанционный суточный таймер реального времени запуска двигателя — функция SF4	48
Таймер запуска двигателя по программируемым временным интервалам в течение 48 часов — функция SF6 (дистанционное управление вкл./выкл. таймера)	49
Дистанционное изменение (программирование) интервалов циклического запуска двигателя с брелока-передатчика	50
Запуск двигателя по сигналу встроенного датчика температуры (термостат) — функция SF5 (дистанционное управление вкл./выкл. режима)	50
Дистанционное изменение (программирование) температуры запуска двигателя с брелока-передатчика	50
Дистанционное изменение (программирование) интервалов времени работы двигателя в режиме автозапуска с брелока-передатчика	51
Запуск двигателя по сигналу внешнего источника (контроллера)	51
Установка системы	52

Стандартные функции системы

- Динамический код CFM.
- Раздельное управление режимами включения/выключения охраны.
- Возможность программирования до четырех передатчиков.
- Система активной защиты от угона и захвата автомобиля.
- Режим ручного беззвучного контроля связи (ручной режим).
- Двухсторонняя связь посредством брелока-передатчика с LCD-дисплеем.
- Одностороннее управление простым резервным брелоком-передатчиком.
- Звуковое подтверждение режима «Valet».
- Два канала подключения двухуровневых датчиков (удара, объема, движения).
- Встроенный универсальный силовой выход управления замками дверей.
- Управление центральным замком автомобиля в режиме «Valet» и при работающем двигателе.
- Две цепи внешних блокировок (НЗ, НР) (требуется установка дополнительного реле).
- Две цепи встроенных блокировок (зажигание, стартер).
- Пять программируемых каналов управления сервисными устройствами автомобиля (дополнительная блокировка, турботаймер, триггер-канал, таймер-канал, управление стеклоподъемником, выход вежливой подсветки и т. д.).
- Два дистанционно управляемых канала сервисными устройствами.
- Охрана при запущенном двигателе.
- Дистанционное управление каналом sireны в режиме охраны (отключение/включение).
- Дополнительный (программируемый) канал управления внешним пейджером/исполнительным устройством.
- Ручная постановка системы в режим полной охраны в любое время с помощью кнопки «Valet» даже при отсутствии ключа зажигания.
- Бесшумная постановка и снятие системы с охраны.
- Временное отключение датчиков удара.
- Временное отключение функции пассивной постановки на охрану.
- Отключение сигнала тревоги с пульта дистанционного управления.
- Дистанционное управление функцией «Паника» во всех режимах.
- Звуковое и световое предупреждение о срабатывании системы.
- Индикация каналов включения тревожной сигнализации.
- Звуковое и световое подтверждение выполнения команд брелока двусторонней связи.
- Ограниченное время режима тревоги.
- Охрана периметра.
- Обход зоны неисправности.
- Многофункциональный светодиодный индикатор.
- Память срабатываний.
- Память состояний «Valet», «Disarm» (снято с охраны), «Triggers» (состояние входов охраны) при отключении питания системы.
- Немедленное включение тревожной сигнализации при отключении/включении питания системы в режиме «ARM» (охрана).
- Отключение режима пассивной блокировки двигателя с брелока-передатчика, противоразбойного транспондера.
- Управление открыванием багажника с временным отключением датчиков и канала охраны багажника.
- Дистанционный запуск двигателя:
 - многофункциональный контроль автоматического запуска двигателя (ручная и автоматическая коробки передач, бензиновый и дизельный двигатели);
 - контроль запуска двигателя по тахометру, зарядке АКБ, генератору или датчику давления масла;
 - автоматическое отключение работающего двигателя при постановке системы на охрану брелоком-передатчиком (ручная коробка передач);

- автоматическое отключение работающего двигателя при пассивной постановке системы на охрану (ручная и автоматическая коробки передач);
 - безопасная блокировка стартера;
 - контроль зарядки АКБ работающего двигателя под управлением системы ZX-1060;
 - запуск по встроенным и внешним таймерам реального времени;
 - запуск от внешнего контроллера;
 - запуск по температуре (внешний датчик);
 - дистанционное (с брелока) изменение параметров запуска двигателя по циклическому таймеру и датчику температуры;
 - автоматический адаптированный (умный) турботаймер;
 - дистанционное (с брелока) изменение значений времени работы турботаймера;
 - программируемый слаботочный выход управления обходчиками штатных иммобилайзеров;
 - сервис-импульсы управления дополнительным оборудованием.
- Функция центрального замка с дополнительным программируемым каналом для безопасного (поэтапного) открывания пассажирских дверей автомобиля. Управление ЦЗ из салона автомобиля с помощью дополнительного переключателя (в комплект системы не входит).

Программируемые функции системы

- Функция активной защиты от угона и захвата автомобиля.
- Функция иммобилайзера (пассивная блокировка двигателя).
- Программируемый персональный код отключения и управления системой.
- Программируемая задержка постановки системы на охрану: 5/35/60 сек.
- Функция комфорт (закрыть все — импульс на закрытие программируемой длительности — 10/15/30 сек).
- Многоканальная программируемая функция «Anti-Hi-Jack» (дистанционное включение/выключение при включении зажигания и срабатывании концевых выключателей Door(+) или Door(-), Stop(+) или начале движения автомобиля).
- Программируемая длительность импульса управления замками дверей: 0,5/1/3,5 сек.
- Двойной импульс отпирания дверей.
- Функция перепостановки на охрану.
- Программирование режима управления центральным замком при перепостановке на охрану.
- Пассивная/активная постановка системы на охрану.
- Автоматическое запираение замков дверей при пассивной постановке на охрану.
- Автоматическое запираение дверей при включении зажигания.
- Автоматическое запираение дверей при начале движения.
- Автоматическое запираение дверей при нажатии педали «Стоп».
- Автоматическое отпирание дверей при выключении зажигания.
- Выход СН2 — релейный перепрограммируемый управляемый канал дополнительных устройств: программируемые временные интервалы, сервис-импульсы, управление электроприводом багажника, триггер-выход.
- Выход СН3 — слаботочный перепрограммируемый управляемый канал дополнительных устройств: программируемые временные интервалы, сервис-импульсы, управление электроприводом багажника.
- Выход СН4 — слаботочный перепрограммируемый канал дополнительных устройств: программируемые временные интервалы, сервис-импульсы, управление стеклоподъемником, выход пейджера.
- Выход СН5 — релейный перепрограммируемый канал дополнительных устройств: выход центрального замка при поэтапном управлении открыванием пассажирских дверей автомобиля, выход «вежливой» подсветки, односекундный импульс перед автозапуском двигателя, односекундный импульс при включении линии АСС системой автозапуска ZX-1060.
- Выход СН6 — слаботочный перепрограммируемый канал дополнительных устройств: выход управления обходом штатных устройств иммобилайзеров, сервис-импульсы.
- Функция отключения «ложных» срабатываний системы.
- Функция контроля пейджером режима включения зажигания автомобиля в любом состоянии системы.

Управление работой системы ZX-1060 SHERIFF

Функции кнопок брелоков-передатчиков

В брелоках-передатчиках, входящих в комплект данной охранной системы, используется наиболее совершенная и надежная форма радиочастотной передачи из всех выпускаемых в настоящий момент автомобильных охранных систем. Некоторые из современных опытных угонщиков автомобилей используют устройства, известные как перехватчики кодов (code grabber), которые позволяют принять и сохранить в памяти сигнал, передаваемый устройством дистанционного управления охранной системой автомобиля. После ухода водителя данный код используется угонщиком для снятия системы с охраны. В отличие от описанных выше устройств дистанционного управления брелоки-передатчики, входящие в комплект вашей охранной системы, изменяют код передаваемого сигнала каждый раз, когда нажимается кнопка, поэтому, когда угонщик воспроизведет перехваченный сигнал вашего брелока-передатчика, охранная система на него просто не отреагирует.



Рис. 1

Функции кнопок брелоков-передатчиков

- ❶ Кнопка постановки системы на охрану (ARM)
- ❷ Кнопка снятия системы с охраны (DISARM)
- ❸ Кнопка управления программируемым каналом CH2, управления режимами системы при постановке/снятии системы с охраны
- ❹ Кнопка управления программируемым каналом CH3, управления дополнительными каналами
- ❺ Кнопка изменения параметров сигналов пейджера, выключение звуковой и световой сигнализации пейджера
- ❻ Кнопка управления запуском двигателя

Комбинации индикаторов LCD-дисплея

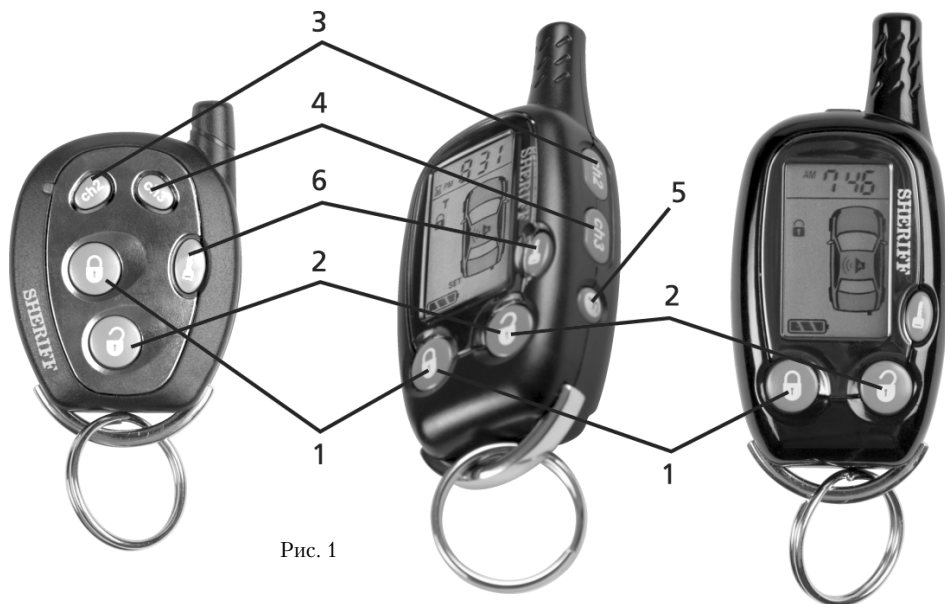
Индикатор состояния датчиков системы.



Датчик удара выключен. Выключено срабатывание по главной зоне датчика удара; постановка на охрану с обходом неисправного датчика удара.



Мигает при срабатывании датчиков при сильном ударе.



Индикатор оперативного включения/выключения запуска по таймеру реального времени.



Индикатор включения режима запуска двигателя по датчику температуры.

Индикатор времени:



- горит постоянно, когда включен циклический таймер запуска двигателя,
- мигает при выполнении обратного счета времени ожидания правильной выезда для автомобилей с РКПП,
- мигает при выполнении обратного счета времени в режиме работающего турботаймера.



Индикатор режима работающего двигателя. Мигает в активном режиме.



Индикатор работы концевиков дверей. Пиктограмма двери мигает при срабатывании системы от концевых выключателей дверей или при постановке на охрану с обходом неисправных (неготовых) дверных концевиков.



Индикатор связи (антенна).



Исчезает в случае отсутствия связи с центральным блоком или при запросе на выполнение несуществующей команды.



Передача сигнала управления.



Индикатор работы противоразбойной функции. Мигает, если активирована функция защиты от насильственного захвата автомобиля «Anti-Hi-Jack».



Рис. 2



Индикатор включения режима экономии питания брелока-пейджера. Включение/выключение режима производится в режиме «Снято с охраны» одновременным нажатием кнопок 1+F(5) до появления или исчезновения индикатора «SAVE». В режиме «Снято с охраны» брелок-пейджер отключает свой приемник через 30 сек, о чем свидетельствует исчезновение индикатора связи (антенна).

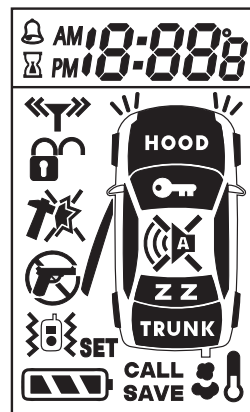

Индикатор включения режима вибровозвонка



Индикатор включения зажигания. Показывает состояние линии зажигания автомобиля в режимах «Снято с охраны» (F15), «Охрана» и при выполнении системой процедуры автоматического запуска.



Индикатор подачи звукового сигнала сирены.

Индикация отключения сирены в режиме «Охрана».



Индикация присутствует при активированном режиме «Охрана».



Индикатор приема сигнала вызова из салона автомобиля. Мигает при приеме сигнала вызова от пейджера.



Индикатор будильника. Горит постоянно при включении функции будильника кнопками 3+F(5).

Индикатор включения режима «Valet» (режим сервисного обслуживания).



Присутствует на дисплее всегда, пока система находится в режиме «Valet».



Индикатор выполнения команд системой (мигает фарами).



Индикатор заряда батареи. Полный заряд батареи или мигает.



Низкий заряд батареи менее 30%.

Индикаторы состояния «Охрана».



«Охрана» — двери заблокированы при включенном зажигании или в режиме «Valet» (сервисный режим).



«Снято с охраны» — двери разблокированы при включенном зажигании или в режиме «Valet» (сервисный режим).

Комбинация индикаторов в режиме «Охрана» при работающем двигателе автомобиля.

Зажигание включено:

– индикатор мигает,



– индикатор горит постоянно,



– индикатор мигает.



Индикатор срабатывания концевика капота. Мигает при срабатывании концевика капота в режиме «Охрана» или при постановке на охрану с открытым капотом.



Индикатор срабатывания концевика багажника. Мигает при срабатывании концевика багажника в режиме «Охрана» или при постановке на охрану с открытым капотом.



Цифровой индикатор часового типа.

Индикация и установка:

– времени будильника,



– реального времени (часы),



– значений времени запуска «S» и останова «R» по таймеру реального времени,



– времени работы таймеров обратного отсчета работы двигателя,



– интервалов времени запуска двигателя по циклическому таймеру,



– времени работы турботаймера,



– значений температуры запуска двигателя.



⚠ Внимание

В целях увеличения срока службы батарей брелока двухсторонней связи, контроль наличия связи между ним и центральным блоком системы осуществляется вручную. Для проверки наличия связи с брелоком-пейджером и системой подайте команду, нажав любую кнопку, кроме F. Если связь присутствует — система «вернет» подтверждение выполнения команды с соответствующим звуковым сигналом или дважды беззвучно мигнет пиктограммами света при однократном коротком нажатии кнопок CH2, CH3 с обновлением состояния ЖКИ-дисплея. В противном случае, через 3 сек погаснет иконка, указывающая на отсутствие связи, а зуммер даст один короткий и один длинный сигналы.

Индикатор разряда/замена батареи

Индикатор разряда батарейки представлен на LCD-дисплее в виде иконки с трехэлементным указателем состояния. По мере разряда батарейки количество видимых элементов уменьшается, кроме того, Вы можете заметить уменьшение дальности действия передатчика.

Для замены батареек в шестикнопочном брелоке передатчике



















- снимите крышку батарейного отсека,
- извлеките разряженную батарейку,
- установите новую батарейку (типа «AAA»), убедившись в соблюдении правильной полярности,
- осторожно установите крышку на прежнее место,



Для замены батареек в пятикнопочном брелоке передатчике













- отверните винты с обратной стороны корпуса передатчика и разделите половинки корпуса передатчика,
- извлеките разряженную батарейку,
- установите новую батарейку (типа CR-2032), убедившись в соблюдении правильной полярности,
- осторожно установите крышку, не повредив светодиод или переключатели на монтажной плате, заверните винты с обратной стороны корпуса передатчика.















Команды управления системой ZX-1060 с брелоков-передатчиков

Таблица 1

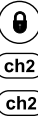
ФУНКЦИЯ			ОПИСАНИЕ ДЕЙСТВИЙ
Постановка на охрану 			Нажать и отпустить кнопку 1 (см. рис. 1). 1. Габаритные огни автомобиля мигнут 1 раз. 2. Сирена подаст один короткий звуковой сигнал подтверждения. 3. Светодиодный индикатор на антенном модуле начнет медленно мигать.
Снятие с охраны 			Нажать и отпустить кнопку 2 (см. рис. 1). 1. Светодиодный индикатор погаснет. 2. Габаритные огни автомобиля мигнут 2 раза. 3. Сирена подаст два коротких звуковых сигнала подтверждения. Примечание. Если включена функция F5 – автоматическая перепостановка на охрану, то при снятии системы с охраны светодиодный индикатор начнет быстро мигать, указывая на то, что если в течение 20 сек не будет открыта ни одна из дверей, система включит режим охраны. Если в течение 20 сек будет открыта хотя бы одна дверь, светодиодный индикатор погаснет и режим постановки системы на охрану будет отменен. Если включена функция F23 – функция пассивной постановки системы на охрану, а F5 выключена, то светодиодный индикатор погаснет. Система переходит в режим ожидания открытия/закрытия любой из дверей. Если вы откроете, а затем закроете любую из дверей автомобиля, включится 30-секундный таймер автоматической постановки системы на охрану. Светодиодный индикатор начнет быстро мигать. Примечание. Попытка снять систему с охраны после того, как система сработала (включилась сирена сигнализации), приведет только к отключению звуковой сигнализации. Система не будет снята с охраны. Для того чтобы снять систему с охраны, необходимо еще раз нажать кнопку снятия с охраны на брелоке-передатчике, когда система не подает звуковую сигнализацию.
Закрыть/открыть двери в режиме «Valet» или при ВКЛ. зажигания 	 или 	 или 	Нажать и отпустить кнопки 1 или 2 (см. рис. 1). Если имеется дополнительная цепь запирания/отпирания замков дверей, то двери автомобиля будут заблокированы/разблокированы.
Постановка на охрану при работающем двигателе 			Нажать и удерживать кнопку 1 в течение 3 сек до получения подтверждающего сигнала (см. рис. 1). 1. Если имеется дополнительная цепь запирания/отпирания замков дверей, то двери автомобиля будут заперты. 2. Габаритные огни автомобиля ведут себя согласно функции F8.
Снятие с охраны при работающем двигателе 			Кратковременно нажать и отпустить кнопку 2 (см. рис. 1). Светодиодный индикатор погаснет. Если сигнализация сработывала в Ваше отсутствие, светодиодный индикатор будет мигать по коду, указывая на ту охраняемую системой зону, которая сработывала в Ваше отсутствие. Габаритные огни автомобиля мигнут два раза. Сирена подаст два коротких звуковых сигнала. Если имеется дополнительная цепь запирания/отпирания замков дверей, то замки дверей автомобиля будут открыты.

ФУНКЦИЯ			ОПИСАНИЕ ДЕЙСТВИЙ
<p>Паника (включение/ выключение)</p> 	<p>ch2 + ch3</p>	<p>ch2 + ch3</p>	<p>Нажать одновременно и удерживать кнопки 3 и 4 более 2 сек. Это приведет к немедленному включению sireны системы и миганию габаритных огней. Для отключения sireны еще раз кратковременно одновременно нажмите кнопки 1 и 2 (см. рис. 1) на вашем брелоке-передатчике. Если Вы не отключите режим «Паника», система выключится автоматически через 30 сек. Примечание. В режиме «Паника» будут работать все обычные функции брелока-передатчика.</p>
<p>Долговременное выключение/ включение sireны на один цикл</p> 	<p>Дважды ch2 + ch3</p>	<p>Дважды ch2 + ch3</p>	<p>Два кратковременных одновременных нажатия на кнопки 3 и 4 в течение 2 сек в режиме охраны (см. рис. 1). 1. Подтверждение отключения sireны: одна длинная и одна короткая вспышки габаритных огней. 2. Подтверждение включения sireны: три короткие вспышки габаритных огней. Снятие системы с охраны автоматически возобновит работу sireны в обычном режиме.</p>
<p>Управление каналом 2 (ch2)</p>  <p>Две вспышки и мелодия после отпуская кнопки</p>	<p>ch2</p>	<p>ch2</p>	<p>Нажать и удерживать кнопку 3 более 1,5 сек (см. рис. 1). Релейный НР-выход 25 А. Примечание. Если выход канала CH2 был активирован в то время, когда система находилась в режиме охраны, то система одновременно отключит датчик удара и триггер багажника. После того как багажник будет закрыт, система опять автоматически возьмет эту цепь под охрану и включит датчик удара.</p>
<p>Управление каналом 3(ch3)</p>  <p>Две вспышки и мелодия после отпуская кнопки</p>	<p>ch3</p>	<p>ch3</p>	<p>Нажать и удерживать кнопку 4 более 1,5 сек (см. рис. 1). Выход канала CH3 – слаботочный выход, предназначен для управления обмоткой дополнительного реле или эквивалентной слаботочной нагрузкой. Примечание. Если выход канала CH3 был активирован в то время, когда система находилась в режиме охраны, то система одновременно отключит датчик удара и триггер капота/багажника. После того как багажник будет закрыт, система опять автоматически возьмет эту цепь под охрану и включит датчик удара.</p>
<p>Вкл./выкл. запуска двигателя по циклическому таймеру временных интервалов 1, 2, 3, 4 часа/процедуры изменения интервалов запуска двигателя</p> 	<p> + ch2</p>	<p> + ch2</p>	<p>Одновременно нажать и удерживать кнопки 1 и 3 более 2 сек. Система подтвердит активацию таймера включением иконки на дисплее брелока-передатчика, а также, в течение 3 сек, покажет ранее установленный интервал запусков. В течение последующих 10 сек можно возможно войти в процедуру циклического изменения интервала при каждом кратковременном одновременном нажатии кнопок 1+4 (Arm+ch3). Каждое нажатие будет последовательно устанавливать новое значение циклического времени с его индикацией на экране брелока-передатчика двухсторонней связи при приеме соответствующего сигнала от основного блока. Система автоматически выйдет из процедуры если в течение 10 сек не выполнять действий по изменению интервала</p>







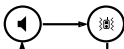

ФУНКЦИЯ	 	ОПИСАНИЕ ДЕЙСТВИЙ
		<p>Например. Активировали циклический таймер. Система показала интервал 2:00. Одновременно нажали кнопки 1+4 (Arm+ch3) – система изменила интервал и показала на экране 3:00. Следующее нажатие кнопок 1+4 (Arm+ch3) сменит интервал на 4:00, затем 1:00 и так далее по кругу. Система автоматически выйдет из процедуры если в течение 10 сек не выполнять действий по изменению интервала.</p>
<p>Вкл./выкл. запуска двигателя по датчику температуры/процедуры изменения температуры запуска двигателя</p> 	<p>Дважды</p>  <p>+</p> 	<p>Дважды</p>  <p>+</p>  <p>Два одновременных коротких нажатий на кнопки 1+3 в течение 2 сек, при установленной температуре в функции SF6. Система подтвердит активацию таймера включением иконки «Термометр» на дисплее брелока-передатчика, а также, в течение 3 сек, покажет ранее установленную температуру запуска двигателя В течение последующих 10 сек можно возможно войти в процедуру циклического изменения значений температуры запуска при каждом кратковременном одновременном нажатии кнопок 1+4 (Arm+ch3). Каждое нажатие будет последовательно устанавливать новое значение температуры с его индикацией на экране брелока-передатчика двусторонней связи при приеме соответствующего сигнала от основного блока. Система автоматически выйдет из процедуры если в течение 10 сек не выполнять действий по изменению параметра. Например. Активировали запуск по температуре. Система показала температуру -10°C. Одновременно нажали кнопки 1+4 (Arm+ch3) – система изменила показание температуры на экране -15°C. Следующее нажатие кнопок 1+4 (Arm+ch3) сменит значение температуры на -20°C, затем +5°C и так далее по кругу. Система автоматически выйдет из процедуры если в течение 10 сек не выполнять действий по изменению параметра.</p>
<p>Экстренное отключение режима «Турботаймера» в режиме: ручной коробки передач или автоматической</p>	<p>Дважды</p> 	<p>Дважды</p>  <p>Два коротких нажатия на кнопку 3 (6) в течение 2 сек (см. рис. 1), если включена функция SF2. Сброс активного состояния турботаймера при помощи передатчика. 1. Выньте ключ из замка зажигания автомобиля. 2. В течение 2 сек дважды нажмите на кнопку 3 (6). 3. Система должна сбросить канал турботаймера без подачи звукового сигнала. Турботаймер можно выключить только командой с брелока-передатчика.</p>
<p>Запуск / остановка двигателя/ включение процедуры изменения времени работы двигателя</p>  	<p>Дважды</p> 	<p>Дважды</p>  <p>Два коротких нажатия на кнопку 6 в течение 2 сек (см. рис. 1). Система запустит двигатель, если выполнены условия запуска (см. описание «Дистанционный запуск двигателя»).</p> <p>В течение последующих 10 сек после успешного запуска двигателя можно войти в процедуру циклического изменения интервала времени автоматической работы двигателя при каждом кратковременном одновременном нажатии кнопок 1+4 (Arm+ch3). Каждое нажатие будет последовательно устанавливать новое значение времени автоматической работы двигателя с его индикацией на экране брелока-передатчика двусторонней связи при приеме соответствующего сигнала от основного блока. Система автоматически выйдет из процедуры, если в течение 10 сек не выполнять действий по изменению параметра. Например. Дистанционно запустили двигатель. Система показала интервал времени 0:10. Одновременно нажали кнопки 1+4 (Arm+ch3) – система изменила интервал и показала на экране 0:15. Следующее нажатие кнопок 1+4 (Arm+ch3) сменит интервал на 0:20, затем 0:25 и так далее по кругу 0:25, 0:30, -:-, 0:10... Система автоматически выйдет из процедуры, если в течение 10 сек не выполнять действий по изменению параметра.</p>

ФУНКЦИЯ			ОПИСАНИЕ ДЕЙСТВИЙ
Беззвучная постановка на охрану			Кратковременно нажать кнопку 3, затем в течение 4 сек – кнопку 1 (см. рис. 1). Система включит режим охраны без подачи звукового сигнала.
Беззвучное снятие с охраны			Кратковременно нажать кнопку 3, затем в течение 4 сек – кнопку 2(см. рис. 1). Система выключит режим охраны без подачи звукового сигнала.
Постановка на охрану с выключенными зонами предупредительно-срабатывания обоих датчиков			Кратковременно нажать кнопку 1 и в течение 4 сек нажать кнопку 3 (см. рис. 1). Система выключает звуковой сигнал при срабатывании зоны предупреждения датчика удара в режиме охраны
Постановка на охрану с полностью выключенными датчиками 			Кратковременно нажать кнопку 1 и в течение 4 сек нажать кнопку 3, после сигнала подтверждения нажать кнопку 3 еще раз (см. рис. 1). Система полностью выключает звуковой сигнал при срабатывании обеих зон датчика удара в режиме охраны.
Беззвучная постановка на охрану с выключенными зонами предупредительно срабатывания обоих датчиков			Кратковременно нажать кнопку 3, затем, в течение 4 сек, кнопку 1, затем – кнопку 3 (см. рис. 1). Система встанет в режим охраны без подачи звукового сигнала. Система выключает звуковой сигнал при срабатывании зоны предупреждения датчика удара в режиме охраны.
Беззвучная постановка на охрану с полностью выключенными датчиками 			Кратковременно нажать кнопку 3, затем – кнопку 1 и в течение 4 сек кнопку 3, после сигнала подтверждения нажать кнопку 3 еще раз (см. рис. 1). Система встанет в режим охраны без подачи звукового сигнала. Система полностью выключает звуковой сигнал при срабатывании обеих зон датчика удара в режиме охраны.

ФУНКЦИЯ			ОПИСАНИЕ ДЕЙСТВИЙ
<p>Запуск функции «Anti-Hi-Jack»</p> 	 + 	 + 	<p>Вместе нажать и удерживать кнопки 1 и 2 более 3 сек при включенном зажигании и включенной функции F18/2.</p> <ol style="list-style-type: none"> 1. Зажигание включено или заведен двигатель. 2. Одновременно нажать и удерживать кнопки 1 и 2 (см. рис. 1) до появления подтверждающего сигнала в виде трех вспышек габаритных огней. 3. Отпустить кнопки брелока. 4. Включается 20-секундная задержка. 5. В течение следующих 20 сек система начинает подавать короткие звуковые сигналы и периодически включать блокирующие цепи. <p>Затем включается режим тревоги (звуковая и световая сигнализация), включаются все блокирующие цепи, приводящие к полной остановке двигателя.</p>
<p>Тихая проверка связи/текущего состояния системы</p>	 или 	 или 	<p>Кратковременно нажать кнопку 3 или 4 (см. рис. 1) в течение 1 сек.</p> <p>Посылка тихого запроса о наличии связи с системным блоком. В случае успеха, система возвращает ответ с текущим состоянием системы, обновляя состояние LCD-экрана брелока двусторонней связи и подтверждая это двукратным миганием иконки габаритов LCD-экрана.</p>

Программирование режимов работы брелока двусторонней связи для установки и изменения параметров времени

Таблица 2

 <p>Динамик с подтверждением LDT; Динамик без подтверждения LDT; Динамик + виброзвонок</p>			<p>Одновременно нажимать кнопки 2 и 5 для последовательной смены режимов работы брелока.</p> <p>«Динамик с подтверждением LDT» – один писк. «Динамик без подтверждения LDT» – два писка. «Динамик+виброзвонок» – один писк+вибро.</p>
<p>Установка часов, будильника и таймеров реального времени для функций автоматического запуска или запуска и остановки двигателя – см. функцию SF 4.2/4.3 таблицы функций автоматического запуска двигателя</p>			<p>Нажать и удерживать кнопку 5 более 3 сек.</p> <p>Таймер индикации «часов» начнет мигать, указывая на режим изменения часов. Нажатие кнопки CH2 изменит показание в (+). Нажатие кнопки CH3 изменит показание в (-) (каждое нажатие приводит только к одной единице изменения параметра). Для перехода к установке минут кратковременно нажать и отпустить кнопку 5 (F): нажатие кнопки CH2 изменит показание в (+), нажатие кнопки CH3 изменит показание в (-) Каждое нажатие на кнопку 5 (F) циклически переводит зону установки часов или минут различных таймеров. Таймеры установки «W-триггера» высвечиваются на LCD-мониторе с параметрами «S» и «Г» в позиции 29. «S» – таймер реального времени установки активного состояния канала. «Г» – таймер сброса активного состояния канала. Нажатие кнопки CH2 изменит показание в (+). Нажатие кнопки CH3 изменит показание в (-). Для функций SF 4.2 временем запуска двигателя является значение таймера с расширением «S» – старт.</p>
<p>Включение/выключение будильника часов брелока-передатчика</p>			<p>Одновременно нажать и отпустить.</p>
<p>Дистанционное управление включением/выключением суточного таймера реального времени LCD трансивера</p>			<p>Одновременно нажать и отпустить кнопки 5 и 3 для разрешения или запрета выдачи таймером радиосигналов пуска или останова процедуры автоматического запуска двигателя</p> <p>Управление разрешено – «SET»-индикатор на LCD. Управление запрещено – нет индикатора «SET» на LCD.</p> <div style="border: 1px solid black; padding: 2px; display: inline-block; margin-top: 5px;">SET</div>
<p>Функция увеличения параметра времени в режиме установки таймеров</p>			<p>Для увеличения параметра нажать и отпустить кнопку 3 (каждое нажатие приводит только к одной единице изменения параметра).</p>
<p>Функция уменьшения параметра времени в режиме установки таймеров</p>			<p>Для уменьшения параметра нажать и отпустить кнопку 4 (каждое нажатие приводит только к одной единице изменения параметра).</p>



















Сигналы подтверждения брелока двусторонней связи системы ZX-1060

Таблица 3

	Звук 1	Звук 2	Звук+виброзвонк	LCD-пиктограммы
Постановка на охрану (от брелока двусторонней связи, обычного брелока или при пассивной постановке на охрану). Беззвучная постановка, без датчиков, постановка с запущенным двигателем	1 бип	1 бип	1 бип	
Блокировка дверей в режиме «Valet»	1 бип	1 бип	1 бип	
Постановка на охрану с заблокированными концевыми выключателями дверей	3 бипа	3 бипа	3 бипа	
Постановка на охрану с заблокированными концевыми выключателями капота/багажника	3 бипа	3 бипа	3 бипа	
Постановка на охрану с заблокированными основными зонами обоих датчиков	3 бипа	3 бипа	3 бипа	
Снятие с охраны (от брелока двусторонней связи, обычного брелока, беззвучное снятие, снятие с охраны при запущенном двигателе)	2 бипа	2 бипа	2 бипа	
Разблокирование дверей в режиме «Valet»	2 бипа	2 бипа	2 бипа	
Предупреждение о срабатывании системы от дверных концевых выключателей при снятии с охраны	4 бипа	4 бипа	4 бипа	
Предупреждение о срабатывании системы от кнопок капота/багажника при снятии с охраны	4 бипа	4 бипа	4 бипа	
Предупреждение о срабатывании системы от включения зажигания при снятии с охраны	4 бипа	4 бипа	4 бипа	
Предупреждение о срабатывании системы от 1-го датчика удара при снятии с охраны	4 бипа	4 бипа	4 бипа	
Предупреждение о срабатывании системы от 2-го датчика удара при снятии с охраны	4 бипа	4 бипа	4 бипа	
Сигнал подтверждения выключения звуковой и световой сигнализации при срабатывании системы	Набор бипов 1	Набор бипов 1	Набор бипов 1 	
Срабатывание системы от концевых выключателей дверей	Мелодия 1 x10 сек	Мелодия 1 x10 сек	Мелодия 1 x10 сек  x6 сек	

* Звуковые сигналы могут быть отключены.

** Виброзвонк может быть отключен.

	Звук 1	Звук 2	Звук и виброзвонок	LCD-пиктограммы
Срабатывание системы от концевых выключателей капота/багажника	Мелодия 2 x10 сек	Мелодия 2 x10 сек	Мелодия 2 x10 сек  x6 сек	
Срабатывание системы при включении зажигания	Мелодия 3 x10 сек	Мелодия 3 x10 сек	Мелодия 3 x10 сек  x6 сек	
Срабатывание системы по каналу предупреждения внешних датчиков	5 бипов	5 бипов	5 бипов  	
Срабатывание системы по основному каналу первого внешнего датчика	Мелодия 4 x10 сек	Мелодия 4 x10 сек	Мелодия 4 x10 сек  x6 сек	
Срабатывание системы по основному каналу второго (главного) внешнего датчика	Мелодия 5 x10 сек	Мелодия 5 x10 сек	Мелодия 5 x10 сек  x6 сек	
Батарея разряжена	2 бипа	2 бипа	—	
Нет сигнала связи с главным блоком в течение 3 сек	1 короткий и 1 длинный бип	1 короткий и 1 длинный бип	—	 Пропадает
Предупреждение о включении зажигания в состоянии «Снято с охраны» (если включена функция F15)	Набор бипов 2	Набор бипов 2	Набор бипов 2	
Дополнительный вызов с пейджера (нажать и удерживать кнопку «Call» более 2 сек)	Частые бипы x10 сек	Частые бипы x10 сек	Частые бипы x10 сек  x10 сек	CALL
Дистанционное отключение sireны в режиме «Охрана» (ночной режим)	—	—	—	
Дистанционное включение/выключение циклического таймера 1, 2, 3 или 4 часа Интервалов автоматического запуска двигателя	1 бип	1 бип	1 бип	
Дистанционное включение/выключение автоматического запуска двигателя по датчику температуры	1 бип	1 бип	1 бип	
Подтверждение регистрации транспондера	Набор бипов 4		2 вибро-сигнала	
Сигналы проверки связи/обновление индикации состояний брелока: Подачей действующей команды Беззвучная проверка связи/обновление состояния (однократное, короткое нажатие на кнопки CH2 или CH3)	Индикация, соответствующая команде	Индикация, соответствующая команде	Индикация, соответствующая команде	Индикация, соответствующая команде
				 2 раза

* Звуковые сигналы могут быть отключены.

** Виброзвонок может быть отключен.

Режимы работы светодиодного индикатора охранной системы

Частое мигание	Пассивная постановка системы на охрану
Медленное мигание	Система поставлена на охрану
Выключен	Система снята с охраны
Горит постоянно	Режим «Valet»
Одна вспышка... пауза	Сработала основная зона первого датчика удара
Две вспышки... пауза	Сработала основная зона второго датчика удара
Три вспышки... пауза	Сработал триггер капота/багажника
Четыре вспышки... пауза	Сработал триггер концевых выключателей дверей, Door(-), Door(+)
Пять вспышек... пауза	Предупреждение о срабатывании системы по включению зажигания
Одна длинная вспышка и три коротких	Подтверждение регистрации транспондера

Короткие сигналы подтверждения, подаваемые сиреной системы

1 звуковой сигнал *	Система поставлена на охрану
2 звуковых сигнала *	Система снята с охраны
3 звуковых сигнала	Система находится на охране, но открыты дверь, капот или багажник автомобиля
4 звуковых сигнала	Предупреждение о срабатывании системы при снятии с охраны

* Данные звуковые сигналы могут быть отключены.

Режимы работы габаритных огней автомобиля

1 вспышка	Система поставлена на охрану
2 вспышки	Система снята с охраны
3 вспышки	Система находится на охране, но открыты дверь, капот или багажник автомобиля
4 вспышки	Предупреждение о срабатывании системы при снятии с охраны

📌 Примечание

Если сигнализация срабатывала в ваше отсутствие, то при снятии системы с охраны прозвучат четыре коротких звуковых сигнала и четыре раза мигнут габаритные огни или указатели поворотов, а светодиодный индикатор будет мигать по коду, который соответствует той зоне, которая срабатывала в ваше отсутствие.

Перед запуском двигателя автомобиля посмотрите, как мигает светодиодный индикатор расположенный на антенном модуле. Количество вспышек светодиодного индикатора указывает на ту охраняемую системой зону, которая вызывала срабатывание системы в ваше отсутствие. Более подробная информация приводится в разделе «Сигналы предупреждения о попытке проникновения в автомобиль» данного руководства.

Попытка снять систему с охраны после того, как система сработала (включилась сирена сигнализации), приведет только к отключению звуковой сигнализации. Система не будет снята с охраны. Для того, чтобы снять систему с охраны, необходимо нажать кнопку снятия с охраны на брелоке-передатчике, когда система не подает звуковую сигнализацию.

Дополнительные команды постановки системы на охрану

Пассивная (автоматическая) постановка системы на охрану

- Выключите двигатель, выйдите из автомобиля, закройте все двери, капот и багажник.
- Светодиодный индикатор начнет часто мигать, указывая на то, что включился 30-секундный таймер пассивной постановки системы на охрану.
- По истечении 30 сек система включит режим охраны.
- Габаритные огни автомобиля мигнут один раз.
- Сирена подаст один короткий звуковой сигнал.

Если имеется дополнительная цепь запирания/отпираания замков дверей и включена программируемая функция F24 (блокировка замков дверей при автоматической постановке на охрану), то двери автомобиля будут заперты.

🔗 Примечание

Если во время работы таймера пассивной постановки на охрану будут открыты дверь, капот или багажник автомобиля, работа таймера пассивной постановки системы на охрану будет приостановлена. Когда все двери, капот, багажник будут закрыты, система начнет цикл пассивной постановки на охрану сначала. По окончании 30-секундного интервала времени включится режим охраны.

Ручная постановка системы на охрану

Если Вы по какой-либо причине не можете воспользоваться брелоком-передатчиком для постановки системы на охрану, Вы можете сделать это с помощью кнопки «Valet» в любое время, даже при отсутствии ключа зажигания.

- Кратковременно нажмите, отпустите, а затем нажмите и удерживайте (более 3 сек) кнопку «Valet» до подтверждения звуковым сигналом включения режима постановки на охрану.
- Светодиодный индикатор начнет быстро мигать, указывая на режим ожидания закрытия последней двери:
 - а) если дверь была закрыта, система будет ждать открытия, а затем закрытия последней двери,
 - б) если дверь была открыта, система будет ждать закрытия последней двери.
- После того, как закрыта последняя дверь и по истечении 3 сек включится режим полной охраны.

Если имеется дополнительная цепь запирания/отпираания замков дверей и включена программируемая функция F24 (блокировка замков дверей при автоматической постановке на охрану), то двери автомобиля будут заперты.

🔗 Примечание

Ручная постановка в режим охраны выполняется только на 1 цикл до снятия системы с охраны. После выключения зажигания, ручная постановка в режим охраны может быть выполнена только после 5-секундной задержки.

Защита автомобиля в режиме охраны

Защита автомобиля при включенном режиме охраны

- Открывание капота, багажника или двери автомобиля приведет к немедленному срабатыванию системы и включению сигнализации. В течение 30 сек будут работать сирена и мигать габаритные огни автомобиля. После этого звучание сирены и мигание габаритных огней прекратятся, и система будет продолжать контролировать все цепи защиты автомобиля. Если грабитель или угонщик оставил дверь открытой, сирена будет работать в течение шести 30-секундных циклов и затем отключится; данная зона защиты будет изолирована и система продолжит контролировать остальные цепи защиты автомобиля.
- Каждый раз, когда система ставится на охрану, светодиодный индикатор, расположенный в модуле антенны, начинает медленно мигать. Мигание светодиодного индикатора служит визуальным предупреждением для потенциальных грабителей или угонщиков. В качестве индикатора используются светоизлучающие диоды, потребляющий небольшой ток, поэтому, даже если система оставлена в режиме охраны на длительное время, работа светодиодного индикатора не приведет к разряду аккумуляторной батареи автомобиля.
- При каждом срабатывании системы габаритные огни автомобиля мигают в течение всего 30-секундного цикла сигнализации, привлекая внимание к автомобилю.
- Дополнительная функция: каждый раз, когда система ставится на охрану, блокируется цепь стартера автомобиля. При этом двигатель автомобиля не может быть запущен даже с помощью ключа зажигания.
- Когда система находится на охране, любой сильный удар по кузову или стеклу автомобиля приведет к срабатыванию датчика удара и включению сигнализации.
- Более слабые удары приведут к срабатыванию зоны предупреждения датчика удара, после чего сирена подаст несколько коротких серий предупреждающих тональных сигналов.

Защита автомобиля при включенном режиме охраны и работающем двигателе

- Открывание капота, багажника или двери автомобиля приведет к немедленному срабатыванию системы и включению сигнализации. Включатся все блокирующие цепи. В течение 30 сек будут работать сирена и мигать габаритные огни автомобиля. После этого звучание сирены и мигание габаритных огней прекратятся, и система будет продолжать контролировать все цепи охраны автомобиля. Если грабитель или угонщик оставил дверь открытой, сирена будет работать в течение шести 30-секундных циклов и затем отключится; данная зона защиты будет изолирована, а система продолжит контролировать остальные цепи защиты автомобиля.
- Светодиодный индикатор начнет медленно мигать. При каждом срабатывании системы габаритные огни автомобиля мигают в течение всего 30-секундного цикла сигнализации, привлекая внимание к автомобилю.

Сигналы предупреждения о попытке проникновения в автомобиль

Если в Ваше отсутствие предпринималась попытка проникновения в автомобиль, охранная система проинформирует вас об этом.

При снятии системы с охраны прозвучат четыре коротких звуковых сигнала и четыре раза мигнут габаритные огни или указатели поворотов.

Сядьте в автомобиль и перед тем, как повернуть ключ в замке зажигания, посмотрите, как мигает светодиодный индикатор на приборной панели автомобиля.

- Если светодиодный индикатор мигает один раз через паузу, то система срабатывала от первого датчика удара или от триггера дополнительного устройства, подключенного к системе.
- Если светодиодный индикатор мигает два раза через паузу, то система срабатывала от второго датчика удара или от триггера дополнительного устройства, подключенного к системе.
- Если светодиодный индикатор мигает три раза через паузу, то система срабатывала от концевого выключателя багажника или капота (при попытке открыть капот или багажник) INST1(-).
- Если светодиодный индикатор мигает четыре раза через паузу, то система срабатывала от концевого выключателя дверей (при попытке открыть двери автомобиля) Door(-), Door(+).
- Если светодиодный индикатор мигает пять раз через паузу, то система срабатывала от включения зажигания.

Сигналы предупреждения о попытке проникновения в автомобиль хранятся в памяти системы и стираются при включении зажигания.

Режим «Anti-Hi-Jack» (защита от угона и захвата автомобиля)

Данная система позволяет использовать два независимых или одновременных варианта включения функции «Anti-Hi-Jack».

Дистанционное включение функции «Anti-Hi-Jack» с помощью второго канала передатчика (Tx) (программируемая функция F17).

1. Включите зажигание или заведите двигатель.
2. Одновременно нажмите и удерживайте кнопки 1 и 2 (см. рис. 1) до появления подтверждающего сигнала в виде трех вспышек габаритных огней.
3. Отпустить кнопки брелока.
4. Включается 20-секундная задержка.
5. В течение следующих 20 сек система начинает подавать короткие звуковые сигналы и периодически включать блокирующие цепи.
6. Итого: после 40-секундной задержки включается режим тревоги (звуковая и световая сигнализация).
7. Постоянно включаются все блокирующие цепи, приводящие к полной остановке двигателя.

Функции «Anti-Hi-Jack» (при включении зажигания (IGN) и срабатывании концевых выключателей дверей, стоп-сигналов или датчика скорости автомобиля (программируемые функции F18, F19).

Работа функций:

1. Функция выключена, активируется при каждом включении зажигания,
2. Активируется при каждом включении зажигания и срабатывании концевого выключателя педали тормоза Stop(+),
3. Активируется при каждом включении зажигания и срабатывании концевого выключателя двери Door(+), Door(-).
4. Активируется при каждом включении зажигания и движении автомобиля.

🔗 Примечание

После того как включена тревожная сигнализация в режиме «Anti-Hi-Jack», звуковая и световая сигнализации будут работать до полного разряда аккумулятора автомобиля. Отключение системы в режиме «Anti-Hi-Jack» возможно только при помощи кнопки «Valet» в режиме простого нажатия кнопки «Valet» или посредством ввода секретного кода.

Отключение режима «Anti-Hi-Jack»

Отключение функции «Anti-Hi-Jack» в течение 40 сек после ее включения (т. е. в течение предупредительного цикла, до включения sireны, габаритных огней, внутрисалонного освещения и цепей блокировки двигателя) производится однократным нажатием на кнопочный выключатель «Valet».

- Если функция F13 в режиме «Valet» и сработала тревожная сигнализация, выключите «Anti-Hi-Jack» следующим образом: выключите, затем вновь включите зажигание и в течение 10 сек нажмите кнопочный выключатель «Valet».
- Если функция F13 в режиме «Секретный код» выключите и вновь включите зажигание 2 раза, после чего введите персональный секретный код отключения системы.

Пассивная блокировка двигателя (функция иммобилайзера F16)

Для включения функции пассивной блокировки двигателя обратитесь к мастеру-установщику или смотрите раздел «Программируемые функции» (функция F16).

Пассивная блокировка двигателя (функция иммобилайзера) обеспечивает автоматическое включение цепей блокировок ARM, ARM по истечении 20 сек после выключения зажигания. При этом система не будет срабатывать от открывания дверей, капота или багажника или от датчиков, подключенных к системе, а СИД будет медленно мигать.

Выключение пассивной блокировки двигателя может осуществляться при помощи передатчика и кнопки «Valet»/«Секретный код» или при помощи кнопки «Valet»/«Секретный код» (ТОЛЬКО! Режим программируется).

Если в течение 20 сек после выключения зажигания зажигание будет вновь включено или будет запущен двигатель, то действие функции пассивной блокировки будет отменено. Если активировалась функция пассивной блокировки двигателя, то при включении зажигания сирена системы начнет подавать короткие предупредительные сигналы в течение 20 сек, после чего включится режим тревоги на 30 сек. Если зажигание будет выключено, а затем опять включено, то процесс повторится. Если зажигание останется включенным, сирена будет продолжать работать в течение шести циклов по 30 сек.

В любой момент времени Вы можете включить «полный» режим охраны, нажав кнопку 1 (см. рис. 1) передатчика. При этом Вы услышите один сигнал sireны, габаритные огни мигнут один раз.

Отключение пассивной блокировки двигателя

- Если зажигание включено, кратковременно нажмите на кнопку снятия системы с охраны — это отменит действие функции пассивной блокировки двигателя, но не отменит действие функции «Anti-Hi-Jack» (если она включена).
- Если передатчик неисправен или потерян, отключите систему с помощью кнопки «Valet» или с помощью введения персонального кода (в зависимости от состояния функции F13). Обратите внимание на то, что если система не будет отключена в течение 20 сек после включения зажигания, включится режим тревоги.

Выключение режима пассивного иммобилайзера возможно с помощью противоразбойного активного транспондера, если включена функция F16.4. В этом случае, система автоматически начнет поиск транспондера в объеме салона автомобиля в течение 20 сек после включения зажигания.

🔗 Примечание

Если включены функции F17, F18, F19 (функции «Anti-Hi-Jack») и система включила тревожную сигнализацию, то выключение системы производится по правилу отключения режима «Anti-Hi-Jack».

- Если активирована функция «Турботаймер», система задержит включение блокирующих цепей ARM, ARM на время работы турботаймера, обеспечивая работу двигателя без ключа зажигания.

По окончании времени работы турботаймера и истечения 20 сек, включатся все блокирующие цепи в режиме «Пассивной блокировки двигателя».

- Функция пассивной блокировки двигателя не зависит от состояния функции F20 (AV-триггер).

AV-функция — снятие системы с охраны в два этапа (функция F20)

Снятие системы с охраны в два этапа позволяет еще более повысить противоугонную защиту вашего автомобиля от «электронного вскрытия» устройствами типа 409 и т. д. Если включена функция AV-триггер (F20) постановка системы на охрану брелоком-передатчиком или с помощью кнопки «Valet» установит в состояние охраны все блокирующие цепи ARM, ARM. При выполнении операции «Снять с охраны» брелоком-передатчиком система разблокирует двери, отключит концевые выключатели дверей, капота и багажника. Все блокирующие цепи останутся в состоянии «Охраны». Для окончательного разблокирования системы воспользуйтесь кнопкой «Valet» или введите Ваш «Секретный код» разблокирования системы, при этом цепи блокировок будут замкнуты и двигатель можно завести.

- Если активирована функция «Турботаймер», система задержит включение блокирующих цепей ARM, ARM на время работы турботаймера, обеспечивая работу двигателя без ключа зажигания. Затем двигатель будет автоматически выключен, включатся все блокирующие цепи и активируются каналы датчиков.

Активная защита от угона и захвата автомобиля в режиме мониторинга работающего двигателя (активный противоразбойный транспондер) функция F14

Работа системы в режиме активной защиты (работа с карточкой)

Перед началом включения активной защиты запрограммируйте транспондер в память системы. Для работы с системой могут использоваться два вида транспондеров «универсальный» или «универсально-энергосберегающий» (см. приложение 2).

Противоразбойный активный транспондер предназначен для повышения эффективности защитных свойств охранной системы, обеспечения возврата машины и безопасности авто владельца. Встроенная функция F14 позволяет выбрать один из трех режимов работы.

F14/1 — состояние «выключено». Активная защита от угона и захвата автомобиля выключена.

F14/2 — режим скрытой охраны первой ступени. Система определяет наличие транспондера при каждом включении зажигания, подтверждая вспышками светодиодного индикатора (одна длинная и три коротких). Транспондер в рабочей зоне (или включено питание транспондера) — нормальная работа системы. Транспондер вне рабочей зоны (или питание транспондера выключено) — система включает блокирующие цепи с задержкой в 1 мин. Размещение (включение питания) транспондера в рабочей зоне обеспечивает восстановление цепей разрыва в любое время.

F14/3 — режим скрытой охраны второй ступени. Система определяет наличие транспондера при каждом включении зажигания, подтверждая вспышками светодиодного индикатора (одна длинная и три коротких). Последующие охранные действия выполняются в режиме включения алгоритма блокирования по типу «Anti-Hi-Jack» если система «потеряла» транспондер. Транспондер в рабочей зоне — нормальная работа системы. Транспондер вне рабочей зоны — система запускает режим «Anti-Hi-Jack». Последующее размещение (включение) транспондера в рабочей зоне до начала безопасного блокирования двигателя обеспечивает восстановление нормальной работы системы. Если начата процедура безопасной блокировки двигателя и далее — размещение (включение питания) транспондера в рабочей зоне не обеспечивает восстановления цепей разрыва. Система может быть «восстановлена» только с помощью кнопки «Valet» или вводом «Секретного кода».

Безопасное выключение двигателя — процедура прерывистого «включения/выключения блокировок» с увеличивающейся паузой включения блокировок, т. е. паузы выключения двигателя становятся все больше и через 15 сек двигатель будет выключен полностью.

Работа системы в режиме активной защиты (работа с карточкой)

Обязательно подключите провод «Стоп» охранной системы к проводу «Стоп»-сигналов автомобиля.

Защита при работающем двигателе (включенном зажигании)

Двери автомобиля закрыты.

Зажигание включено или двигатель запущен.

Транспондер опознан.

Система автоматически начинает опрос состояния концевых выключателей (триггеров) дверей.

Дверь открылась и закрылась

- Система переходит в опрос состояния линии «Стоп», подключенной к проводу «Стоп»-сигналов автомобиля.

Если сигнал «Стоп» не поступил, система может ожидать сигнал «Стоп» в течение 5 мин (режим короткой остановки). Когда 5 мин истекли и транспондер отсутствует, система начинает процедуру безопасного блокирования двигателя. Сигнал «Стоп» поступил — система начинает поиск транспондера в течение 1 мин. Далее:

- Транспондер опознан успешно. Система возвращается к опросу концевых выключателей дверей в нормальном режиме. Последующие нажатия на педаль «Стоп» не активируют поиск транспондера;
- Транспондер не найден. Система начнет процедуру безопасного блокирования двигателя по истечении 1 мин.

«Стоп» нажат и удерживается — любое открывание, закрывание дверей автомобиля вызывает процедуру опроса транспондера. Если транспондер не найден, система начнет процедуру безопасного блокирования двигателя через 1 мин.

Дверь постоянно открыта

- Система проверяет состояние линии «Стоп» подключенной к проводу «Стоп»-сигналов автомобиля. Каждое нажатие на педаль тормоза будет активировать процедуру опроса транспондера. При отсутствии сигнала «Стоп» более 5 мин (режим короткой остановки) и отсутствия транспондера, система начинает процедуру безопасной блокировки двигателя.

🔗 Примечание

Противоразбойный транспондер может применяться для отключения режима «блокировка» встроенной функции иммобилайзера при выборе функции F16.4.

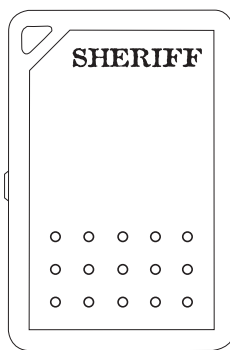

LDT-920

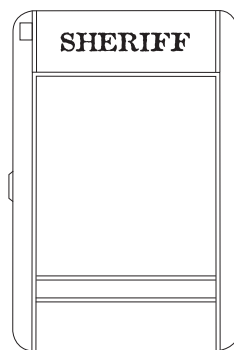

LDT-920S

Универсальные противоразбойные активные транспондеры

Отключение системы

Кнопочный переключатель «Valet»

Кнопочный переключатель «Valet» позволяет Вам временно отключить все функции охраны данной системы, что исключает необходимость отдавать передатчик управления Вашей системой служителю парковки или механику станции технического обслуживания. Когда система находится в режиме «Valet», отключаются все функции охраны, кроме функции дистанционного управления режимом «Паника» и функции дистанционного управления запирающим и отпирающим замков дверей автомобиля.

Режим «Valet»

Включение режима «Valet».

1. Снимите систему с охраны с брелока-передатчика или кнопки «Valet» или введите свой персональный код ручного отключения системы.
2. Включите и выключите зажигание.
3. В течение 5 сек одновременно нажмите и отпустите кнопку «Valet».
4. Светодиодный индикатор начнет светиться постоянно.
5. Система находится в сервисном режиме «Valet».

⚠ Примечание

В режиме «Valet» каждое выключение зажигания будет сопровождаться кратковременным звуковым сигналом. Не забудьте отключить сервисный режим «Valet», если этот режим Вам больше не нужен. Это обеспечит полную защиту вашего автомобиля.

Выключение режима «Valet»

1. Включите и выключите зажигание.
2. В течение 5 сек одновременно нажмите и отпустите кнопку «Valet».
3. Светодиодный индикатор погаснет.
4. Система перейдет в рабочий режим.

Ручное отключение охранной системы с помощью переключателя «Valet»

Данная охранная система может быть снята с охраны и без использования брелока-передатчика дистанционного управления. Эта функция предусмотрена на тот случай, если Вам нужно снять систему с охраны и воспользоваться автомобилем, но брелок-передатчик потерян или неисправен. Если при программировании системы для ручного отключения системы выбран переключатель «Valet», то для отключения системы сделайте следующее: откройте дверь автомобиля — сработает охранная система и включится сирена; включите зажигание; в течение 10 сек одновременно нажмите кнопку «Valet».

Обратите внимание, что при этом система не будет находиться в режиме «Valet»!

Отключение системы с помощью персонального кода

Выбор кодированного режима отключения системы осуществляется функцией F13. Для этого обратитесь к Вашему мастеру-установщику или смотрите раздел «Программируемые функции» и инструкцию по установке системы. Обратите внимание, что выбор данной функции также определяет способ отключения режима «Anti-Hi-Jack» («Valet» или кодированный). В том случае, если включен ко-

дированный режим снятия с охраны, Вы можете использовать фабричный код (11) или, для обеспечения максимальной защиты Вашего автомобиля, Вы можете запрограммировать свой персональный код отключения в любое время. Код состоит из двух цифр, каждая из которых может быть любым числом от 1 до 9.

Для отключения системы с помощью персонального кода

1. Откройте дверь ключом (система сработает и включатся габаритные огни и т. д.).
2. Включите, выключите и затем снова включите зажигание.
3. В течение 10 сек нажмите кнопочный выключатель «Valet» количество раз, соответствующее первой цифре Вашего персонального кода (фабричная установка — 1 раз).
4. Выключите и вновь включите зажигание.
5. В течение 10 сек нажмите кнопочный выключатель «Valet» количество раз, соответствующее второй цифре Вашего персонального кода (фабричная установка — 1 раз).
6. Выключите и вновь включите зажигание — режим тревоги выключится и двигатель можно завести.

Примечание

Если 3 раза подряд был введен неправильный код, система перестанет воспринимать дальнейшие попытки ввода кода в течение нескольких минут.

Дополнительные сервисные функции управления системой

Дополнительный (экстренный) вызов при нажатии на кнопку экстренного вызова, расположенную на антенном модуле приемопередатчика

- Система имеет дополнительный канал передачи сигнала вызова/оповещения владельцу брелока двусторонней связи. Управление вызовом может осуществляться вторым лицом, находящимся в автомобиле и активирующим кнопку «CALL» на модуле антенны-пейджера. Сигнал вызова формируется при нажатии и удержании кнопки «CALL» более чем 2 сек.
- Бипер брелока двусторонней связи начинает подавать часто повторяющийся звуковой сигнал в течение 5 сек. Виброзвонок активируется также на 5 сек.
- Сигнал вызова может быть досрочно выключен при кратковременном нажатии на кнопку «F» брелока двусторонней связи.

Автоматическое запираение дверей при включении зажигания (функция F3/2)

Если в Вашем автомобиле установлены дополнительные электроприводы замков дверей, данная система может быть запрограммирована на автоматическое запираение дверей при включении зажигания. Каждый раз при включении зажигания через 3 сек двери автомобиля будут заперты для обеспечения Вашей безопасности. Если какая-либо из дверей будет в этот момент открыта, двери запираются не будут. Если Вы хотите включить данную функцию, обратитесь к Вашему мастеру-установщику или смотрите раздел «Программируемые функции».

Автоматическое запирание дверей при начале движения автомобиля (функция F3/3)

Если в Вашем автомобиле установлены электронный датчик скорости и дополнительные электроприводы замков дверей, данная система может быть запрограммирована на автоматическое запирание дверей при начале движения автомобиля – через 3 сек двери автомобиля будут заперты для обеспечения Вашей безопасности. Если какая-либо из дверей будет в этот момент открыта, двери запираются не будут. Если Вы хотите включить данную функцию, обратитесь к Вашему мастеру-установщику или смотрите раздел «Программируемые функции».

Автоматическое запирание дверей при нажатии педали «Стоп» автомобиля (функция F3/4)

Если запрограммирована функция F3/4, при включенном зажигании, закрытых дверях — нажатие на педаль «Стоп» вызовет автоматическое блокирование замков дверей автомобиля через 3 сек.

Автоматическое отпирание дверей при выключении зажигания (функция F4)

Если в Вашем автомобиле установлены дополнительные электроприводы замков дверей, то каждый раз при выключении зажигания двери автомобиля будут автоматически отпираться. Если Вы хотите отключить данную функцию, обратитесь к Вашему мастеру-установщику или смотрите раздел «Программируемые функции».

Дистанционное управление дополнительными устройствами (канал CH2)

Данная система имеет канал CH2 (провода НР-контактов реле: темно-синий, темно-синий с черным) управления различными дополнительными устройствами, подключаемыми к системе. Этот канал можно использовать (программируется) для:

- дистанционного открывания багажника автомобиля,
- дистанционного управления стеклоподъемником автомобиля,
- дистанционного управления таймерными устройствами,
- управления режимом охраны авто с запущенным двигателем без ключа зажигания,
- управления различными устройствами триггерного типа. Программируемая функция «Триггер» (управление выходом в любое время и при любом состоянии системы).

Для подачи управляющего сигнала на дополнительное устройство по каналу CH2 используйте брелоки-передатчики согласно табл. 1, команд управления системой, а также используйте таблицу программируемых функций для выбора требуемых параметров. Выход канала CH2 — два вывода нормально разомкнутого реле с током нагрузки не более 25 А в импульсном режиме.

Дистанционное управление дополнительными устройствами (канал CH3)

Данная система имеет канал CH3 (провод зеленый с белым) управления различными дополнительными устройствами, подключаемыми к системе. Этот канал можно использовать (программируется) для:

- дистанционного открывания багажника автомобиля,
- дистанционного управления таймерными устройствами,
- управления устройствами по заданным временным интервалам,

Для подачи управляющего сигнала на дополнительное устройство по каналу СН3 используйте брелоки-передатчики согласно табл. 1, табл. 2 команд управления системой, а также используйте таблицу программируемых функций для выбора требуемых параметров. Выход канала СН3 соединяется с «массой» в течение времени активации канала. Выход канала СН3 — слаботочный выход, предназначенный для управления обмоткой дополнительного реле или эквивалентной слаботочной нагрузкой.

🔗 Примечание

Если выходы каналов СН2, СН3 были активизированы в то время, когда система находилась в режиме охраны, то система одновременно на некоторое время отключит датчик удара и триггер капота/багажника для того, чтобы открывание багажника не вызвало срабатывания системы. После того, как багажник будет закрыт, система опять, автоматически, возьмет эту цепь под охрану.

Дистанционное управление дополнительными устройствами (канал СН4)

Данная система имеет канал СН4 (провод зеленый с черным) управления различными дополнительными устройствами, подключаемыми к системе. Данный канал можно использовать для:

- дистанционного управления таймерными устройствами,
- импульсного выхода отрицательной полярности на 1/12/30 сек при постановке системы на охрану (вариант использования — как выход управления стеклоподъемниками, электрическим люком и т. д.),
- управление дополнительным устройством тревожной сигнализации — пейджером.

Выход канала СН4 соединяется с «массой» в течение времени активации канала. Выход канала СН4 — слаботочный выход, предназначен для управления обмоткой дополнительного реле или эквивалентной слаботочной нагрузкой.

Дистанционное управление дополнительными устройствами (канал СН5)

Данная система имеет канал СН5 (провода синий с красной полосой и синий с черной полосой) управления различными дополнительными устройствами, подключаемыми к системе в режиме автозапуска двигателя. Этот канал можно использовать как:

- импульсный выход с программируемой длительностью открывания замков пассажирских дверей при поэтапном режиме управления ЦЗ (импульс появляется при повторном нажатии на кнопку брелока — «Снять с охраны» после выключения режима «Охрана»). Длительность импульса соответствует значению, установленному в функции F7,
- импульсный выход на 20 сек при снятии системы с охраны (вариант использования — выход управления вежливой подсветкой). Включение зажигания отменит действие импульса в любое время,
- 1 сек импульсный выход, возникающий перед автоматическим запуском двигателя под управлением системы ZX-1060,
- 1 сек импульсный выход полярности, возникающий при включении линии АСС в режиме автоматического запуска двигателя под управлением системы ZX-1060.

Выход канала СН5 — три вывода нормально разомкнутого реле с током нагрузки не более 25 А в импульсном режиме управления.

Дистанционное управление сиреной (включение/выключение, ночной режим работы системы)

Если условия эксплуатации системы требуют соблюдения тишины или подачи тревожных сигналов при помощи иных дополнительных устройств (пейджера) Вы можете временно полностью отклю-

чить звуковую тревожную сигнализацию сиреной в режиме охраны. Световая тревожная сигнализация и сигналы дополнительных каналов сохраняют свою работу. Два кратковременных одновременных нажатия на кнопки 3 и 4 в течение 2 сек в режиме охраны (см. рис. 1).

- Подтверждение выключения сирены: одна длинная и одна короткая вспышки габаритных огней.
- Подтверждение включения сирены: три короткие вспышки габаритных огней.

Снятие системы с охраны автоматически возобновит работу сирены в обычном режиме.

Функция центрального замка (управление блокированием замков дверей из салона автомобиля)

Система ZX-1060 имеет встроенную стандартную функцию управления центральным замком автомобиля. Установив внутри салона автомобиля дополнительный переключатель, Вы можете в любое время блокировать или разблокировать замки дверей автомобиля для обеспечения Вашей безопасности (см. инструкцию по установке системы). Если включена функция F11.1, то при нажатии и удержании более 2 сек внутрисалонного переключателя управления центральным замком в положении «Закрыть», выход канала СН4 соединится с массой на время 1 сек (отрицательный импульс длительностью 1 сек). Система обеспечивает возможность управлять отпиранием пассажирских дверей салона автомобиля по необходимости при повторном нажатии кнопки 2 брелока-передатчика при снятии системы с охраны. Для этого, используйте дополнительный выход управления отпиранием пассажирских дверей канала СН5. Длительность импульса отпирания пассажирских дверей равна длительности импульсов управления центральным замком автомобиля установленным в функции F7.

Программирование системы

Программирование персонального кода отключения системы

Функция F13 должна соответствовать режиму «Секретный код».

Фабричный код отключения системы — 11.

Для программирования вашего персонального кода введите действующий персональный код для разрешения операции смены секретного кода:

1. Снимите систему с охраны (выключите зажигание, если оно было включено и ожидайте 5 сек).
2. Включите, выключите и затем снова включите зажигание.
3. В течение 10 сек нажмите кнопочный выключатель «Valet» количество раз, соответствующее первой цифре Вашего персонального кода (фабричная установка — 1 раз).
4. Выключите и вновь включите зажигание.
5. В течение 10 сек нажмите кнопочный выключатель «Valet» количество раз, соответствующее второй цифре Вашего персонального кода (фабричная установка — 1 раз).
6. Выключите и вновь включите зажигание.
7. Если введенный код правильный, прозвучит один короткий сигнал sireны.
8. В течение 5 сек выключите зажигание и сразу же выполните процедуру записи нового секретного кода.
9. Нажмите кнопочный выключатель «Valet» 5 раз. Вы услышите один короткий и один длинный сигнал sireны, подтверждающие, что система готова к программированию нового персонального кода.
10. В течение 5 сек после сигналов sireны нажмите кнопку 1 (см. рис. 1) передатчика для начала ввода первой цифры персонального кода. Вы услышите один подтверждающий сигнал sireны.
11. В течение 10 сек нажмите кнопочный выключатель «Valet» количество раз, соответствующее первой цифре Вашего персонального кода (от 1 до 9). Сирена подаст соответствующее количество сигналов, подтверждая ввод первой цифры кода.
12. В течение 10 сек нажмите кнопку 2 передатчика (см. рис. 1) для начала ввода второй цифры персонального кода. Вы услышите два подтверждающих сигнала sireны.
13. В течение 10 сек нажмите кнопочный выключатель «Valet» количество раз, соответствующее второй цифре Вашего персонального кода (от 1 до 9). Сирена подаст соответствующее количество сигналов, подтверждая ввод второй цифры кода.
14. Включите зажигание. Вы услышите один короткий и один длинный сигналы sireны, подтверждающие, что программирование нового персонального кода закончено.

Обязательно запишите или хорошо запомните Ваш персональный код. Обратите внимание, что если функция F13 запрограммирована как «Секретный код», персональный код также будет необходим для отключения функции «Anti-Hi-Jack».

Примечание

Если система не подтверждает ввод секретного кода звуковым сигналом, поставьте систему в охрану с помощью брелока-передатчика, затем снимите систему с охраны и повторите процедуру ввода секретного кода.

Программирование кодов новых передатчиков (противоразбойных транспондеров)

Важно

Обратите внимание, что при программировании нового передатчика в память системы все ранее запрограммированные коды передатчиков и транспондера стираются, поэтому при программировании

дополнительных передатчиков и транспондера имеющиеся передатчики (транспондеры) должны быть запрограммированы заново.

Система поддерживает в памяти до четырех кодов брелоков и транспондеров независимо от того, коды четырех разных брелоков или один и тот же код записывается в систему 4 раза.



Важно

Так как в передатчиках используется постоянно меняющийся (динамический) код, в некоторых ситуациях (например, при нажатии кнопок брелока более 30 раз вне зоны действия системы) может произойти рассинхронизация брелоков и системы. В этом случае подойдите к автомобилю и в течение 1 сек дважды нажмите кнопку 1 (см. рис. 1) передатчика. Синхронизация будет восстановлена, и брелок вновь сможет управлять системой.

Программирование передатчиков, противоразбойного транспондера

Запись кодов новых передатчиков (F13 — состояние «Valet»).



Важно

Помните, что каждая операция должна быть выполнена в течение 5 сек после предыдущей операции. Если 5-секундный интервал превышен, система автоматически выйдет из режима программирования, что будет подтверждено одним коротким и одним длинным сигналами сирены. Если в процессе программирования было выключено зажигание, система немедленно выйдет из режима программирования, подтвердив это одним коротким и одним длинным сигналами сирены.

Если в систему предполагается запись кода противоразбойного транспондера, его питание должно быть выключено до начала процедуры программирования передатчиков!

- Снимите систему с охраны, сядьте в автомобиль и включите зажигание.
- Нажмите кнопочный выключатель «Valet» 3 раза. Вы услышите один сигнал сирены, подтверждающий, что система готова к программированию новых передатчиков.
- Нажмите и удерживайте кнопку 1 (см. рис. 1) первого передатчика, до тех пор, пока Вы не услышите длинный сигнал сирены, подтверждающий, что программирование первого передатчика закончено (каналы передатчика будут запрограммированы автоматически). При этом СИД начнет редко мигать.
- Нажмите и удерживайте кнопку 1 (см. рис. 1) второго передатчика, до тех пор, пока Вы не услышите длинный сигнал сирены, подтверждающий, что программирование второго передатчика закончено. При этом СИД начнет редко мигать.
- Повторите операцию 3 для остальных передатчиков.
- Включите питание транспондера. Система должна подтвердить успешную запись кода сигналом сирены. Затем выключите питание транспондера.
- Для выхода из режима программирования передатчиков:
 - а) выключите зажигание или
 - б) подождите 8 сек не производя никаких действий.

Вы услышите один короткий и один длинный сигналы сирены, подтверждающие выход из режима программирования передатчиков, а СИД системы погаснет.

- Включите питание транспондера для нормальной работы системы при запущенном двигателе.

Запись кодов новых передатчиков (F13 — состояние «Секретный код»)

Если в систему предполагается запись кода противоразбойного транспондера, его питание должно быть выключено до начала процедуры программирования передатчиков!

Снимите систему с охраны с помощью брелока или вводом секретного кода кнопкой «Valet», т. е.

- Включите, выключите а затем включите зажигание;
- С помощью переключателя «Valet» введите первую цифру кода (количество нажатий кнопки «Valet» соответствует одной цифре кода);
- Выключите, а затем включите зажигание;
- С помощью переключателя «Valet» введите вторую цифру кода (количество нажатий кнопки «Valet» соответствует второй цифре кода);
- выключите, а затем включите зажигание. Система должна подтвердить звуковым сигналом ввод правильного кода;
- Нажмите кнопочный выключатель «Valet» 3 раза. Вы услышите один длинный сигнал сирены;
- Нажмите кнопку 1 (см. рис. 1) первого брелока-передатчика. Система подтвердит запись нового кода брелока в память звуковым сигналом;
- Нажмите кнопку 1 (см. рис. 1) второго брелока-передатчика. Система подтвердит запись нового кода брелока в память звуковым сигналом;
- Повторите операцию 3 для остальных передатчиков;
- Включите питание транспондера. Система должна подтвердить успешную запись кода сигналом сирены. Затем выключите питание транспондера;
- Для выхода из режима программирования передатчиков:
 - а) выключите зажигание или
 - б) подождите 8 сек не производя никаких действий.

Вы услышите один короткий и один длинный сигналы сирены, подтверждающие выход из режима программирования передатчиков, а СИД системы погаснет.

- Включите питание транспондера для нормальной работы системы при запущенном двигателе.

Программирование функций системы

Перепрограммирование состояний функций с F1 по F11 доступно всегда независимо от состояния функции F13 без ввода «Секретного кода».

Если F13 установлена в режим «Valet», перепрограммирование осуществляется обычным образом с F1 и до F25 включительно.

Если F13 установлена в режим «Секретный код», перепрограммирование состояний функций F12–F25 возможно только после ввода секретного кода.

1. Введите секретный код.

2. Програмируйте функции в последовательности F1, F2–F25.

Если секретный код не введен, возможно перепрограммирование функций только с F1 по F11, при попытке перейти к функции F12 система автоматически выходит из режима программирования.

Система автоматически выходит из режима перепрограммирования после 14 сек ожидания или сразу после выключения зажигания.

1. Вход в режим программирования (F13 — состояние «Valet»)

1. Снимите систему с охраны с помощью брелока или кнопки «Valet».

2. Включите зажигание.

3. В течение 3 сек после включения зажигания нажмите кнопочный выключатель «Valet» 3 раза. Вы услышите один длинный сигнал сирены.

4. В течение 3 сек после сигнала сирены выключите зажигание. Вы услышите один короткий и один длинный сигналы сирены.

5. В течение 3 сек после сигналов сирены включите зажигание. Вы автоматически войдете в режим программирования функции F1. СИД начнет мигать одиночными вспышками.

В режиме программирования той или иной функции количество вспышек СИД соответствует номеру программируемой функции, а один, два и т.д. сигналов сирены показывают состояние этой функции.

После сигналов сирены Вы можете:

- изменить состояние данной функции (нажав кнопку 1 (см. рис. 1) передатчика). При этом Вы опять услышите 1 или 2 или 3 или 4 или 5 сигналов сирены соответственно новому состоянию функции,
- перейти к следующей функции (нажав один раз кнопочный выключатель «Valet»),
- выйти из режима программирования (например, выключив зажигание).

🔗 Примечание

Не допускайте, чтобы между Вашими действиями прошло больше 10 сек, иначе система автоматически выйдет из режима программирования и Вы услышите один короткий и один длинный сигнал сирены.

2. Вход в режим программирования (F13 — состояние «Секретный код»)

1. Снимите систему с охраны с помощью брелока или кнопки «Valet» вводом секретного кода:
 - а) включите, выключите затем включите зажигание,
 - б) с помощью переключателя «Valet» введите первую цифру кода,
 - в) выключите, а затем включите зажигание,
 - г) с помощью переключателя «Valet» введите вторую цифру кода,
 - д) выключите, а затем включите зажигание. Система должна подтвердить звуковым сигналом ввод правильного кода.
2. Нажимайте кнопочный выключатель «Valet» 3 раза. Вы услышите один длинный сигнал сирены.
3. В течение 3 сек после сигнала сирены выключите зажигание. Вы услышите один короткий и один длинный сигналы сирены.
4. В течение 3 сек после сигналов сирены включите зажигание. Вы автоматически войдете в режим программирования функции F1. СИД начнет мигать одиночными вспышками.

В режиме программирования той или иной функции количество вспышек СИД соответствует номеру программируемой функции, а один или два сигнала сирены показывают состояние этой функции.

После сигналов сирены Вы можете:

- изменить состояние данной функции (нажав кнопку 1 (см. рис. 1) передатчика). При этом Вы опять услышите 1 или 2 или 3 или 4 или 5 сигналов сирены соответственно новому состоянию функции,
- перейти к следующей функции (нажав один раз кнопочный выключатель «Valet»),
- выйти из режима программирования (например, выключив зажигание).

🔗 Примечание

Не допускайте, чтобы между Вашими действиями прошло больше 10 сек, иначе система автоматически выйдет из режима программирования, и Вы услышите один короткий и один длинный сигналы сирены.

Программируемые функции системы ZX-1060 SHERIFF

Таблица 4

FN#	1 тон	2 тона	3 тона	4 тона
	при входе в режим программирования и при нажатии на кнопку ARM	при нажатии на кнопку ARM	при нажатии на кнопку ARM	при нажатии на кнопку ARM
F1 Сирена	Выкл.	Задержка включения 10 сек	Вкл. постоянно	
F2 Ограничение ложных срабатываний	Выкл.	Вкл.		
F3 Запирание дверей при включении зажигания	Выкл.	Вкл.	«Спидометр»	При нажатии педали «Стоп» через 3 сек
F4 Автоматическое отпирание при выключении зажигания	Выкл.	Вкл.		
F5 Автоматическая перепостановка на охрану	Выкл.	Вкл.	Вкл. с запиранием дверей	
F6 Задержка постановки на охрану	5 сек	35 сек	60 сек	
F7 Длительный импульс запирания /отпирания	0,5 сек	1 сек	3,5 сек	2 импульса отпирания по 1 сек
F8 Охрана при запущенном двигателе	Выкл.	Вкл.	Вкл. с мигающим светом	Вкл. с постоянным светом
F9 Управляемый канал CH2	Выход(-) по мере удержания кнопки со звуковым подтверждением	Выходной импульс(-) 0,8 сек со звуковым подтверждением	Выходной импульс(-) 30 сек со звуковым подтверждением	Выходы триггера 1 (работает всегда) автоматически сбрасывается при срабатывании системы
F10 Отправляемый канал CH3 (кнопка 5)	Выходной импульс(-) 0,2 сек со звуковым подтверждением	Выходной импульс(-) 3,5 сек со звуковым подтверждением	Выходной импульс(-) 12 сек со звуковым подтверждением	Двойной импульс(-) 0,4/0,3/0,4 сек со звуковым подтверждением
F11 Программируемый канал CH4	Отрицательный импульс 1 сек при постановке на охрану и нажатии с удержанием более 2 сек кнопки центрального замка в положении «Закрыть»	Отрицательный импульс 12 сек при постановке на охрану	Отрицательный импульс 30 сек при постановке на охрану	Выход(-) пейджера

Заводские установки

FN#	1 тон	2 тона	3 тона	4 тона
F12 Восстановление заводских настроек	Выкл.	Восст.		
F13 Отключение системы	«Valet»	«Секретный код»		
F14 Противоразбойная карта-транспондер	Выкл.	Вкл.	Вкл. с «Anti-Hi-Jack»	
F15 Сигнал предупреждения включения зажигания в состоянии снято с охраны	Выкл.	Вкл.		
F16 Пассивная блокировка двигателя (функция иммобилайзера)	Выкл.	Вкл. (выключение блокировки брелоком или кнопкой «Valet»/«Code»)	Вкл. (выключение только кнопкой «Valet»/«Code»)	Вкл. (выключение только кнопкой «Valet»/«Code» или транспондером)
F17 Включение «Anti-Hi-Jack» с брелока-передатчика ГГХ)	Выкл.	Вкл.		
F18 Включение «Anti-Hi-Jack 1» при включении зажигания	Выкл.	Вкл.	Вкл. с «Stop»(+) (см. описание функций)	
F19 Включение «Anti-Hi-Jack 2» при включении зажигания	Выкл.	Вкл. с «DOOR» (+/-)	«Спидометр»	
F20 AV-триггер	Выкл.	Вкл.		
F21 Программируемый канал CH5	Дополнительный выход управления пассажирскими замками дверей для раздельного безопасного отпирания замков водительской и замков пассажирских дверей	Отрицательный импульс 20 сек при снятии системы с охраны (вежливая подсветка)	Импульс(-) 1 сек до начала автозапуска двигателя	Импульс(-) 1 сек при включении линии ACC
F22 Закрыть все (функция комфорт)	Выкл.	10 сек	15 сек	30 сек
F23 Пассивная постановка на охрану	Выкл.	Вкл.		
F24 Блокировка дверей при пассивной постановке на охрану	Выкл.	Вкл.		

Заводские установки

Краткое описание функций системы ZX-1060 SHERIFF

Таблица 5

F1. Сирена	Управление звуком сирены в режиме подачи тревожных сигналов. Сирена выключена; включится, но с задержкой 10 сек; включается сразу.
F2. Ограничение ложных срабатываний	Если произошло включение тревоги по причине срабатываний датчиков удара (движения), а выключение произведено досрочно 5 раз – основная зона; 10 раз – зона предупреждения – система выключит режим опроса датчиков до следующего цикла охраны.
F3. Запирание дверей при включении зажигания	При повороте ключа зажигания в положение «Включено» и наступлении следующих событий: включение зажигания; возникновения сигнала на линии «Спидометр»; нажатия педали «Стоп» – система автоматически блокирует замки дверей.
F4. Авт. отпирание при выключении зажигания	При повороте ключа зажигания в положение «Выключено» – система автоматически разблокирует замки дверей.
F5. Автоматическая перепостановка на охрану	Если по какой-то причине (случайное нажатие кнопки «Снять с охраны») произошло снятие системы с охраны, но при этом дверь не открывалась (концевик двери не срабатывал) система автоматически включает режим охраны через 20 сек. В зависимости от выбранного условия. Перепостановка в режим охраны может происходить без блокировки замков дверей или с блокировкой.
F6. Задержка готовности концевиков дверей при постановке на охрану (задержка по внутрисалонному освещению)	Если включен режим штатной вежливой подсветки, система обеспечивает задержку на опрос концевиков дверей при постановке на охрану. Если концевой выключатель дверей остается не рабочим свыше установленного времени, система информирует об этом тремя звуковыми и световыми сигналами.
F7. Длительный импульс запирания /отпирания	Режим работы ЦЗ системы.
F8. Охрана при запущенном двигателе	Система может быть поставлена на охрану при запущенном двигателе (включенном зажигании).
F9. Управляемый канал СН2	Дистанционно управляемый канал. Управление кнопкой «СН2» брелоков-передатчиков. Звуковое подтверждение системой и брелоком.
F10. Управляемый канал СН3	Дистанционно управляемый канал. Управление кнопкой «СН3» брелоков-передатчиков. Звуковое подтверждение системой и брелоком.
F11. Программируемый канал СН4	Программно управляемый канал.
F12. Восстановление заводских настроек	Обеспечивает восстановление заводских настроек всех функций системы (кроме функций автозапуска).
F13. Отключение системы	Выбор режима работы переключателя «Valet».
F14. Противоразбойная карта («Транспондер»)	Включение и выбор режима активной защиты системы с использованием дополнительного противоразбойного транспондера (метки). Режим тихой охраны – типа пассивного иммобилайзера при включенном зажигании. Режим с активацией функции «Anti-Hi-Jack».
F15. Сигнал предупреждения включения зажигания в состоянии «Снято с охраны»	Если в состоянии «Снято с охраны» включается зажигание система передает сигнал на брелок-пейджер.
F16. Пассивная блокировка двигателя (функция иммобилайзера)	При выключении зажигания через 20 сек система включает цепи блокировок. Пассивный иммобилайзер может быть выключен с брелока, кнопкой «Valet» или сигналом противоразбойной метки.

F17. Включение «Anti-Hi-Jack» с брелока-передатчика (TX)	Дистанционное включение режима «Anti-Hi-Jack» при заведенном двигателе (включенном зажигании).
F18. Включение «Anti-Hi-Jack 1» при включении зажигания	Системное включение режима «Anti-Hi-Jack» при включении зажигания, нажатии педали «Стоп» при включенном зажигании.
F19. Включение «Anti-Hi-Jack 2» при включении зажигания	F18.2 – включение режима «А-Н-Ж» при включении зажигания, F18.3 – включение режима «А-Н-Ж» каждый раз при подаче на провод «СТОП»(+)+12 В при включенном зажигании. Преимущественное использование – подключение провода «СТОП»(+), к выключателю ручного тормоза или дополнительной кнопке для экстренного включения режима «А-Н-Ж». Режим может быть отменен нажатием на кнопку «Valet» или при вводе секретного кода только на один цикл, до следующей подачи +12 В на провод «СТОП»(+), (активации режима «А-Н-Ж»). Не рекомендуется одновременно использовать совместно с функцией F3.4.
F20. AV-триггер	Снятие системы с охраны в два этапа. Система не выключает блокировки при получении сигнала с брелока-передатчика «Снять с охраны». Блокировки могут быть выключены только кнопкой «Valet».
F21. Программируемый канал СН5	Программно управляемый канал.
F22. Закрыть все (функция «Комфорт»)	Выбор длительности импульса запираения центрального замка при управлении штатной функцией «Комфорт» автомобиля.
F23. Пассивная постановка на охрану	Автоматическая постановка системы на охрану при выключении зажигания и закрывании последней двери через 30 сек.
F24. Блокировка дверей при пассивной постановке на охрану	Если включена функция автоматической постановки на охрану, система блокирует замки дверей при включении режима «Охрана».

Дистанционный запуск двигателя (общие правила)

Управление запуском двигателя в системе ZX-1060



Функция автоматического запуска двигателя интегрирована в охранную систему ZX-1060 SHERIFF и является его неотъемлемой частью. Для выполнения запуска двигателя необходимо выполнить все подключения проводов к бортовой цепи автомобиля, обеспечивающих управление функцией запуска двигателя согласно приведенной схеме в инструкции по установке системы ZX-1060.

При использовании режима контроля работы двигателя по тахометру не забудьте запрограммировать «холостые обороты» прогретого двигателя!

Обход штатных иммобилайзеров

Если автомобиль оборудован штатным иммобилайзером необходимо принять дополнительные меры по временному выключению (обходу цепей) такого устройства. Выход канала СН6 обеспечивает управление такими устройствами в автоматическом режиме.

Общий запуск/остановка дистанционного запуска

Функция управления запуском двигателя выполняется по нажатию кнопки 6  охранной системы ZX-1060. Для этого в течение 2 сек необходимо дважды нажать кнопку 6  брелока-передатчика двухсторонней связи или дважды нажать одноименную кнопку дополнительного брелока передатчика входящих в комплект системы. Если выполнены все условия разрешающие запуск двигателя, то он будет заведен. Принудительное выключение запуска двигателя производится повторным двойным нажатием на кнопку 6  брелоков передатчиков.

Работа внешнего света (габаритных огней) в режиме автозапуска

Работа двигателя под управлением системой ZX-1060 выполняется с постоянно горящим светом (линия управления светом (белый провод) активирована постоянно) если установлены F8.1, F8.2 и F8.4 или с мигающим светом, если установлена функция F8.3.

Запрещение дистанционного (автоматического) запуска двигателя

Автоматический запуск двигателя будет запрещен, если система находится в режиме «Anti-Hi-Jack» или заблокирована по причине отсутствия противоразбойного транспондера.

Если двигатель не запускается

Дана команда на запуск, но запуск не может быть произведен по причине не выполнения условий запуска, система немедленно сообщит световым и звуковым сигналами о причине невыполнения запуска двигателя, а соответствующая ошибка запишется в память системы.

В режиме диагностики эта ошибка может быть определена (см. таб. диагностики).

Если двигатель не запускается или запускается и глохнет

Все условия запуска соблюдены, но по каким то причинам запуск двигателя не произведен или двигатель завелся и заглох в течение 5 мин, система автоматически выполняет дополнительные попытки запуска (всего 3 попытки запуска). После третьей неуспешной попытки запустить двигатель система автоматически записывает код ошибки в память для дальнейшего анализа. Новая команда запустить двигатель обеспечивает выполнение процедуры запуска сначала.

Если двигатель запущен дистанционно в состоянии «Охрана выключена»

1. Открывание капота/багажника, нажатие педали «Стоп», активации линии «Спидометр» (для автомобилей ВАЗ с электронным датчиком скорости), переключение тумблера «AST» в положение «Выкл.» или отключение стояночного тормоза (PP) немедленно выключит двигатель. Соответствующая ошибка будет записана в память ошибок автоматического запуска для анализа. Последующие дистанционные (автоматические) запуски разрешены при устранении причины останова двигателя (не требуется специальной процедуры).
2. Открывание дверей при работающем двигателе не влияет на возможность последующих запусков двигателя.
3. Открывание дверей при остановленном двигателе запрещает возможность последующих запусков двигателя (только для РКПП, требуется корректное повторение процедуры выхода из машины для разрешения последующих дистанционных (автоматических) запусков двигателя).
4. Включение зажигания ключом автоматически переведет систему ZX-1060 из режима автозапуска в обычный режим для управления автомобилем.
5. Постановка на охрану автомобиля с запущенным системой двигателем немедленно выключит двигатель, а также двигатель автоматически выключается при постановке на охрану во время процедуры корректного выхода из машины (только для автомобилей с ручной коробкой передач).

Если двигатель запущен дистанционно в состоянии «Охрана выключена»

Срабатывание тревожной сигнализации выключит работающий двигатель и запретит последующий запуск до отключения режима тревоги.



Управление запуском для автомобилей с автоматической коробкой передач (АКПП)

Условия, разрешающие запуск двигателя

Дистанционный (автоматический) запуск двигателя возможен только при выполнении следующих условий:

1. Переключатель коробки передач находится в положении «Нейтраль» или «Паркинг»;
2. Автомобиль неподвижен;
3. Концевые выключатели капота, тормоза не активны;
4. Тумблер «AST» в положении «Запуск разрешен»;
5. Состояние охранной системы ZX-1060 стабильно — состояние «Охрана» или «Снято с охраны» (не включена тревожная сигнализация).

Запуск и работа двигателя автомобилей с автоматической КПП

1. Дистанционный запуск разрешен.
2. Двухкратное нажатие кнопки 6  в течение 2 сек запустит процедуру автоматического запуска.
3. На экране брелока-пейджера:
 - пиктограммы габаритов мигнут,
 - при включении зажигания появится мигающая пиктограмма ключа,
 - при успешном запуске двигателя появится мигающая пиктограмма дыма и мигающая пиктограмма песочных часов,
 - на часах высветится время работы двигателя в автоматическом режиме (таймер обратного отсчета — значения функции SF3).
4. Двухкратное нажатие кнопки кнопки 6  в течение 2 сек или завершение работы таймера останавят процедуру автоматического запуска и выключат двигатель. Пиктограммы, показывающие работу системы в режиме автозапуска исчезнут.

Отключение режима «Турботаймер»

Экстренное отключение режима «Турботаймер» производится двойным нажатием кнопки кнопки 6  в течение 2 сек.

Автоматическое отключение двигателя при пассивной постановке системы на охрану

1. Двигатель запущен и работает под управлением системы ZX-1060 (сигналы контроля работы двигателя присутствуют).
2. Выйдите из машины и закройте двери автомобиля (двигатель работает). Светодиодный индикатор начнет быстро мигать.
3. Система включит режим охраны через 30 сек и выключит двигатель автоматически.

Управление запуском для автомобилей с ручной коробкой передач (РКПП)

Условия, разрешающие запуск двигателя

Дистанционный (автоматический) запуск двигателя возможен только при выполнении следующих условий:

1. Переключатель коробки передач находится в положении «Нейтраль»;
2. Автомобиль неподвижен;
3. Концевые выключатели капота, тормоза не активны;
4. Тумблер «AST» в положении «Запуск запущен»;
5. Состояние охранной системы ZX-1060 стабильно — состояние «Охрана» или «Снято с охраны» (не включена тревожная сигнализация);
6. Выполнена процедура правильного выхода из машины, позволяющая системе заглушить двигатель самостоятельно и взять автомобиль под контроль безопасного управления запуском двигателя в последующее время.

Запуск и работа двигателя автомобилей с ручной КПП системы ZX-1060

Дистанционный (автоматический) запуск двигателя возможен только при выполнении правильной процедуры подготовки системы перед запуском и выполнении следующих условий

Процедура правильного выхода из машины («Турботаймер» выключен)

1. Запуск разрешен.
2. Выполните правильную процедуру выхода из машины:
 - а) Двигатель работает (сигналы контроля работы двигателя присутствуют);
 - б) Выключите зажигание и выньте ключ из замка зажигания автомобиля (двигатель продолжает работать).

Примечание

После выключения зажигания двигатель будет работать в течение времени, установленного в функции SF3. На экране брелока-передатчика индицируется значение времени таймера обратного отсчета до автоматического выключения двигателя. В течение этого времени можно открывать/закрывать двери автомобиля без ограничений. Если двигатель будет заглушен системой самостоятельно по окончании работы таймера обратного отсчета или дистанционно (при закрытых дверях на момент глушения) с помощью брелока или постановкой системы на охрану — последующий дистанционный или автоматический запуск двигателя разрешены.

- в) Выйдете из машины и закройте двери автомобиля (двигатель работает);
- г) Выключите двигатель дистанционно с помощью брелока-передатчика нажав дважды кнопку .

С этого момента вы можете выполнять дистанционный или автоматический запуск двигателя в любое время, так как система самостоятельно заглушила двигатель и взяла автомобиль под контроль безопасного управления запуском двигателя в последующее время.

3. Двухкратное нажатие кнопки  в течение 2 сек запустит процедуру автоматического запуска.

4. На экране брелока-пейджера:

- пиктограммы габаритов мигнут,
- при включении зажигания появиться мигающая пиктограмма ключа,
- при успешном запуске двигателя появится мигающая пиктограмма дыма и мигающая пиктограмма песочных часов,
- на часах высветиться время работы двигателя в автоматическом режиме (таймер обратного отсчета — значения функции SF3).

5. Двухкратное нажатие кнопки  в течение 2 сек или завершение работы таймера остановят процедуру автоматического запуска и выключат двигатель.

Пиктограммы, показывающие работу системы в режиме автозапуска исчезнут.

Автоматическое отключение двигателя при постановке системы на охрану

1. Двигатель работает (сигналы контроля работы двигателя присутствуют).
2. Выключите зажигание и выньте ключ из замка зажигания автомобиля (двигатель продолжает работать).
3. Выйдите из машины и закройте двери автомобиля (двигатель работает).
4. Нажмите кнопку постановки на охрану на брелоке-передатчике. Система немедленно встанет на охрану и через 2 сек выключит двигатель.

Примечания



Если во время постановки на охрану дверь была открыта, система встанет на охрану с открытой дверью, известив об этом через промежуток времени установленный функцией F6, двигатель продолжает работать. На экране брелока высвечивается значение времени, установленного в SF3 таймера обратного отсчета. Двигатель автоматически выключится спустя 2 сек после закрытия последней двери.

Система не отключает двигатель в режиме работы функции F8 — «Перепостановка на охрану».

Процедура правильного выхода из машины («Турботаймер» включен)

При включенной функции «Турботаймер», глушение двигателя может осуществляться сразу (экстренно) или последовательно — с отключением сначала таймера обратного отсчета, затем — турботаймера.

Экстренное отключение — двойное нажатие кнопки CH2 брелока-передатчика экстренно заглушит двигатель с подтверждением одним световым сигналом (одновременно сбрасывается таймер обратного отсчета и турботаймер).

Последовательное отключение — двойное нажатие кнопки 6  брелока-передатчика (один длинный звуковой и световой сигналы подтверждения) не приведет к глушению двигателя. Система сбросит только таймер обратного отсчета регламентированного выхода из машины, а двигатель может быть заглушен системой автоматически по окончании времени работы турботаймера или досрочно при выключении турботаймера с помощью брелока-передатчика, следующее двойное нажатие кнопок CH2 или 6 . Эта процедура позволяет автоматически соблюдать интервалы времени выключения турбированных двигателей без лишнего перерасхода топлива, особенно, для малых временных интервалов, необходимых для остывания турбины.

Автоматическое отключение двигателя при постановке системы на охрану

1. Двигатель работает (сигналы контроля работы двигателя присутствуют).
2. Выключите зажигание и выньте ключ из замка зажигания автомобиля (двигатель продолжает работать).
3. Выйдите из машины и закройте двери автомобиля (двигатель работает).
4. Нажмите кнопку постановки на охрану на брелоке-передатчике. Система немедленно встанет на охрану и выключит двигатель по окончании времени работы турботаймера.

Примечание

Если во время постановки на охрану дверь была открыта, система встанет в охрану с открытой дверью, известив об этом через промежуток времени установленный функцией F6, двигатель продолжает работать. На экране брелока высвечивается значение времени, установленного в SF3 таймера обратного отсчета.

Закройте двери автомобиля. Двигатель автоматически выключиться по окончании времени работы турботаймера.

Внимание

Если Вы откроете дверь автомобиля в любое время после выполнения процедуры регламентированного выхода (двигатель заглушен) - система автоматически запретит возможность последующих дистанционных или автоматических запусков и информирует Вас об этом тремя короткими световыми и звуковыми сигналами. Это обеспечивает защиту от несчастных случаев при случайном включении скорости на коробке передач.

Соответствующая ошибка будет записана в память ошибок автоматического запуска. При попытке произвести дистанционный запуск двигателя система проинформирует Вас об ошибке тремя короткими звуковыми и световыми сигналами. Выполните правильную процедуру выхода из машины для разрешения последующих запусков.

Примечание

Возможно прервать выполнение процедуры программируемой нейтрали в любое время с помощью переключателя «AST», выключателя стояночного тормоза или просто нажать педаль «Стоп», этом система информирует Вас о прекращении процедуры правильного выхода двукратным звуковым и световым сигналами.

При временном или длительном отключении системы дистанционного запуска двигателя с помощью переключателя «AST» система известит Вас об этом звуковым и световым сигналом однократно на момент переключения «AST».

Выбор режима (времени) работы стартера при запуске двигателя (функция SF8)

Для правильного выбора режима работы стартера служит программируемая функция SF8.

SF8	– позволяет задать время прокрутки стартера в режиме трех попыток запуска двигателя
SF8.1 (2/4/8 сек)	– обеспечивает постепенное увеличение времени прокрутки стартера с каждой попыткой соответственно
SF8.2 (0,6/0,6/0,6 сек)	– максимальное время прокрутки стартера 0,6 сек во всех попытках
SF8.3 (0,8/0,8/0,8 сек)	– максимальное время прокрутки стартера 0,8 сек во всех попытках
SF8.4 (1/1/1 сек)	– максимальное время прокрутки стартера 1 сек во всех попытках
SF8.5 (1,5/1,5/1,5 сек)	– максимальное время прокрутки стартера 1,5 сек во всех попытках
SF8.6 (2/2/2 сек)	– максимальное время прокрутки стартера 2 сек во всех попытках

Система автоматически прекращает прокрутку стартера до истечения максимального времени, если двигатель запустился

Внимание

Система определяет факт запуска двигателя по сигналу тахометра или появлению напряжения зарядки аккумулятора согласно установленному параметру в SF7. Для некоторых марок автомобилей сигналы подтверждения запуска двигателя могут возникать с задержкой, что может приводить к «перекручиванию» стартера заведенным двигателем. Настоятельно рекомендуем выбирать тот режим работы стартера, который наиболее подходит к вашему автомобилю.

Программируемая задержка пуска стартера (запуск дизеля) (функция SF10)

Для выполнения подготовительных операций бортовой электроникой автомобиля для запуска двигателя стартер включается с задержкой. Особенно это касается автомобилей с дизельными двигателями. SF10 помогает оптимально установить время задержки запуска стартера или синхронизовать запуск стартера по готовности контрольной лампы прогрева топливных форсунок дизельного двигателя.

Контроль запуска двигателя по сигналу тахометра (функция SF7.1)

Запрограммируйте холостые обороты прежде, чем использовать автозапуск двигателя.

Система ZX-1060 обеспечивает контроль запуска двигателя по сигналу тахометра. Запуск двигателя будет прекращен, если считанные обороты двигателя превысят значение $4xN_{xx}$ об./мин. Система ZX-1060 обеспечивает контроль оборотов двигателя в режиме его работы. Двигатель будет немедленно остановлен в случае, если текущие обороты двигателя превысят значение $4xN_{xx}$ об./мин. Соответствующая ошибка будет записана в память ошибок автоматического запуска.

Программирование холостых оборотов двигателя

1. Переключите переключатель «AST» в положение «OFF».
2. Включите зажигание или заведите двигатель.
3. В течение 10 сек переключите «AST» в положение «ON/OFF» три раза.
4. В случае успеха габаритные огни вспыхнут один раз, сирена чирикнет один раз, подтверждая успешный вход в режим программирования.

5. В течение 10 сек перевести переключатель «AST» в положение «ON». С этого момента в течение 1 мин перевод переключателя в положение «OFF» произведет считывание и запись в память текущих оборотов двигателя.

Одна вспышка габаритных огней и один длинный сигнал sireны подтвердят успешную запись оборотов. Если обороты двигателя считать невозможно или считанные обороты будут выходить за пределы разрешенного диапазона, то габаритные огни мигнут три раза, sireна даст три коротких сигнала. Повторите процесс программирования сигнала тахометра.

В случае систематической неудачи, возможно, придется отказаться от использования тахометра. Запрограммированный сигнал тахометра сохраняется в памяти устройства и на время отключения питания.

Контроль запуска двигателя по сигналу зарядки АКБ (функция SF7.2)

Если сигнал тахометра не может быть использован, запрограммируйте функцию SF7.2 запуска двигателя по сигналу зарядки аккумулятора. Система считает двигатель запущенным, если напряжение бортовой сети увеличилось более чем на 0,6 В.

Внимание

Для некоторых типов автомобилей (например, некоторые автомобили «Ford») нарастание напряжения зарядки может происходить очень медленно (10 сек и более) при уже запущенном двигателе. Обязательно изучите режим работы зарядки аккумулятора в вашем автомобиле для правильного выбора времени прокрутки стартера в функции SF9. В этом случае рекомендуется выбирать фиксированные времена прокрутки стартера — 0,6 сек, 0,8 сек, 1 сек, 1,5 сек или 2 сек.

Система каждый раз автоматически продолжает контролировать линию зарядки аккумулятора в течение 1 мин после останова стартера. Если напряжение зарядки не превысит 0,6 В, ZX-1060 выполнит следующую попытку запуска через 1 мин.

Контроль запуска двигателя по сигналу работы генератора (функция SF7.3)

Если сигнал тахометра не может быть использован или вы не уверены в работе системы зарядки аккумулятора, запрограммируйте функцию SF7.3 запуска двигателя по сигналу работы генератора автомобиля. Система считает двигатель запущенным, если напряжение на линии возбуждения обмотки генератора достигло 12 В и выше. При выполнении запуска двигателя система постоянно контролирует напряжение на линии возбуждения и в случае обрыва не позволит запустить двигатель в режиме автозапуска. Для более точного определения момента запуска двигателя (чтобы не переключивать стартер автомобиля) используйте таблицу значений напряжения бортовой цепи, выше которых двигатель считается заведенным. Внешний добавочный резистор сопротивлением 0–56 кОм включается последовательно в линию провода вход TACH (зеленый провод с оранжевой (коричневой) полосой).

R _{доб.} – добавочный резистор	Прямой вход Tach (петля желтого провода не разрезана)	Петля желтого провода разрезана	Петля желтого провода разрезана и дополнительный резистор 27кОм	Петля желтого провода разрезана и дополнительный резистор 47кОм	Петля желтого провода разрезана и дополнительный резистор 56кОм
Порог определения запуска двигателя (Вольт)	3,5	5,1	8	10,2	11

Контроль зарядки аккумулятора в режиме работы двигателя под управлением ZX-1060 (функция SF9)

Если включена функция, SF9 система будет контролировать напряжение зарядки аккумулятора на протяжении всего цикла работы двигателя под управлением автоматического запуска. Двигатель будет немедленно остановлен, если напряжение зарядки превысит допустимый предел в 16,5 В или пропадет в период работы двигателя (снижается ниже 11,5 В). Соответствующая ошибка будет записана в память ошибок автоматического запуска.

Выключатель автоматического запуска «AST»

Выключатель автоматического запуска «AST» предназначен для аварийного отключения двигателя, работающего под управлением системы ZX-1060, временного запрещения автозапуска, а также для выполнения функций по перепрограммированию режимов работы автозапуска.

«AST» в положении «ON» – запуск разрешен.

«AST» в положении «OFF» – запуск запрещен («остановка» двигателя).

Примечание

Линия аварийного выключателя «AST» физически объединена с линией стояночного тормоза. Перед управлением программированием функций автозапуска убедитесь, что стояночный тормоз активирован.

Режим турботаймера / короткой остановки (Pit-Stop)

Режим турботаймера поддерживает работу двигателя после выключения зажигания ключом (SF2 включена), обеспечивая безопасный останов турбированных двигателей, а также возможность коротких остановок без выключения двигателя (Pit-Stop).

Внимание



Турботаймер автоматически прекращает работу (выключается) до истечения установленного времени в случае аварийного или самопроизвольного выключения двигателя снимая питание бортовых нагрузок. Включение/выключение зажигания без запуска двигателя не включает турботаймер.

Двигатель работает. Выключение зажигания включает таймер задержки на время установленное в SF2, а контакты реле зажигания IGN1 системы автозапуска остаются замкнутыми, IGN2, IGN3 замыкаются, обеспечивая работу двигателя в любом состоянии системы. При постановке системы на охрану, линии блокировок ARM, ARM остаются в состоянии «Выключено» до истечения времени работы таймера задержки.

По истечении заданного в SF2 времени линии «ARM», «ARM» активируются в состоянии «Охрана», а линия IGN1 системы дистанционного запуска двигателя перейдет в неактивное состояние (контакты реле разомкнутся, двигатель будет остановлен). Возможно экстренное прерывание работы турботаймера с помощью брелока-передатчика в любое время.

Сброс активного состояния турботаймера при помощи передатчика

- Выньте ключ из замка зажигания автомобиля.
- Затем в течение 2 сек дважды нажмите кнопки брелока-передатчика (см. рис. 1): СН2 для мгновенного отключения ТТ или ТТ+таймера обратного отсчета в режиме ручной коробки,

повторное двойное нажатие кнопки 6  — для отключения ТТ в режиме ручной коробки, кнопки 6  — для мгновенного отключения ТТ в режиме автоматической коробки.

- Выключение турботаймера подтверждается двумя короткими звуковыми сигналами.

Внимание

Режим турботаймера поддерживается всеми линиями зажигания IGN1, IGN2 и IGN3.

Дистанционное управление дополнительными устройствами (канал СН6) — функция SF14 (обход штатных систем)

Данная система имеет канал СН6 (провод — светло-синий с зеленым) управления различными дополнительными устройствами, подключаемыми к системе. Данный канал можно использовать (программировать) как:

- Импульсный выход отрицательной полярности. Активируется на все время, пока система выполняет процедуру автоматического запуска и двигатель работает под управлением ZX-1060. Выключение АЗ отменяет действие импульса в любое время.
- Импульсный выход отрицательной полярности. Активируется при включении линии ING1 на время, до окончания прокрутки стартера (пока двигатель не запустится).
- 1 сек импульсный выход отрицательной полярности. Активируется при выключении линии ING1 системы автозапуска или выключении зажигания ключом.
- 1 сек импульсный выход отрицательной полярности. Активируется при включении зажигания в режиме запуска двигателя системой автозапуска ZX-1060.

Выход канала СН6 — соединяется с «массой» в течение времени активации канала. Выход канала СН6 — слаботочный выход, предназначенный для управления обмоткой дополнительного реле или эквивалентной слаботочной нагрузкой.

Программирование функций дистанционного запуска системы

Вход в режим программирования

- Снимите систему с охраны с помощью брелока-передатчика или кнопки «Valet».
- Установите переключатель «AST» в состояние «Выключено» («OFF»).
- Включите зажигание.
- В течение 5 сек переключите «AST» ON/OFF 3 раза. Вы услышите один короткий сигнал sireны.
- В течение 5 сек выключите, а затем включите зажигание. Вы автоматически войдете в режим программирования функции SF1. СИД начнет мигать одиночными вспышками.

В режиме программирования той или иной функции количество вспышек СИД соответствует номеру программируемой функции, а 1, 2 и т. д. сигналов sireны показывают состояние этой функции.

После сигналов sireны Вы можете либо:

- изменить состояние данной функции (нажав кнопку 1 брелока-передатчика). При этом Вы опять услышите 1, 2, 3, 4 или 5 сигналов sireны соответственно новому состоянию функции,
- перейти к следующей функции (переключив выключатель «AST» ON/OFF),
- выйти из режима программирования (например, выключив зажигание).

Примечание

Не допускайте, чтобы между Вашими действиями прошло больше 10 сек, иначе система автоматически выйдет из режима программирования, и Вы услышите 1 короткий и 1 длинный сигнал sireны.

Таблица программируемых функций дистанционного запуска двигателя системы ZX-1060 SHERIFF

Внимание

Линия аварийного выключателя «AST» физически объединена с линией стояночного тормоза. Перед управлением программированием функций автозапуска убедитесь, что стояночный тормоз активирован.

Таблица 6

FN#	1 тон	2 тона	3 тона	4 тона	5 тонов	6 тонов
	При входе в режим программирования и нажатии на кнопку ARM	При нажатии на кнопку ARM	При нажатии на кнопку ARM	При нажатии на кнопку ARM	При нажатии на кнопку ARM	При нажатии на кнопку ARM
SF1 Диагностика	Выкл.	Вывод диагностических сигналов				
SF2 Турботаймер	Выкл.	1 мин	3 мин	7 мин	15 мин	Не ограничено
SF3 Время работы двигателя (линия IGN1)	10 мин	15 мин	20 мин	25 мин	30 мин	Не ограничено
SF4 Дистанционный запуск двигателя по сигналу суточного таймера с брелока-передатчика в реальном времени (24 ч)	Выкл.	Запуск двигателя по сигналу «Старт» (длительность работы двигателя согласно SF3)	Запуск двигателя по внешнему сигналу «Старт», станковка по внешнему сигналу «Стоп»			
SF5 Запуск двигателя по сигналу температурного датчика (режим «Термостат»)	+5°C	0°C	-5°C	-10°C	-15°C	-20°C
SF6 Запуск двигателя по сигналу встроенного периодического таймера в реальном времени (48 ч)	1 час	2 часа	3 часа	4 часа		
SF7 Контроль запуска двигателя	Запуск по сигналу тахометра	Запуск по сигналу зарядки	Запуск по сигналу работы генератора			
SF8 Максимальное время прокрутки стартера	2/4/8 сек	0,6 сек	0,8 сек	1 сек	1,5 сек	2 сек
SF9 Контроль зарядки аккумулятора в режиме работы двигателя под управлением ZX-1060	Выкл.	Вкл.				
SF10 Задержка пуска стартера	2 сек	4 сек	8 сек	16 сек	По готовности сигнала контрольной лампы DIESEL(+)	

FN#	1 тон	2 тона	3 тона	4 тона	5 тонов	6 тонов
SF11 Линия IGN2	ACC	IGN1 (не включается при повороте ключа «Зажигание включено»)	Импульс от начала запуска стартера до выключения зажигания			
SF12 IGN3	ACC	ACC с включением через 2 мин после запуска двигателя	Импульс 1 сек после запуска двигателя под управлением ZX-1060			
SF13 Тип коробки передач	Ручная коробка	Автоматическая коробка				
SF14 Программируемый канал СН6 (линия управления устройством обхода штатных иммобилайзеров)	Импульс на все время работы двигателя под управлением ZX-1060	Импульс начала процедуры запуска до состояния «двигатель заведен» под управлением ZX-1060	Импульс 1 сек при любом выключении зажигания	Импульс (-) 1 сек при включении линии ACC		

Заводские установки

Диагностика ошибок дистанционного запуска

1. Войдите в режим программирования функций автозапуска.
2. Выберите функцию SF1.
3. Нажмите кнопку 1 брелока-передатчика.
4. Система сообщает звуковыми и световыми сигналами код ошибки.
5. Коды возможных ошибок приведены в таблице ниже.

Каждое последующее нажатие кнопки 1 брелока-передатчика выводит код ошибки заново. В памяти системы всегда храниться последняя ошибка. Любой последующий успешный запуск двигателя стирает код ошибки из памяти.

Таблица сообщений об ошибках дистанционного запуска двигателя системы ZX-1060 SHERIFF

Таблица 7

Сигналы ошибок (звуковые и световые)	
1 длинный сигнал	Нет ошибок
Короткие сигналы	
1 короткий сигнал	Не запрограммирован сигнал тахометра
2 коротких сигнала	Автозапуск запрещен или остановлен переключателем AST (AST выключен)

3 коротких сигнала	Автозапуск запрещен для ручной коробки (невыполнена процедура выхода из машины)
4 коротких сигнала	Зарезвировано
5 коротких сигналов	Концевой выключатель капота заблокирован (или остановка двигателя по срабатыванию концевого выключателя капота)
6 коротких сигналов	Концевой выключатель «Стоп» заблокирован (или остановка двигателя по срабатыванию концевого выключателя «Стоп»)
7 коротких сигналов	Запуск невозможен по неготовности линии индикатора DIESEL(+). Сигнал не поступил более 1 мин
8 коротких сигналов	Остановка двигателя при срабатывании датчика скорости
Один длинный и короткие сигналы	
1 длинный и 1 короткий сигналы	Запуск невозможен по причине отсутствия сигнала зарядки более 1 мин
1 длинный и 2 коротких сигнала	Запуск невозможен – сигнал тахометра отсутствует
1 длинный и 3 коротких сигнала	Запуск невозможен – сигнал генератора отсутствует или обрыв провода питания обмотки возбуждения генератора
1 длинный и 4 коротких сигналов	Запуск невозможен – сигнал тахометра отсутствует
1 длинный и 5 коротких сигналов	Остановка двигателя – обороты двигателя выше критических (4000)
1 длинный и 6 коротких сигналов	Остановка двигателя – напряжение зарядки отсутствует (менее 11,5 В) или превышает допустимое 16,5 В
1 длинный и 7 коротких сигналов	Остановка двигателя при срабатывании охранной сигнализации

Дополнительные функции запуска двигателя

Дистанционный суточный таймер реального времени запуска двигателя (функция SF4)

Установка времени дистанционного запуска двигателя или запуска и остановки двигателя производится включением функции SF4 в состояние SF4/2 или SF4/3, а также установкой параметров таймеров брелока-передатчика.

Настройка системы ZX-1060.

Войдите в режим программирования функций дистанционного запуска и включите функцию SF4 в один из режимов:

SF4.2 – дистанционный запуск двигателя производится по времени таймера «S». Продолжительность работы двигателя определяется значениями времени, установленными в функции SF3. Двигатель будет остановлен по истечении запрограммированного времени.

SF4.3 – дистанционный запуск двигателя производится по времени таймера «S». Остановка двигателя произойдет по достижении времени, установленному на таймере «R».

Настройка брелока-передатчика двухсторонней связи

Брелок-передатчик двухсторонней связи посылает радиосигнал запуска/остановки двигателя по установленному времени таймеров. Радиосигнал с брелока-передатчика передается только в случае, если горит индикатор «SET» на экране LCD.

Управление разрешено — горит индикатор «SET» на LCD.

Управление запрещено — индикатор «SET» на LCD отсутствует.

Одновременно нажмите и удерживайте кнопки F и CH3 до появления индикации «SET» на экране LCD для включения управления.

Одновременно нажмите и удерживайте кнопки F и CH3 до выключения индикации «SET» на экране LCD для выключения управления.

Установка времени на брелоке-передатчике

1. Нажмите и удерживайте F(5) более 3 сек.

2. Таймер индикации «часов» начнет мигать, указывая на режим изменения часов.

3. Нажатиями кнопки F(5) перейдите в поле значений установки времени дистанционного запуска.

Таймеры установки времени запуска высвечиваются на LCD-мониторе с параметрами «S» и «R».

«S» — таймер реального времени установки активного состояния канала.

«R» — таймер сброса активного состояния канала.

Мигающий индикатор времени (часы, минуты) показывает, что параметр времени может быть изменен.

4. Установите час времени запуска. Нажатие кнопки CH2 изменит показание в «+». Нажатие кнопки CH3 изменит показание в «-».

5. Для перехода к установке минут кратковременно нажать и отпустить F(5). Нажатие кнопки CH2 изменит показание в «+». Нажатие кнопки CH3 изменит показание в «-».

Каждое нажатие на F(5) циклически переводит зону установки часов или минут различных таймеров.

6. Нажмите и удерживайте F(5) более 3 сек для выхода из режима установки таймеров и прекращения мигания индикаторов часов.

Таймер запуска двигателя по программируемым интервалам времени в течение 48 часов (функция SF6)

Система обеспечивает возможность автоматического запуска двигателя через заданные интервалы времени (1, 2, 3 или 4 часа) в течение 48 часов, а также дистанционно устанавливать периодичность запусков двигателя с помощью команд брелока-передатчика или программированием интервалов в функции SF6. Время работы двигателя определяется значением, установленным в SF3.

🔗 Примечание

В режиме управления двигателем с РКПП — завести двигатель и выполнить процедуру корректного выхода из машины.

Активация/деактивация

Одновременно нажать и удерживать кнопки 1+3 (ARM+CH2) более 2 сек. Система подтвердит активацию/деактивацию таймера включением/выключением иконки 2 (песочные часы) на дисплее брелока-передатчика, а также на 3 сек выведет значение интервала, установленного ранее.

Выключение таймера циклического запуска выполняется аналогично или автоматически при полном отключении питания охранной системы.

Изменение (программирование) интервалов циклического запуска двигателя с брелока-передатчика

1. Активируйте циклический таймер, удерживая кнопки 1+3 (ARM+CH2) более 2 сек до появления пиктограммы песочные часы и появления ранее установленного интервала времени.

В течение последующих 10 сек можно возможно войти в процедуру циклического изменения интервала при каждом кратковременном одновременном нажатии кнопок 1+4 (ARM+CH3). Каждое нажатие будет последовательно устанавливать новое значение циклического времени с его индикацией на экране брелока-передатчика двухсторонней связи при приеме соответствующего сигнала от основного блока. Система автоматически выйдет из процедуры если в течение 10 сек не выполнять действий по изменению интервала.

2. Например активировали циклический таймер. Система показала интервал 2:00. Одновременно нажали кнопки 1+4 (ARM+CH3) — система изменила интервал и показала на экране 3:00.

Следующее нажатие кнопок 1+4 (ARM+CH3) сменит интервал на 4:00, затем 1:00 и так далее по кругу. Система автоматически выйдет из процедуры если в течение 10 сек не выполнять действий по изменению интервала.

Запуск двигателя по сигналу встроенного датчика температуры (термостат) — функция SF5

Система обеспечивает возможность автоматического запуска двигателя по датчику температуры в режиме «Термостат», если температура опускается ниже установленной в функции SF5. Первый запуск по датчику температуры произойдет не ранее чем через 40 мин после активации функции. Каждый последующий запуск может происходить не чаще чем через 40 мин. Время работы двигателя определяется значением, установленным в SF3.

Примечание

В режиме управления двигателем с РКПП — завести двигатель и выполнить процедуру корректного выхода из машины.

Активируйте/деактивируйте функцию запуска двигателя по датчику температуры, как указано ниже:

- Дважды одновременно нажмите на кнопки 1+3 (ARM+CH2) в течение 2 сек, при установленной температуре автоматического запуска в функции SF5.
- Система подтвердит активацию/деактивацию таймера включением/выключением иконки 20 (термометр) на дисплее брелока-передатчика.

Выключение функции запуска двигателя по сигналу встроенного датчика температуры выполняется аналогично или автоматически при полном отключении питания охранной системы.

Изменение (программирование) температуры запуска двигателя с брелока-передатчика

1. Активируйте функцию запуска по температуре, двойное одновременное нажатие кнопок 1+3 (ARM+CH2) до появления пиктограммы термометр и появления ранее установленного значения температуры.

2. В течение последующих 10 сек можно возможно войти в процедуру циклического изменения значений температуры запуска при каждом кратковременном одновременном нажатии кнопок 1+4 (ARM+CH3). Каждое нажатие будет последовательно устанавливать новое значение температуры с его индикацией на экране брелока-передатчика двухсторонней связи при приеме соот-

ветствующего сигнала от основного блока. Система автоматически выйдет из процедуры если в течение 10 сек не выполнять действий по изменению параметра.

Например активировали запуск по температуре. Система показала температуру -10°C . Одновременно нажали кнопки 1+4 (ARM+CH3) – система изменила показание температуры на экране -15°C . Следующее нажатие кнопок 1+4 (ARM+CH3) сменит значение температуры на -20°C , затем $+5^{\circ}\text{C}$ и так далее по кругу. Система автоматически выйдет из процедуры если в течение 10 сек не выполнять действий по изменению параметра.

Изменение (программирование) интервалов времени работы двигателя в режиме автозапуска с брелока-передатчика.

1. Запустите двигатель дистанционно (двойное нажатие кнопки 6 ). Система включит таймер обратного отсчета и на экране появиться значение времени работы двигателя.
2. В течение последующих 10 сек после успешного запуска двигателя можно войти в процедуру циклического изменения интервалов времени автоматической работы двигателя при каждом кратковременном одновременном нажатии кнопок 1+4 (ARM+CH3). Каждое нажатие будет последовательно устанавливать новое значение времени автоматической работы двигателя с его индикацией на экране брелока-передатчика двухсторонней связи при приеме соответствующего сигнала от основного блока. Система автоматически выйдет из процедуры если в течение 10 сек не выполнять действий по изменению параметра.

Например дистанционно запустили двигатель. Система показала интервал времени 0:10. Одновременно нажали кнопки 1+4 (ARM+CH3) – система изменила интервал и показала на экране 0:15. Следующее нажатие кнопок 1+4 (ARM+CH3) сменит интервал на 0:20, затем 0:25 и так далее по кругу 0:25, 0:30, —:—, 0:10... Система автоматически выйдет из процедуры, если в течение 10 сек не выполнять действий по изменению параметра.

Запуск двигателя по сигналу внешнего источника (контроллера)

Система обеспечивает возможность автоматического запуска двигателя по сигналу от внешнего источника (таймер, внешний датчик температуры и т. д.) с длительностью отрицательного импульса не менее 0,3 сек. Система обеспечивает запуск и контроль работы двигателя с параметрами согласно запрограммированным функциям аналогично, если бы запуск был произведен дистанционно с брелока-передатчика.

SHERIFF

ZX-1060

Автомобильная охранная система с двухсторонней связью, пятью сервисными каналами, интерактивным LCD-пейджером, системами пассивной и активной защиты от угона и захвата автомобиля, автоматическим запуском двигателя со строенными реле.

Руководство по установке

Оглавление

Установка основных компонентов системы	53
Основной блок	53
Сирена	53
Концевой выключатель капота или багажника	53
Светодиодный индикатор системы	53
Переключатель «Valet»	54
Выключатель автоматического запуска двигателя «AST»	54
Датчик удара	54
Подключение проводов системы	54
Описание и функции проводов 20-контактного разъема системы N1	55
Описание и функции проводов 9-контактного разъема системы N2	58
6-контактный силовой разъем управления электроприводами замков дверей автомобиля N3	59
6-контактный разъем управления запуском двигателя N4	59
4-контактный белый разъем «Shok sensor»1 N5	60
4-контактный белый разъем «Shok sensor»2 N6	60
2-контактный синий разъем «Valet» N7	60
2-контактный коричневый разъем «AST» N8	60
Стандартные конфигурации отпирания/запирания замков дверей автомобиля	60
Дополнительные полезные схемы управления центральным замком	62
Дополнительные полезные схемы управления внутрисалонным освещением	63
Завершение установки системы	64
Схема включения ZX-1060 SHERIFF	64
Схемы соединений ZX-1060 SHERIFF в режиме автозапуска двигателя	66
Завершение установки системы	69
Комплектация ZX-1060 SHERIFF	70
Основные технические характеристики	70
Глоссарий (часто используемые термины и обозначения)	71
Приложения	72
Приложение 1 (система обхода штатного иммобилайзера)	72
Приложение 2 (универсальный противоразбойный активный транспондер)	74

Установка основных компонентов системы

Основной блок (модуль управления)

Выберите в пассажирском салоне место для установки основного блока системы (за приборной панелью автомобиля) и закрепите блок с помощью двух винтов. Также основной блок системы может быть закреплен с помощью кабельных стяжек.

Никогда не устанавливайте основной блок системы в отсеке двигателя автомобиля, потому что корпус данного модуля негерметичен. Также следует избегать установку данного блока непосредственно на штатные электронные узлы автомобиля. Электронные узлы автомобиля могут служить источником радиочастотных помех, что, в свою очередь, может привести к сокращению рабочего расстояния передатчика системы или появлению перерывов в работе системы.

Сирена

Для установки сирены выберите в отсеке двигателя место, в котором сирена будет защищена от доступа со стороны днища или арок передних колес автомобиля. В выбранном для установки сирены месте отсека двигателя не должно быть горячих или движущихся деталей. Сирена должна быть направлена вниз, чтобы избежать накапливания в ней воды, а раструб должен быть направлен из отсека двигателя наружу для максимального распространения звука. Закрепите сирену в выбранном месте на специальной кронштейне с помощью винтов.

Концевой выключатель капота или багажника

Концевой выключатель, входящий в комплект данной системы, предназначен для защиты зон багажника (задней двери в автомобилях с кузовом «хетчбек» или «универсал») или капота автомобиля. В любом случае концевой выключатель должен крепиться на металлической поверхности, электрически соединенной с «массой» автомобиля. Очень важно установить концевой выключатель в таком месте, где не протекает или не скапливается вода. Также никогда не устанавливайте концевой выключатель в водоотводах, которые расположены на крыльях автомобиля вдоль капота и багажника. Для установки концевого выключателя выбирайте место, защищенное резиновым уплотнителем при закрытом капоте или крышке багажника. Концевой выключатель может быть установлен с помощью входящего в комплект кронштейна или непосредственно в отверстие диаметром 6 мм (1/4 дюйма), просверленное в кузове автомобиля. В любом случае концевой выключатель должен быть установлен таким образом, чтобы капот или крышка багажника при закрывании нажимали на концевой выключатель и перемещали его движущийся контакт не меньше, чем на 6 мм, а при открывании позволяли движущемуся контакту полностью подняться.

Светодиодный индикатор системы

Светодиодный индикатор расположен в антенном модуле и состоит из двух светодиодов. Светодиодный индикатор позволяет оценить состояние охранной системы и является визуальным предупреждением для потенциальных грабителей и угонщиков. Как правило антенный модуль устанавливается на лобовом стекле автомобиля в таком месте, где он будет хорошо виден как с водительского сиденья, так и снаружи через стекло автомобиля.

Переключатель «Valet»

Для установки переключателя «Valet» выберите такое место, в котором водитель автомобиля мог бы легко им воспользоваться. Рекомендуется использовать определенные методы маскировки, что повысит уровень защищенности системы и затруднит действия угонщиков. Кнопочный переключатель «Valet» может быть закреплен на приборной панели автомобиля снизу со стороны водителя.

Выключатель автоматического запуска двигателя «AST»

Установите переключатель «AST» в месте, удобном для пользования.

Переключатель «AST» может быть закреплен на приборной панели автомобиля снизу со стороны водителя.

Датчик удара

Для установки датчика удара выберите ровную твердую поверхность на перегородке, разделяющей отсек двигателя и салон автомобиля, со стороны пассажирского салона. Закрепите датчик удара в выбранном месте с помощью двух самонарезающихся винтов. Также датчик можно закрепить на стойках, к которым крепится приборная панель автомобиля, с помощью кабельных стяжек.

Независимо от того, какой метод крепления датчика удара используется, необходимо обеспечить свободный доступ к потенциометру регулировки чувствительности датчика, который может потребоваться для последующей настройки системы.

Подключение проводов системы

Важно

При подключении дополнительных реле к выходам охранной системы убедитесь в наличии демпфирующего диода на контактах управления реле. Подключайте выход охранной системы к дополнительному реле только со стороны анода демпфирующего диода. Делайте все подключения проводов охранной системы только со снятыми предохранителями цепей питания охранной системы. При отсутствии демпфирующего диода в составе дополнительного реле полярность его подключения произвольная.

Предупреждение

Непосредственное подключение слаботочных выходов каналов к исполнительному сильноточному входу цепи открывания замка багажника автомобиля, а также к входу некоторых устройств дистанционного запуска двигателя автомобиля приведет к повреждению основного блока охранной системы.

Описание функций проводов 20-контактного разъема системы N1

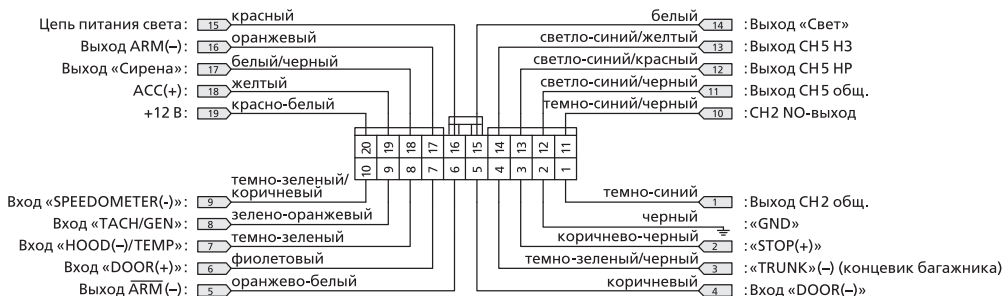

1,11 — канал CH2 (темно-синий/темно-синий с черной полосой). Выход второго канала CH2. Выход управления по каналу CH2 представляет собой два вывода нормально-разомкнутого реле с током нагрузки не более 25 А в импульсном режиме. Второй канал активируется согласно выбранной функции F9 таблицы программирования.

2 — «масса» (черный провод). Вход подачи питания («масса»). Подключите черный провод к «массе» (металлической детали кузова автомобиля). Не перепутайте данный провод с тонким черным проводом антенны, который подключен к основному блоку системы отдельно, а не в жгуте проводов.

3 — СТОП(+) (коричневый провод с черной полосой). Вход для подключения к проводу управления сигналами «Стоп» автомобиля положительной полярности.

4 — TRUNK(-) (темно-зеленый провод с черной полосой). Вход для подключения концевых выключателей отрицательной полярности багажника. Темно-зеленый провод с черной полосой является проводом мгновенного отрицательного триггера. Данный провод необходимо подключить к концевому выключателю багажника, второй контакт которого постоянно соединен с «массой». Система временно отключает активность входа TRUNK(-) при активации дополнительных каналов управления внешними устройствами CH2, CH3 в режиме «Охрана» и работы двигателя в режиме «Автозапуск».

5 — DOOR(-) (коричневый провод). Вход для подключения концевых выключателей дверей отрицательной полярности (автомобили «Дженерал Моторс» и большинство автомобилей неамериканского производства). Подключите коричневый провод системы к отрицательному выходу одного из концевых выключателей дверей автомобиля.

Примечание

Не подключайте коричневый провод системы, если автомобиль имеет цепь концевых выключателей дверей положительной полярности (в этом случае подключается фиолетовый провод системы).

6 — ARM(-) (оранжевый провод с белой полосой). Выход сигнала отрицательной полярности 500 мА (когда система снята с охраны) — для управления нормально-разомкнутым реле блокировки (требуется установка дополнительного реле).

7 — DOOR(+) (фиолетовый провод). Вход для подключения концевых выключателей дверей положительной полярности (большинство автомобилей «Форд» и некоторые автомобили неамериканского производства). Подключите фиолетовый провод системы к положительному выходу одного из концевых выключателей дверей автомобиля, так как в большинстве автомобилей концевые выключатели дверей подключены параллельно.

Примечание

Не подключайте фиолетовый провод системы, если автомобиль имеет цепь концевых выключателей дверей отрицательной полярности (в этом случае используется коричневый провод системы).

8 – HOOD(-)/TEMP1 (темно-зеленый провод). Вход для подключения концевых выключателей отрицательной полярности капота и датчика температуры, располагаемого в моторном отсеке. Темно-зеленый провод является проводом мгновенного отрицательного триггера. Данный провод необходимо подключить к ранее установленным концевым выключателям капота и багажника, второй контакт которого постоянно соединен с «массой».

9 – TACH/GEN (тахометр/сигнал работы генератора (датчик давления масла) – зеленый провод с оранжевой полосой). Подключите данный провод к низковольтному проводу сигнала тахометра автомобиля. Импульсный сигнал тахометра должен соответствовать переменному сигналу с уровнями от 0–4 до 0–12 В. Для управления от высоковольтного сигнала тахометра 0–200 В используйте дополнительные резисторы для согласования уровня импульсного сигнала.

В режиме определения запуска двигателя по сигналу тахометра можно использовать подключение провода TACH к линиям управления топливными форсунками или первичной обмотки катушки (катушек) зажигания автомобилей с бензиновыми двигателями инжекторного типа с системой зажигания распределенного типа.

В режиме управления автозапуском двигателя по сигналу работы генератора подключите зеленый провод с оранжевой полосой к проводу питания обмотки возбуждения генератора через внешний резистор сопротивлением 0–56 кОм. При необходимости произведите корректировку сопротивления резистора для обеспечения более плавного запуска двигателя вашего автомобиля. В режиме контроля режима автозапуска двигателя по сигналу генератора, возможно подключение этого провода к проводу датчика давления масла при условии, что уровни контролируемых сигналов изменяются от 0 до 12 В.

10 – СПИДОМЕТР(-) (темно-зеленый провод с коричневой полосой). Вход для подключения к датчику скорости автомобилей ВАЗ (а также других марок автомобилей с аналогичными техническими характеристиками) для активации сервисных или охранных функций. Темно-зеленый провод с коричневой полосой является проводом мгновенного отрицательного триггера, активирующегося при трехкратном замыкании на массу входа. Данный провод необходимо подключить к сигнальному проводу датчика скорости автомобиля ВАЗ.

Использование датчика скорости

Если в Вашем автомобиле установлен электронный датчик скорости (автомобили ВАЗ), Вы можете использовать его в качестве инициатора автоматического запираения замков дверей в автомобиле или включения режима «Anti-Hi-Jack» при начале движения. Для этого:

1. Подключите темно-зеленый провод с коричневой полосой к сигнальному проводу датчика скорости автомобиля;
2. Запрограммируйте требуемые функции F3.4/F19.3.

Ручное включение режима «Anti-Hi-Jack»

Режим «Anti-Hi-Jack» может быть запущен вручную при использовании дополнительного кнопочного переключателя подключенного к проводу «Спидометр»(-).

1. Включите функцию F19.3
2. Включите зажигание.
3. Сделайте более трех быстрых нажатий на кнопку дополнительного кнопочного переключателя.
4. Система включит режим «Anti-Hi-Jack».

12, 13, 14 – канал CH5 (светло-синий с черной полосой/светло-синий с красной полосой/светло-синий с желтой полосой). Выход управления по каналу CH5 представляет собой три выхода реле с током нагрузки не более 25 А в импульсном режиме управления.

Данный канал можно использовать как

- Импульсный выход с программируемой длительностью открывания замков пассажирских дверей при поэтапном режиме управления ЦЗ. (импульс появляется при повторном нажатии на кнопку брелока – «Снять с охраны» после выключения режима «Охрана»). Длительность импульса соответствует значению, установленному в функции F7.

- Импульсный выход на 20 сек при снятии системы с охраны (вариант использования — выход управления вежливой подсветкой). Включение зажигания отменит действие импульса в любое время.
- 1 сек импульсный выход, возникающий перед автоматическим запуском двигателя под управлением системы ZX-1060.
- 1 сек импульсный выход, возникающий при включении линии ACC в режиме автоматического запуска двигателя под управлением системы ZX-1060.

15 — СВЕТ (белый провод). Импульсный выход +12 В для управления габаритными огнями автомобиля (максимальный ток 15 А в импульсном режиме коммутации). В данный провод врезана диодная развязка для подключения к отдельным цепям габаритов автомобиля. Подключите данные провода к проводам положительной полярности цепей габаритных или огней указателей поворотов автомобиля.

16 — постоянный источник питания +12 В (красный провод, защищенный предохранителем 15 А). Данный провод используется для питания силовых встроенных цепей — управление габаритным светом автомобиля.

🔧 Примечание

При подключении цепи управления светом к лампам ближнего или дальнего света используйте дополнительные реле.

17 — ARM(-) (оранжевый провод). Выход сигнала отрицательной полярности 500 мА (когда система находится на охране) — нормально замкнутое реле блокировки стартера (требуется установка дополнительного реле). Данный провод системы позволяет управлять работой реле блокировки стартера. Подключите оранжевый провод к контакту #85 реле. Соедините контакт #86 реле с проводом зажигания автомобиля, на который подается питание +12 В, когда ключ повернут в замке зажигания в положения «зажигание» и «стартер», и 0 В, когда ключ повернут в положение «выключено» (к этому же штатному проводу автомобиля подключается и желтый провод системы). Перережьте слабый провод соленоида стартера автомобиля и подключите один конец перерезанного провода к контакту #87а установленного реле, а другой конец перерезанного провода к контакту #30 реле.

🔧 Примечание

Данное подключение используется в том случае, когда устанавливается нормально замкнутое реле блокировки стартера. При использовании такого подключения отключение подачи питания на охранную систему приводит к тому, что перестает работать функция блокировки стартера, а это, в свою очередь, позволяет запустить двигатель автомобиля.

18 — СИРЕНА(+) (белый провод с черной полосой). Выход управления сиреной (+12 В). Проложите данный провод через отверстие с резиновой втулкой, которое имеется в перегородке между отсеком двигателя и салоном автомобиля, к тому месту, в котором установлена сирена. Соедините белый провод с черной полосой с красным проводом сирены (управляющий сигнал +12 В). Подсоедините черный провод сирены, к «массе» (металлической детали кузова автомобиля).

19 — ACC(+) (желтый провод «Зажигание» IGN IN). Вход для подключения к проводу зажигания +12 В автомобиля. Подключите данный провод к тому проводу зажигания, на который подается питание +12 В, когда ключ повернут в замке зажигания в положение «зажигание» и «стартер». Убедитесь в том, что на данный штатный провод автомобиля не подается питание, когда ключ повернут в замке зажигания в положение «выключено».

20 — постоянный источник питания +12 В (красный провод с белой полосой, защищенный предохранителем 5 А). Данный провод используется для питания всех основных цепей системы.

Описание функций проводов 9-контактного разъема системы N2

1 – HB(-) – ручной тормоз (серый провод). Вход для подключения к выключателю стояночного тормоза для обеспечения безопасного запуска двигателя. Вход разрешает работу функции автозапуска системы если он соединен с массой.

2 – RS(-) – внешний запуск двигателя (оранжевый провод с белой полосой). Вход дистанционного запуска двигателя от любых внешних источников (внешние температурные, временные или иные контроллеры) замыканием на массу на время более 0,3 сек.

3 – STARTER(+) (синий провод с белой полосой). Вход управления командой запуска стартера встроенным реле управления запуском стартера системы ZX-1060. Встроенное реле управления стартером ZX-1060 обеспечивает защиту от пуска стартера при заведенном двигателе, а также позволяет организовать дополнительную встроенную блокировку стартера охранной системой. Разрежьте провод управления стартером идущего от замка зажигания. Подключите (до разрыва) к концу провода СТАРТЕР замка зажигания автомобиля. К уходящему к стартеру концу провода подключите силовой провод STARTER силового разъема управления автозапуском.

4 – DIESEL(+) (темно-зеленый провод с красной полосой «DIESEL LAMP(+)» – провод управления запуском двигателя с задержкой запуска для дизельных двигателей. Подключается к проводу лампы готовности запуска дизеля. Разрешает прокрутку стартера после прогрева топливных форсунок.

5 – UNLOCK(-) (белый провод с черной полосой). Разблокирование замков дверей (кратковременное соединение провода с массой). Система ZX-1060 позволяет реализовать функцию центрального замка, управляемого из салона автомобиля при помощи дополнительного трехпозиционного переключателя. Установив внутри салонный переключатель, Вы можете в любое время заблокировать или разблокировать замки дверей автомобиля для обеспечения Вашей безопасности. Дополнительный переключатель центрального замка в комплект системы не входит и приобретается отдельно.

6 – LOCK(-) (желтый провод с черной полосой). Блокировка замков дверей (кратковременное соединение провода с массой). Используйте трехпозиционный переключатель с двумя подпружиненными состояниями для реализации функции центрального замка в салоне автомобиля.

7 – канал СНЗ(-) (зеленый провод с белой полосой). Выход третьего канала системы СНЗ. Канал СНЗ позволяет управлять различными дополнительными устройствами, подключаемыми к системе.

Для подачи управляющего сигнала на дополнительное устройство по каналу СНЗ используйте брелоки-передатчики согласно табл. 1 и табл. 2 команд управления системой, а также используйте таблицу программируемых функций для выбора требуемых параметров F10. Зеленый провод с белой полосой представляет собой слаботочный транзисторный выход, поэтому он должен использоваться только для включения внешнего реле.

8 – канал СН4(-) (зеленый провод с черной полосой). Слаботочный канал управления различными дополнительными устройствами, подключаемыми к системе (максимальный ток 300 мА).

Выход канала СН4 соединяется с «массой» в течение времени активации канала. Выход канала СН4 – слаботочный выход, предназначен для управления обмоткой дополнительного реле или эквивалентной слаботочной нагрузкой. Для подачи управляющего сигнала на дополнительное устройство по каналу СН4 используйте брелоки-передатчики согласно табл. 1 и табл. 2 команд управления системой, а также используйте таблицу программируемых функций для выбора требуемых параметров F11. Канал СН4 автоматически активируется системой в зависимости от запрограммированного режима в функции F11. По умолчанию выход канала СН4 запрограммирован на выдачу импульсного сигнала длительностью 1 сек при постановке системы на охрану.

9 – канал СН6(-) (светло-синий провод с зеленой полосой). Канал СН6 предназначен для управления устройствами обхода штатных иммобилайзеров автомобилей или других систем.

- Импульсный выход отрицательной полярности. Активируется на все время, пока система выполняет процедуру автоматического запуска и двигатель работает под управлением ZX-1060. Выключение автозапуска отменяет действие импульса в любое время.
- Импульсный выход отрицательной полярности. Активируется при включении линии ING1 на время, до окончания прокрутки стартера (пока двигатель не запустится).

- 1 сек импульсный выход отрицательной полярности. Активируется при выключении линии IGN1 системы автозапуска или выключении зажигания ключом.
- 1 сек импульсный выход отрицательной полярности. Активируется при успешной попытке запуска двигателя системой автозапуска ZX-1060.

Выход канала CH6 соединяется с «массой» в течение времени активации канала. Выход канала CH6 — слаботочный выход (максимальный ток 300 мА), предназначен для управления обмоткой дополнительного реле или эквивалентной слаботочной нагрузкой. Для выбора функций канала используйте таблицу программируемых функций SF14.

6-контактный силовой разъем управления электроприводами замков дверей автомобиля N3

Реле запирания

Синий провод с белой полосой с защитой предохранителем 15 А — нормально разомкнутый контакт реле.

Зеленый провод — нормально замкнутый контакт реле.

Желтый провод — общий контакт реле.

Реле отпирания

Оранжевый провод с защитой предохранителем 15 А — нормально разомкнутый контакт реле.

Синий провод — нормально замкнутый контакт реле.

Белый провод — общий контакт реле.

6-контактный разъем управления запуском двигателя N4

1 (синий провод IGN1) — силовой выход реле (30 А) управления основной линией зажигания автомобиля.

2 (красный провод) — силовой провод питания цепей коммутации IGN1. Защищен предохранителем 30 А.

3 (желтый с красной полосой) управления стартером) — силовой выход реле (30 А) управления запуском стартера автомобиля.

4 (зеленый провод IGN2) — силовой выход реле (30 А) управления дополнительной линией зажигания автомобиля. Может использоваться как дублирующий основную линию зажигания IGN1 при программировании функций автозапуска (см. таб. 4), а также, как линия зажигания, включающаяся за 1 сек до начала прокрутки стартера и до выключения зажигания IGN1 в режиме автозапуска. Может использоваться как основная линия зажигания в схемах без разрыва штатного провода зажигания замка зажигания автомобиля.

5 (красный провод) — силовой провод питания цепей коммутации ACC, STARTER. Защищен предохранителем 30 А.

6 (фиолетовый провод IGN3) — силовой выход реле (30 А) управления дополнительной линией зажигания автомобиля IGN3. Предназначен для управления дополнительными устройствами автомобиля. Канал IGN3 может быть запрограммирован как:

- линия ACC,
- IGN3, линия зажигания, активирующаяся с задержкой 2 мин после запуска двигателя (например, для включения внутрисалонных нагревательных или охлаждающих систем),
- активируемый выход после запуска двигателя и до выключения зажигания IGN1 в режиме автозапуска (безопасная блокировка стартера).

Режимы работы канала программируются согласно спецификации функции SF13 таблицы 4.

4-контактный белый разъем «Shock sensor 1» N5

4-контактный белый разъем «Shok sensor»1 N5 — датчик удара. Проложите провода от датчика удара до основного блока системы и подключите его к системе.

4-контактный белый разъем «Shock sensor 2» N6

4-контактный белый разъем «Shok sensor»2 N6 — дополнительный датчик удара/объема/перемещения/наклона. Проложите провода от дополнительного датчика до основного блока системы и подключите его к системе.

2-контактный синий разъем «Valet» N7

2-контактный синий разъем «Valet» N7 — подключение кнопки «Valet».

Проложите черный и серый провода от переключателя «Valet» к основному блоку системы и подключите двухконтактный синий разъем к соответствующему синему разъему на основном блоке системы.

2-контактный коричневый разъем «AST» N8

2-контактный коричневый разъем «AST» N8 — подключение тумблера аварийного выключения автоматического запуска двигателя, программирование функций автозапуска «AST». Проложите провод тумблера «AST» к основному блоку системы и подключите двухконтактный коричневый разъем к соответствующему коричневому разъему на основном блоке системы.

Линия аварийного выключателя «AST» физически объединена с линией стояночного тормоза. Перед управлением программированием функций автозапуска убедитесь, что стояночный тормоз активирован.

Стандартные конфигурации запирания/отпираания дверей автомобиля

Трехпроводная цепь отпираания/запираания дверей отрицательной полярности (большинство автомобилей японского производства)

При установке системы в таких автомобилях темно-зеленый и темно-синий провода запираания/отпираания дверей автомобиля не используются.

Оранжевый провод и синий провод с белой полосой должны быть подключены к «массе» (металлической детали кузова автомобиля).

Желтый провод — импульсный выход запираания отрицательной полярности, и он должен быть подключен к проводу управления штатным реле запираания отрицательной полярности.

Белый провод — это импульсный выход отпираания отрицательной полярности, и он должен быть подключен к проводу управления штатным реле отпираания отрицательной полярности.

Схема управления каналом центрального замка с отрицательным триггером приведена ниже:

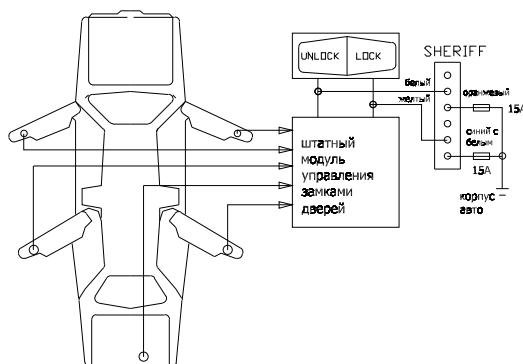

Трехпроводная цепь отпирания/запирания дверей положительной полярности (большинство легковых автомобилей «Дженерал Моторс»)

При установке системы в таких автомобилях темно-зеленый и темно-синий провода запирания/отпирания дверей автомобиля не используются.

Оранжевый провод и синий провод с белой полосой должны быть подключены к источнику питания +12 В.

Желтый провод — это импульсный выход запирания положительной полярности, и он должен быть подключен к проводу управления штатным реле запирания положительной полярности.

Белый провод — импульсный выход отпирания положительной полярности. Должен быть подключен к проводу управления штатным реле отпирания положительной полярности.

Схема управления каналом центрального замка с положительным триггером приведена ниже:

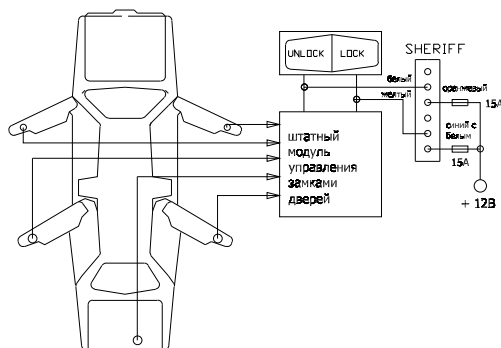

Пятипроводная цепь отпирания/запирания дверей с изменением полярности

При установке системы на автомобилях необходимо перерезать штатные провода управления электроприводами замков дверей автомобиля. Эти провода проложены от основного переключателя запирания/отпирания к дополнительным переключателям запирания/отпирания, а от них — к электроприводам дверных замков.

Перережьте штатный провод запирания и подключите **желтый провод** системы к тому концу перерезанного штатного провода, который идет к дополнительным переключателям (электроприводам

замков дверей). Подключите зеленый провод к тому концу перерезанного штатного провода, который идет к основному переключателю.

Перережьте штатный провод отпирания и подключите **белый провод** системы к тому концу перерезанного штатного провода, который идет к дополнительным переключателям (электроприводам замков дверей). Подключите синий провод к тому концу перерезанного штатного провода, который идет к основному переключателю.

Оранжевый провод и синий провод с белой полосой должны быть подключены к источнику питания +12 В, защищенному предохранителем.

Эксплуатация

Мастер-установщик обязательно должен пометить в руководстве пользователя все установленные опции и запрограммированные настройки и полностью разъяснить владельцу автомобиля правила эксплуатации охранной системы.

Дополнительные полезные схемы управления центральным замком

Схема управления вакуумными системами «Mercedes-Benz», «Audi»



Схема управления дополнительными электропроводами



Схема управления электроприводами замков дверей при пошаговом (раздельном) отпирании водительской и пассажирских дверей автомобиля

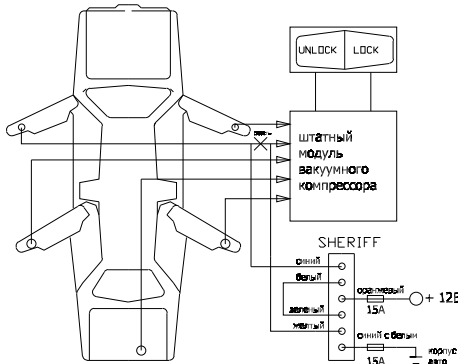

Дополнительные полезные схемы управления внутрисалонным освещением

Внутрисалонное освещение с отрицательной полярностью

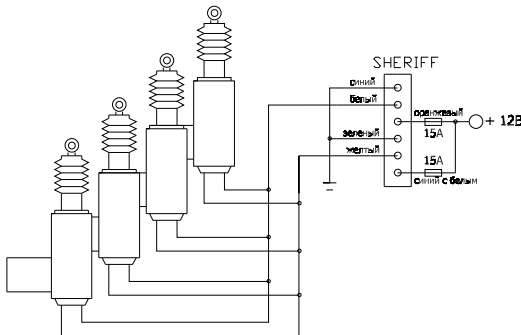
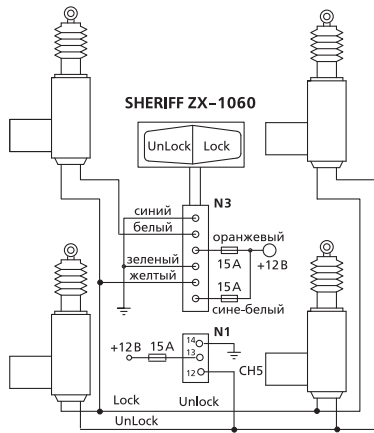
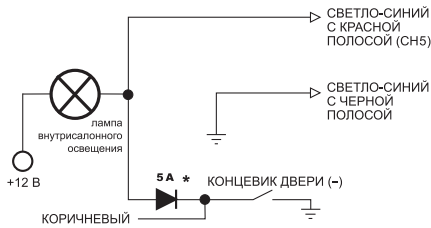

* Дополнительный развязывающий диод (устанавливается при необходимости).

Внутрисалонное освещение с положительной полярностью

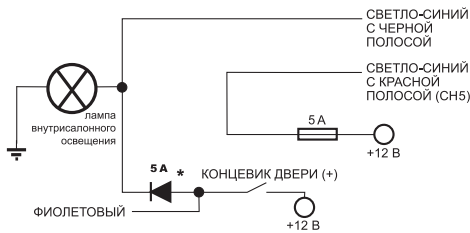

* Дополнительный развязывающий диод (устанавливается при необходимости).

Схема включения ZX-1060 SHERIFF

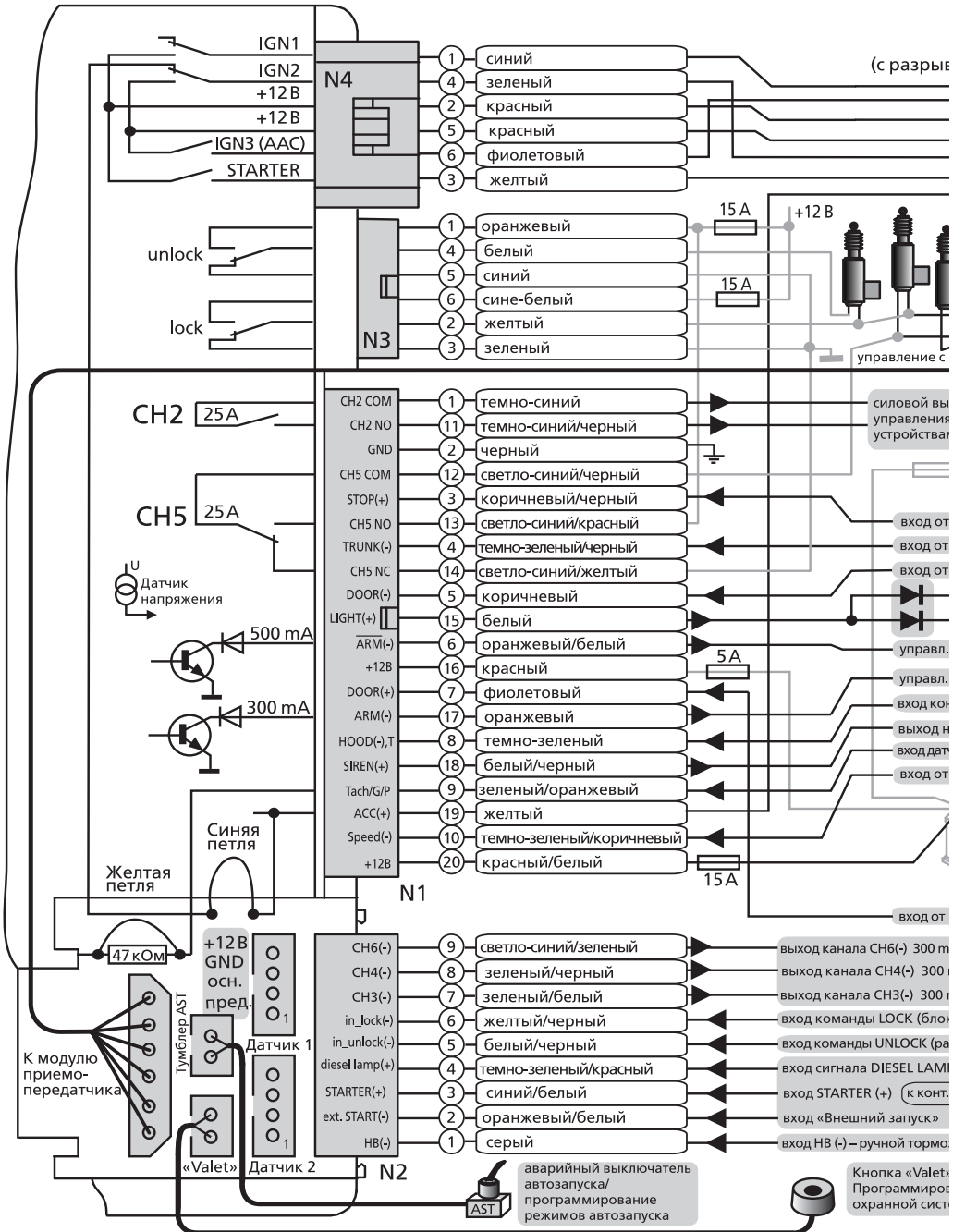

с разрывом цепи зажигания, установить SF11=SF11.1)

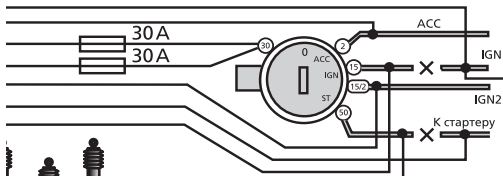

Петля синего провода под крышкой должна быть разомкнута

Соединить с контактом 3 разъема N2

(без разрыва цепи зажигания)

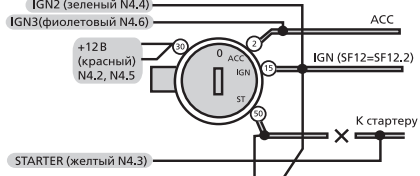

1. Петля синего провода под крышкой должна быть замкнута
2. Провод ACC(+) N1.19 не подключать!

соединение с последовательным отпиранием



Соединить с оранжев./бел. пров. конт. 6 N1

HP-реле блокировки

НЗ-реле блокировки

Соединить с оранжев. пров. конт. 17 N1

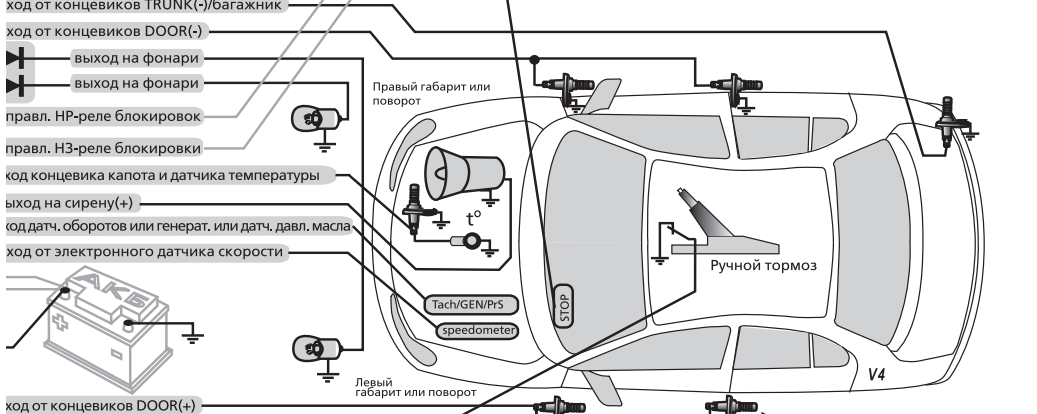

код от выключателя STOP(+)

ход от концевиков TRUNK(-)/багажник

ход от концевиков DOOR(-)

выход на фонари

выход на фонари

правл. HP-реле блокировок

правл. НЗ-реле блокировки

код концевика капота и датчика температуры

выход на сирену(+)

код датч. оборотов или генерат. или датч. давл. масла

ход от электронного датчика скорости

Левый габарит или поворот



300 mA/обход штатного иммобилайзера

300 mA/сервис импульсы

300 mA/управление с брелока

LOCK (блокировать двери) из салона

UNLOCK (разблокировать двери) из салона

STOP LAMP(+)

конт. 50 замка заж.

тормоз»

«Valet» программирование режимов системы

Схемы соединений ZX-1060 SHERIFF в режиме автозапуска двигателя с разрывом цепи зажигания

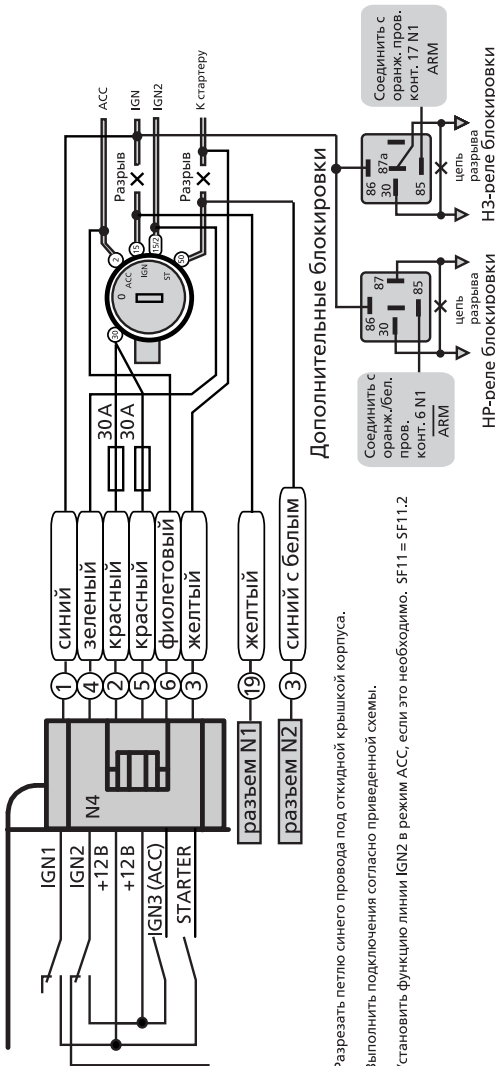

1. Разрезать петлю синего провода под откидной крышкой корпуса.

2. Выполнить подключения согласно приведенной схемы.

3. Установить функцию линии IGN2 в режим ACC, если это необходимо. SF11 = SF11.2

1. Управление линией зажигания IGN автомобиля охранной системой обеспечивает:

- блокировку (запрет) включения основной линии зажигания автомобиля в режиме охраны,
 - автоматическое выключение турботаймера при включении зажигания ключом,
 - автоматическое отключение поддержки режима автозапуска при включении зажигания ключом для осуществления поездки,
 - автоматическое выключение цепи зажигания автомобиля при заведенном двигателе при выключении зажигания ключом,
 - автоматическое выключение цепи зажигания автомобиля при произвольной остановке двигателя.
- Нет ограничений по использованию.

2. Управление стартером автомобиля охранной системой включает повторение действий водителя при управлении стартером через замок зажигания, блокировка (запрет) пуска стартера в режиме охраны или при работающем двигателе (защита от случайного включения пуска стартера ключом зажигания при работающем двигателе). При управлении стартером «без разрыва цепи управления стартером» провод синей с белой полосой разъема N2 охранной системы не подключать.

Схема 2 включения ZX-1060 SHERIFF в режиме авт озапуска без разрыва цепи зажигания



Схема 3 включения ZX-1060 SHERIFF в режиме автозапуска без разрыва цепи зажигания



1. Использование схемы автозапуска без цепи разрыва основного провода зажигания может быть рекомендовано для автомобилей имеющих неразрывную электронно-механическую систему замка зажигания, когда невозможно выполнить разрыв основного провода зажигания, а также отсутствует необходимость использовать турботаймер.

2. Управление стартером охранной системой включает повторение действий водителя при управлении стартером через замок зажигания, блокировка (запрет) пуска стартера в режиме охраны или при работающем двигателе (защита от случайного включения пуска стартера ключом зажигания при работающем двигателе). При управлении стартером «без разрыва цепи управления стартером» провод синий с белой полосой разъема N2 охранной системы не подключать.

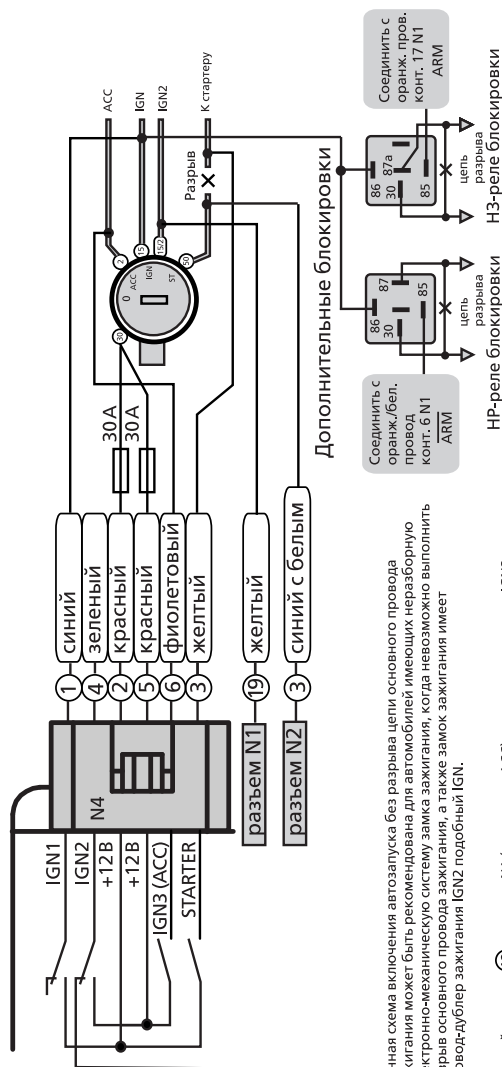
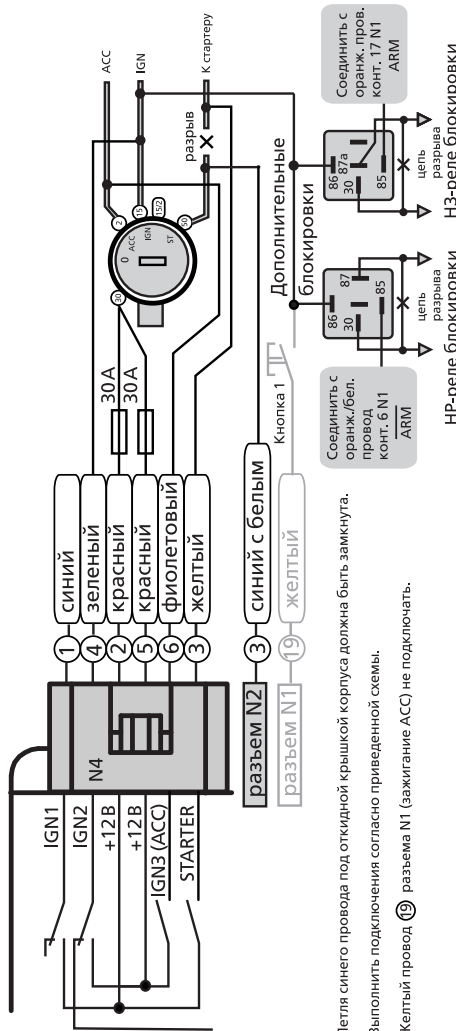
- Ограничения**
1. Не обеспечивает функцию блокировки линии зажигания реле IGN2 (блокировка только доп. линиями ARM, ARM).
 2. Не выполняет автоматическое отключение функции автозапуска при последующем включении ключом.
 3. Для отключения необходимо подать команду «Блока-передатчика или дополнительной НР-кнопки, активируемой в положении ключа «Зажигание включено».
3. Не выполняет автоматический перезапуск (выключение) функции турботаймера при последующем включении/выключении зажигания ключом. Для отключения необходимо подать команду «Блока-передатчика или дополнительной кнопки, активируемой в положении ключа «Зажигание включено».
- Можно не использовать команду отключения с блока-передатчика или дополнительной кнопки в положении ключа «Зажигание включено» если время использования автомобиля (режима заведенного двигателя) превышает значеный турботаймер. При этом поддержка работы двигателя автоматически выключится по истечении времени, а турботаймер будет автоматически перезапушен при выключении зажигания работающего двигателя.

Завешение установки системы

Установка антенного модуля

Очистите и обезжирьте место установки антенного модуля. Установите антенный модуль на лобовом стекле автомобиля в таком месте, где он будет хорошо виден как с водительского сиденья, так и снаружи через стекло автомобиля. Светодиодный индикатор расположен в антенном модуле и состоит из двух светодиодов. Светодиодный индикатор позволяет оценить состояние охранной системы и является визуальным предупреждением для потенциальных грабителей и угонщиков.

Настройка датчика удара

Для зоны предупреждения данного датчика автоматически устанавливается на 30% более высокая чувствительность, чем для зоны срабатывания. Маленькой отверткой аккуратно поверните винт регулировки чувствительности датчика удара до конца против часовой стрелки (не прилагайте излишнего усилия при повороте винта регулировки, чтобы не сломать его; максимальный угол поворота данного регулятора равен 270°). Закройте капот и багажник автомобиля и поставьте систему на охрану. Подождите 6 сек, чтобы стабилизировалась зона триггера вспомогательного оборудования, затем сильно ударьте по заднему бамперу автомобиля кулаком. Сила удара должна быть не меньше той, что требуется для разбивания стекла автомобиля.



Внимание!

Для проверки чувствительности датчика удара никогда не бейте по стеклу автомобиля — Вы можете его разбить.

Поверните винт регулировки по часовой стрелке (повышая чувствительность датчика удара) приблизительно на 1/4 оборота и повторите проверку срабатывания датчика. Повторяйте данную процедуру до тех пор, пока не заработает система и не зазвучит сигнализация. В конце концов, один существенный удар по бамперу автомобиля будет приводить к подаче серии предупреждающих сигналов сирены.



Предупреждение

Выбор слишком высокой чувствительности датчика удара приведет к ложным срабатываниям системы от сильной вибрации, которая создается, например, проезжающими грузовыми автомобилями или тяжелой техникой. Для уменьшения чувствительности датчика удара поверните винт регулировки датчика против часовой стрелки.

Защита проводов системы

Всегда прокладывайте провода охранной системы в гофрированной трубке или защищайте их, оборачивая по спирали изоляционной лентой. Закрепляйте жгуты проводов вдоль всей длины с помощью кабельных стяжек. Надежное закрепление предотвратит попадание жгута на горячие поверхности двигателя или острые движущиеся детали автомобиля, что может привести к повреждению изоляции проводов системы.

Эксплуатация

Мастер-установщик обязательно должен пометить в руководстве пользователя все установленные опции и запрограммированные настройки, и полностью разъяснить владельцу автомобиля правила эксплуатации охранной системы.

Комплектация ZX-1060 SHERIFF

1. Брелок двусторонней связи с LCD-дисплеем	1 шт.
2. Дополнительный брелок дистанционного управления	1 шт.
3. Центральный модуль	1 шт.
4. Антенный модуль со светодиодным индикатором	1 шт.
5. Двухзоновый датчик удара	1 шт.
6. Сервисная кнопка «Valet»	1 шт.
7. Выключатель запуска двигателя «AST»	1 шт.
8. Кнопка капота (багажника)	1 шт.
9. Комплект проводов	1 шт.
10. Руководство пользователя и инструкция по установке	1 шт.

* Противорабойный активный транспондер в комплектацию системы не входит и приобретается отдельно

** Дополнительный переключатель центрального замка в комплектацию системы не входит и приобретается отдельно

Основные технические характеристики

Напряжение питания	9-15 В
Ток потребления в режиме охраны	20 мА
Максимальный ток нагрузки, коммутируемый по выходам:	
сирены	2 А
световая сигнализация (в режиме импульсного управления светом)	15 А
световая сигнализация (в режиме постоянного управления светом)	5 А
световая сигнализация (в режиме импульсной коммутации)	15 А
цепь реле блокировки ARM(-)	0,5 А
цепь реле блокировки ARM(-)	0,5 А
замки дверей	15 А
программируемые каналы:	
СН2 (в режиме импульсной коммутации)	10 А (25 А)
СН3	0,5 А
СН4	0,5 А
СН5(в режиме импульсной коммутации)	10 А (25 А)
СН6	0,5 А
встроенное реле запуска двигателя	2x40 А, 2x25 А
Рабочий диапазон температур	от -40° до +85°С
Радиус действия брелоков (при отсутствии радио помех):	
шестикнопочный брелок двусторонней связи	до 1000 м
пятикнопочный	до 350 м
Дальность передачи сигнала экстренного вызова	до 2000 м
Тип кода брелоков	динамический
Число возможных комбинаций	2x10 ²³
Рабочая частота	433,92 МГц

Глоссарий (часто используемые термины и обозначения)

ARM	– состояние системы «Охрана»
AST	– аварийный выключатель функции автоматического запуска двигателя
DISARM	– состояние системы «Снято с охраны»
ARM(-)	– выход линии блокировки на реле с НЗ-контактами
ARM(-)	– выход линии блокировки на реле с НР-контактами
AV-функция	– функция управления системой «Снять с охраны в два этапа»
первый этап	– разблокирование замков дверей и отключение датчиков команды брелока-передатчика
второй этап	– разблокирование цепей разрыва ARM (-), $\overline{\text{ARM}}$ (-), кнопкой «Valet» или вводом секретного кода)
IGN IN	– вход линии зажигания с замка зажигания автомобиля
IGN OUT	– выход линии зажигания на бортовую цепь автомобиля
IGN1	– основная линия зажигания в автомобиле
IGN2 (ACC)	– линия зажигания доп. устройствами в автомобиле
IGN3	– дополнительная линия зажигания а автомобиле
INST(-)	– входная линия подключения концевого выключателя капота/багажника
INST(+)	– линия блокировки режима автозапуска по состоянию стояночного тормоза или положения «Паркинг» для автомобилей с автоматической трансмиссией
DOOR(-)	– входная линия подключения концевого выключателя дверей отрицательной полярности
DOOR(+)	– входная линия подключения концевого выключателя дверей положительной полярности
DIESEL LAMP(+)	– провод индикатора лампы готовности запуска дизеля
Триггер	– функция выходной линии канала CH2 для управления внешним устройством с двумя устойчивыми состояниями
Турботаймер	– функция задержки выключения двигателя на заданное время

Приложения

Приложение 1

Система обхода штатного иммобилайзера (модель SHERIFF BX-400)

Если ваш автомобиль укомплектован штатным иммобилайзером, используйте модуль (приобретается отдельно) BX-400 (BX-400M) для корректного обеспечения функции автоматического запуска двигателя вашего автомобиля системой ZX-1060.

Метод установки 1

Этот метод установки можно использовать вместо применения кольца антенны KD-KB в тех автомобилях, которые имеют двухпроводный штатный жгут антенны, идущий к кольцу антенны вокруг замка зажигания (для части автомобилей американского производства).

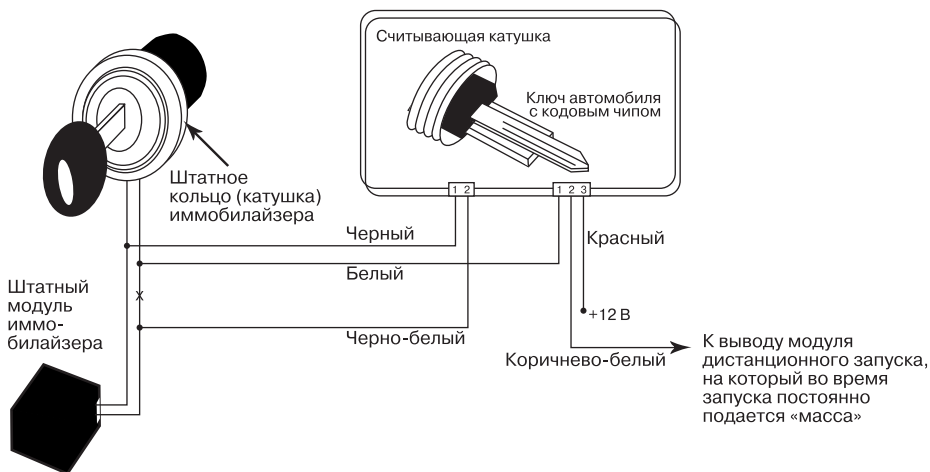

Данный метод может работать не со всеми транспондерными системами

1. Откройте модуль и поместите в него ключ таким образом, чтобы головка ключа находилась внутри кольца приемника, которое образовано плоским кабелем, как показано на рисунке. Закрепите ключ на месте и закройте модуль.
2. Отрежьте кольцо антенны с двухпроводного кабеля.
3. Разберите кожух вокруг замка зажигания автомобиля и найдите двухпроводный кабель, который идет от штатного кольца антенны к штатному модулю трансивера.
4. Обрежьте один из проводов посередине и подсоедините черный и черно-белый провода двухпроводного кабеля антенны к штатному двухпроводному жгуту, как показано на рисунке.
5. Подсоедините белый провод трехпроводного разъема, показанного на рисунке, к тому концу перерезанного штатного провода, который идет к замку зажигания автомобиля.
6. Подсоедините красный провод трехпроводного разъема к защищенному предохранителем проводу питания +12 В, независимо от того, подается ли питание на этот провод постоянно или только при включенном зажигании.
7. Подсоедините коричнево-белый провод к выходу канала СН6 системы ZX-1060, на который в течение всего времени работы устройства дистанционного запуска постоянно подается «масса».

После успешного тестирования установки путем дистанционного запуска двигателя автомобиля соберите кожух вокруг замка зажигания.

Метод установки 2

Этот метод установки можно использовать в тех автомобилях, которые имеют трех- и более проводный штатный жгут антенны, идущий к кольцу антенны вокруг замка зажигания или не допускают разрыв провода штатной катушки антенны (для части автомобилей европейского производства).

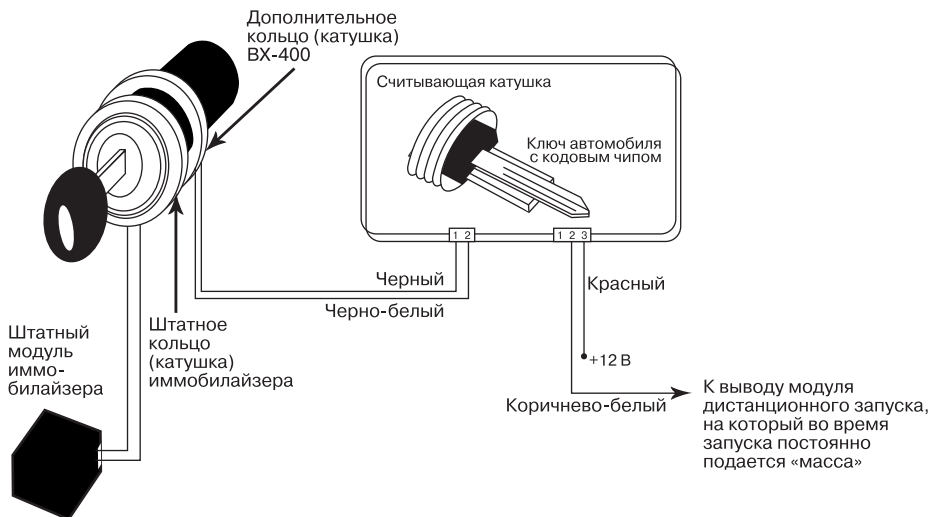

Данный метод может работать не со всеми транспондерными системами

1. Откройте модуль и поместите в него ключ таким образом, чтобы головка ключа находилась внутри кольца приемника, которое образовано плоским кабелем, как показано на рисунке. Закрепите ключ на месте и закройте модуль.
 2. Разберите кожух вокруг замка зажигания автомобиля и найдите кольцевую антенну штатного модуля трансивера.
 3. Установите кольцевую антенну VX-400 в непосредственной близости от штатной кольцевой антенны.
 4. Подсоедините красный провод трехпроводного разъема к защищенному предохранителем проводу питания +12 В, независимо от того, подается ли питание на этот провод постоянно или только при включенном зажигании.
 5. Подсоедините коричнево-белый провод к выходу канала СН6 системы ZX-1060, на который в течение всего времени работы устройства дистанционного запуска постоянно подается «масса».
- После успешного тестирования установки путем дистанционного запуска двигателя автомобиля соберите кожух вокруг замка зажигания.

Приложение 2

Универсальные противоразбойные активные транспондеры LDT-920 и LDT-920S (с энергосберегающей функцией «SLEEP»)

Противоразбойный активный транспондер предназначен для повышения эффективности защитных свойств охранных систем, обеспечения возврата машины и безопасности автовладельца. Может использоваться с авто сигнализациями SHERIFF, CHALLENGER имеющими режим активной защиты и допускающие работу с противоразбойным транспондером (ZX-950, ZX-1060, CH-7000, CH-9000i). Транспондер LDT-920 — начинает работу при включении питания переключателем, расположенном на боковой поверхности корпуса, в положение «ON».

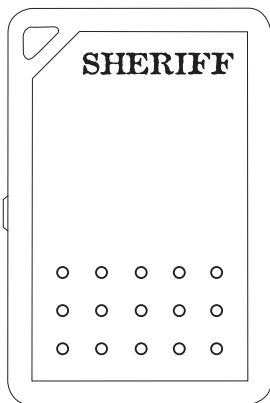

LDT-920

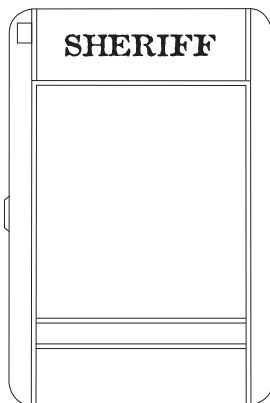

LDT-920S

Транспондер LDT-920S — начинает работу при включении питания переключателем, расположенном на боковой поверхности корпуса, в положение «ON», а далее, если в течение последующих 30 мин транспондер остается неподвижным (не перемещать, не встряхивать, не переворачивать), он переходит в режим «SLEEP» (режим экономии питания) и остается там неограниченно долго пока последующее перемещение (переворачивание, встряхивание) не вернет его в рабочее состояние. С каждого нового перемещения транспондер восстанавливает 30 мин таймер обратного отсчета, поэтому время непрерывной работы транспондера может быть продолжительным. Полное выключение транспондера осуществляется установкой выключателя питания в положение «OFF».

Технические характеристики

Напряжение питания	3 В
Радиус действия	5 м
Время ожидания режима энергосбережения («SLEEP»)	30 мин
Продолжительность непрерывной работы до замены батарейки	0,5–1 год
Габаритные размеры (В x Ш x Т)	60 x 40 x 6 мм.

Запись кода транспондера в память автосигнализации

Помните, программирование кода транспондера должно производиться совместно с программированием кодов передатчиков в последовательности — сначала код брелока передатчика, затем код транспондера.

1. Выключите питание транспондера.
2. Снимите систему с охраны.
3. Войдите в режим программирования кодов новых передатчиков системы сигнализации.
4. Включите питание транспондера на время, пока Вы не услышите длинный сигнал сирены, подтверждающий, что программирование кода закончено.
5. Выключите питание транспондера.
6. Выйдите из режима программирования (выключите зажигание).
7. Включите питание транспондера для дальнейшего его использования.

Внимание

Помните, что каждая новая операция записи кодов в системах автосигнализаций SHERIFF удаляет из памяти старые коды, поэтому операция должна быть выполнена для всех брелоков и транспондеров за один раз.

Подробная работа противоразбойного активного транспондера в режиме активной защиты охранной системы описана в соответствующей инструкции пользователя охранной системы.

В силу постоянного совершенствования систем марки SHERIFF с целью обеспечения максимально удобства пользования и повышения надежности, производитель оставляет за собой право на изменение, совершенствование конструкции и программного обеспечения систем и компонентов без предварительного уведомления потребителя.



www.piti.ru
info@piti.ru