



# **XS-2700**

A stylized black and white line drawing of a panther's head in profile, facing right. The panther's body extends as a long, curved line that underlines the 'XS-2700' text.

# **pantera**

**Автомобильная охранная система  
класса «комфорт»**

### **Функции системы PANTERA XS-2700:**

Два 3-кнопочных программируемых радиопередатчика  
Динамический код Keeloq  
2-зонный датчик удара с режимом предупреждения  
Блокировка стартера  
Возможность подключения дополнительной цепи блокировки двигателя  
Встроенный модуль центрального замка  
Мощная сирена в комплекте  
Светодиодный индикатор  
Защита от нападения Anti-HiJack  
Встроенное реле для управления указателями поворота по 2-м цепям  
Постановка на охрану с отключением датчика удара по 2-м зонам  
Сервисный режим "Valet"  
Возможность включения охраны с режимом «Турбо»  
Ручное включение охраны без радиопередатчика  
Усовершенствованный режим «Паника»  
Ограниченное время срабатывания системы  
Предупреждение о включенном режиме "Valet"  
Силовой выход дополнительного радиоуправляемого канала системы  
Возможность управления дополнительным пейджером  
Возможность управления закрыванием окон автомобиля  
Бесшумная постановка и снятие системы с охраны  
Память на последнее срабатывание системы  
Предупреждение о попытке проникновения  
Указание и обход неисправного триггера  
Защита дверей автомобиля  
Защита багажника и капота  
Память состояния системы при отключении питания

























### **Программируемые функции:**

Автоматическая постановка на охрану с запираемостью дверей или без  
Автоматическое запирание дверей при включении зажигания  
Автоматическое отпирание дверей при включении зажигания  
Долговременное отключение сигналов подтверждения сирены  
Режим иммобилайзера  
Автоматический перезапуск системы с запираемостью дверей или без  
Защита от ложных срабатываний  
Возможность включения охраны при запуске двигателя  
Программируемый персональный код отключения системы  
Снятие системы с охраны в 2 этапа (2-step AVP)  
Возможность реализации функции «центрального замка»  
Индикация количества запрограммированных передатчиков  
Выбираемая 45-секундная задержка включения охраны  
Выбираемая длительность импульса управления замками дверей и управления режимом «Комфорт»  
Программирование режимов работы дополнительного канала системы  
Выбираемые функции дополнительного канала системы

# ОСНОВНЫЕ КОМПОНЕНТЫ СИСТЕМЫ PANTERA XS-2700

## 1. Радиопередатчик

На брелке-передатчике системы имеются 3 кнопки. Функции этих кнопок описаны ниже:

КНОПКА	ФУНКЦИЯ	ЧТО НАДО СДЕЛАТЬ
	Включает режим охраны / запирает двери в режиме Valet	Нажать и отпустить кнопку  1 раз
	Включает режим охраны бесшумно	Нажать и удерживать кнопку  в течение 2-х секунд
	Включает режим охраны при запущенном двигателе	Нажать и удерживать кнопку  в течение 2-х секунд при запущенном двигателе и закрытых дверях, капоте и багажнике автомобиля
	Запирает двери при включенном зажигании	Нажать и отпустить 1 раз при включенном зажигании
 , 	Отключает зону предупреждения датчика удара при постановке на охрану	Нажать и отпустить кнопку  еще 1 раз течение 5 секунд после постановки на охрану
 ,  , 	Отключает обе зоны датчика удара при постановке на охрану	Нажать и отпустить кнопку  еще 2 раза течение 5 секунд после постановки на охрану
Любая кнопка	Отключает сирену при срабатывании системы	Нажать 1 раз при срабатывании системы
	Выключает режим охраны / отпирает двери в режиме Valet	Нажать и отпустить кнопку  1 раз
	Выключает режим охраны бесшумно	Нажать и удерживать кнопку  в течение 2-х секунд
	Отпирает двери при включенном зажигании	Нажать и отпустить 1 раз при включенном зажигании
	Управляет выходом дополнительного канала системы	Нажать и удерживать в течение 2 секунд при любом состоянии системы
 , 	Временно отменяет функцию пассивного включения охраны	Нажать и отпустить 2 раза в течение 5 секунд при включенном отсчете перед пассивным включением охраны
 , 	Временно отменяет функцию иммобилайзера	Нажать и отпустить 2 раза в течение 5 секунд при включенном отсчете перед включением режима иммобилайзера
 + 	Включает режим «Паника»	Нажать и удерживать 3 секунды при <i>выключенном</i> зажигании
Любая кнопка	Отключает режим «Паника»	Нажать и отпустить любую кнопку 1 раз
 + 	Включает режим «Anti-HiJack»	Нажать и удерживать 3 секунды при <i>включенном</i> зажигании

**Примечание:** Поскольку радиопередатчик системы использует динамическое кодирование сигналов (код меняется в произвольном порядке после каждого нажатия кнопки радиопередатчика) в определенных ситуациях может произойти потеря синхронизации. Это совершенно нормальное, хотя и достаточно редкое явление. Подойдите к автомобилю и быстро нажмите кнопку передатчика 2 раза. Синхронизация системы восстановится.

## 2. Значение сигналов сирены и указателей поворота

СИГНАЛЫ СИРЕНЫ	СИГНАЛЫ УКАЗАТЕЛЕЙ ПОВОРОТА	ЗНАЧЕНИЕ
1 сигнал	1 включение	Охрана включена
---	1 включение	Охрана включена бесшумно (или включена функция # 5)
1 сигнал	1 короткое и 1 длинное включение	Охрана включена с отключением зоны предупреждения датчика удара
1 сигнал	1 короткое и 2 длинных включения	Охрана включена с отключением обеих зон датчика удара
2 сигнала	2 включения	Охрана выключена
---	2 включения	Охрана выключена бесшумно (или включена функция # 5)
2 сигнала	---	Система вышла из режима программирования функций
2 сигнала после выключении зажигания	---	Сервисный режим (режим «Valet»)
3 сигнала	3 включения	Охрана включена, но одна из дверей, капот или багажник открыты, или одна из этих цепей неисправна и была обойдена
1 сигнал + 3 сигнала через 5 секунд	1 включение + 3 включения через 5 секунд	Охрана включена, но цепь датчика удара активна или неисправна
4 сигнала	4 включения	Охрана выключена после срабатывания системы
5 сигналов при включенном зажигании	---	Режима охраны с запущенным двигателем не может быть включен т.к. открыта одна из дверей, капот или багажник
5 сигналов	---	Система вышла из режима программирования передатчиков
5 коротких сигналов при включенной охране	---	Сработал режим предупреждения
Короткие сигналы в течение 10 секунд	---	Включено зажигание когда система находится в режиме иммобилайзера

### 3. Светодиодный Индикатор (СИД)

Функции Светодиодного Индикатора системы описаны ниже:

РЕЖИМ МИГАНИЯ	ЗНАЧЕНИЕ
Медленный	Охрана включена или включен режим пассивной блокировки двигателя
Медленный при включенном зажигании	Включен режим Anti-HiJack
Быстрый	Автоматическое включение охраны / автоматический перезапуск системы / включение режима иммобилайзера
Постоянный	Сервисный режим (режим «Valet»)
2 вспышки и пауза	ЗОНА 1 (дверь, зажигание или отключение питания)
3 вспышки и пауза	ЗОНА 2 (датчик удара)
4 вспышки и пауза	ЗОНА 3 (капот или багажник)
1-4 вспышки и пауза в течение 10 секунд после включения зажигания	Индикация количества запрограммированных радиопередатчиков системы (если данная функция включена)
Не горит	Охрана выключена

### 4. Кнопочный выключатель Valet

Функции кнопочного выключателя Valet:



- a) Включает и выключает сервисный режим (режим «Valet»)
- b) Отключает систему при потере или неработоспособности радиопередатчика (аварийное выключение охраны)
- c) Отключает режим Anti-HiJack
- d) Используется при программировании функций и передатчиков системы.

Для подробного ознакомления с функциями переключателя Valet см. соответствующие разделы данной Инструкции.

# ИНСТРУКЦИЯ ПО ЭКСПЛУАТАЦИИ СИСТЕМЫ

## Включение охраны при помощи радиопередатчика

**а)** Для включения охраны и запираания дверей автомобиля нажмите и отпустите кнопку  радиопередатчика один раз после того, как было выключено зажигание и закрыты все двери автомобиля. При включении охраны система также заблокирует двигатель автомобиля и автоматически закроет окна автомобиля (если данная функция подключена).

**Примечание:** нажатие кнопки  передатчика в течение 30 секунд работы выхода управления стеклоподъемниками остановит работу данной функции, не снимая систему с охраны. Следующее нажатие кнопки  передатчика отключит режим охраны.

Подтверждающие сигналы: 1 сигнал сирены + 1 мигание указателей поворота, после чего Светодиодный Индикатор (СИД) системы начнет медленно мигать.

**б)** Для включения охраны **бесшумно** – нажмите и удерживайте 2 секунды кнопку  радиопередатчика. В этом случае, подтверждающими сигналами включения охраны будут только 1 мигание указателей поворота и медленное мигание СИДа. При срабатывании системы сирена немедленно включится и будет звучать полный 30-секундный цикл режима тревоги, а также будет немедленно активизирован выход на дополнительный пейджер (если данная функция подключена)

**Примечание:** Вы также можете совсем отключить подтверждающие сигналы сирены. Процедура программирования описана в разделе “Программируемые функции системы”, функция # 5.

**с)** Для **отключения зоны предупреждения датчика удара** при включении охраны - нажмите и отпустите кнопку  радиопередатчика один раз в течение 5 секунд после включения охраны.

Подтверждающие сигналы: дополнительная длинная вспышка указателей поворота.

**д)** Для **отключения обеих зон датчика удара** при включении охраны - нажмите и отпустите кнопку  радиопередатчика 2 раза в течение 5 секунд после включения охраны.

Подтверждающие сигналы: дополнительные 2 длинные вспышки указателей поворота.

## Обход неисправной зоны при постановке на охрану

**а)** Если при включении охраны одна из дверей, багажник или капот не были закрыты или если одна из этих цепей неисправна, данная цепь будет обойдена.

Подтверждающие сигналы: 3 сигнала сирены + 3 мигания указателей поворота. СИД системы будет мигать 2 или 4 раза через паузу в течение 30 секунд (или до момента закрывания двери, капота или багажника), показывая, какая именно цепь была обойдена (дверь или капот/багажник, соответственно).

**б)** Если при включении охраны неисправна цепь датчика удара, то данная цепь будет также обойдена.

Подтверждающие сигналы: 3 сигнала сирены + 3 мигания указателей поворота через 5 секунд после сигналов подтверждения включения охраны (или через 5 секунд после автоматического закрывания окон автомобиля, если данная функция используется). СИД системы будет мигать 3 раза через паузу в течение 30 секунд (или до восстановления цепи, если это произойдет ранее).

После того, как «обойденная» при включении охраны цепь будет закрыта или исправлена, система немедленно возьмет ее под охрану.

**Примечание:** 3 сигнала сирены при обходе неисправной цепи будут подаваться всегда, даже если охрана была включена бесшумно.

## **Автоматическое (пассивное) включение охраны \*** (\* данная функция является программируемой)

**а)** Автоматическое (или пассивное) включение охраны начнется после того, как было выключено зажигание и закрыты все двери, капот и багажник. При этом СИД системы начнет быстро мигать.

Охрана включится, система заблокирует двигатель, запрет двери автомобиля\* (данная функция является программируемой) и автоматически закроет окна автомобиля (если данная функция подключена) через 30 секунд после закрывания последней двери.

Подтверждающие сигналы: 1 сигнал сирены и 1 мигание указателей поворота через 30 секунд после закрывания последней двери. После этого СИД системы начнет мигать медленно.

**Примечание 1:** Если СИД системы **не** мигает, это значит, что какая-то дверь, капот или багажник не закрыты (или одна из этих цепей неисправна) и автоматическое включение охраны невозможно. В этом случае Вы сможете включить охрану с помощью радиопередатчика.

**Примечание 2:** Если до момента включения охраны Вы вновь откроете одну из дверей, багажник или капот, СИД погаснет и автоматическое включение охраны приостановится. После того, как Вы закроете дверь, СИД опять начнет быстро мигать и охрана включится через 30 секунд.

**Примечание 3:** Если неисправна только цепь датчика удара – через 5 секунд после сигналов подтверждения включения охраны (или через 5 секунд после закрывания окон автомобиля, если данная функция используется) сирена подаст дополнительно 3 сигнала, указатели поворота мигнут дополнительно 3 раза и СИД будет мигать сериями из 3 вспышек через паузу в течение 30 секунд, показывая, что данная цепь была обойдена.

**б)** Если Вы хотите **временно отключить** функцию автоматического включения охраны – выключите зажигание, закройте все двери, капот и багажник автомобиля. СИД системы начнет часто мигать, подтверждая включение 30-секундного отсчета перед автоматическим включением охраны. В течение 5 секунд нажмите и отпустите дважды кнопку  радиопередатчика. Функция автоматического включения охраны будет отключена до следующего выключения зажигания, независимо от закрывания или открывания дверей автомобиля.

Подтверждающие сигналы: 1 короткий сигнал сирены и СИД системы погаснет.

## **Режим иммобилайзера\*** (\* данная функция является программируемой)

**а)** Если Вы используете режим иммобилайзера – каждый раз после выключения зажигания СИД системы начнет часто мигать, подтверждая включение отсчета перед включением режима иммобилайзера. Через 30 секунд после выключения зажигания (независимо от того, открывались и закрывались ли двери автомобиля) система только автоматически включит блокировку двигателя (аналогично иммобилайзеру), но не будет запирает двери автомобиля или реагировать на входы триггеров дверей, капота, багажника или на вход датчика удара. При включенном режиме иммобилайзера СИД системы будет мигать медленно.



**Примечание:** Данная функция может использоваться **только** в том случае, если **не используется** функция автоматического включения охраны (функция # 1 **выключена**).

**б)** При включенном режиме иммобилайзера режим тревоги не будет включаться при открывании дверей, капота или багажника, или от срабатывания датчика удара, но система будет срабатывать при попытке включить зажигание автомобиля. В этом случае сначала сирена системы в течение 10 секунд будет подавать предупредительные короткие сигналы и затем, если зажигание не было выключено или система не была снята с охраны, сирена начнет работать непрерывно и активизируется выход на дополнительный пейджер (если данная функция подключена). Сирена системы выключится через 3 минуты или при выключении зажигания (если это произойдет раньше), после чего система вновь перейдет в режим иммобилайзера.

Срабатывание системы также произойдет при попытке отключить питание. При этом после окончания режима тревоги система включит режим «полной» охраны.

с) Когда система находится в режиме иммобилайзера Вы можете в любой момент включить режим охраны и запереть двери автомобиля нажав и отпустив  кнопку радиопередатчика.

д) Для **выключения** режима иммобилайзера

- в течение 10-ти секунд предупредительных сигналов сирены нажать кнопку Valet, либо ввести персональный код отключения системы (см. ниже раздел “Аварийное отключение системы”).
- в любой момент *при выключенном зажигании* нажмите и отпустите кнопку  радиопередатчика, при этом система встанет в режим полной» охраны, сирена подаст 1 сигнал и указатели поворота мигнут 1 раз.
- в любой момент *при выключенном зажигании* нажмите и отпустите кнопку  радиопередатчика, при этом система будет снята с охраны, сирена подаст 2 сигнала и указатели поворота мигнут 2 раза.

Если передатчик утерян или не работает, Вы можете отключить режим иммобилайзера с помощью переключателя Valet. или введением персонального кода (в зависимости от состояния программируемой функции # 11).

е) Если Вы хотите **временно отключить** функцию режима иммобилайзера – выключите зажигание и дважды в течение 5 секунд кнопку нажмите и отпустите  радиопередатчика. Функция режима иммобилайзера будет отключена до следующего выключения зажигания, независимо от закрывания или открывания дверей автомобиля.



Подтверждающие сигналы: 1 короткий сигнал сирены и СИД системы погаснет.

### **Включение охраны при запущенном двигателе \*** (\* данная функция является программируемой)

Вы можете использовать функцию включения охраны при запущенном двигателе (программируемая функция # 10).

а) Выйдите из автомобиля, оставив зажигание включенным, закройте все двери, капот и багажник. Нажмите и удерживайте кнопку  радиопередатчика 2 секунды. При включении охраны система автоматически запрет двери автомобиля и автоматически закроет окна автомобиля (если данная функция подключена), но двигатель *не будет заблокирован*, а входы триггеров цепи зажигания и датчика удара будут отключены.

Подтверждающие сигналы: 1 сигнал сирены + 1 мигание указателей поворота, после чего СИД системы начнет медленно мигать.

**Примечание 1:** Вы можете не оставлять ключи в замке зажигания, если выход 2-го канала системы используется для реализации данной функции. В этом случае при включенном двигателе нажмите и удерживайте 2 секунды кнопку  передатчика. Система начнет подавать питание на двигатель в обход ключа зажигания. Выньте ключ из замка зажигания, выйдите из автомобиля и убедитесь, что все двери, капот и багажник закрыты. Нажмите и удерживайте кнопку  передатчика 2 секунды для включения режима охраны с запущенным двигателем.

**Примечание 2:** Если при попытке включить охрану при запущенном двигателе открыта одна из дверей, капот или багажник, то режим охраны *не включится*, сирена подаст 5 коротких предупреждающих сигналов.

**Примечание 3:** Включение режима охраны при запущенном двигателе автомобиля невозможно при активизированной функции Anti-HiJack (см. ниже).

б) Когда система находится в режиме охраны с запущенным двигателем:

- если зажигание будет выключено более чем на 3 секунды, то через 3 секунды система перейдет в стандартный режим охраны: заблокирует двигатель и вновь возьмет на охрану вход цепи зажигания и датчик удара.





- при открывании любой из дверей, капота или багажника автомобиля, или при отключении питания немедленно включится режим тревоги: система включит цепь блокировки двигателя, сирена, указатели поворота будут работать непрерывно в течение 30 секунд (если зажигание было выключено) и будет немедленно активизирован выход на дополнительный пейджер (если данная функция подключена). Если зажигание осталось включенным – режим тревоги будет продолжаться до момента выключения зажигания.

### Включение охраны с режимом “Турбо”

После активной езды на автомобиле с двигателем, оснащенным турбонаддувом, перед остановкой двигателя и постановкой системы на охрану обычно рекомендуется охладить турбину, дав поработать двигателю несколько минут на холостых оборотах. Режим “Турбо” позволяет поставить систему на охрану, не дожидаясь охлаждения турбины.

**Внимание:** Для реализации данной функции должна быть включена функция постановки системы на охрану с запущенным двигателем (функция # 10), сделаны необходимые подключения и соответствующим образом запрограммирован выход 2-го канала системы (функция # 18).

- Припаркуйте автомобиль и, пока двигатель автомобиля все еще работает на холостом ходу, переведите рычаг переключения передач в положение “PARK” или в нейтральное положение, и поставьте автомобиль на стояночный тормоз.
- Не выключая зажигание автомобиля, нажмите и удерживайте 2 секунды кнопку  радиопередатчика для включения выхода 2-го канала системы, запрограммированного для реализации данной функции.
- Поверните ключ в замке зажигания в положение “выключено” и выньте ключ из замка. Двигатель будет продолжать работать на холостом ходу под управлением системы.
- Выйдите из автомобиля, закройте все двери, капот и багажник, нажмите и удерживайте кнопку  радиопередатчика 2 секунды для включения режима охраны с запущенным двигателем.
- Двигатель автомобиля будет продолжать работать на холостом ходу под управлением системы еще в течение 3-х минут, после чего будет автоматически остановлен и система автоматически перейдет в стандартный режим охраны.

### Включение охраны без радиопередатчика

Если Вы по какой-то причине не можете воспользоваться брелком-передатчиком для постановки системы на охрану и не используете функцию пассивной постановки на охрану или функцию автоматической блокировки двигателя, то Вы можете включить режим охраны с помощью кнопочного выключателя Valet в любое время.

**Внимание:** Данная функция *не является автоматической* и выполняется только на один цикл до снятия системы с охраны, поэтому после следующего снятия системы с охраны Вам необходимо будет вновь использовать эту функцию для включения режима охраны без помощи передатчика.

Для включения охраны без помощи радиопередатчика - *при включенном зажигании* откройте дверь автомобиля (капот и багажник должны быть закрыты), выключите зажигание, кратко нажмите и отпустите кнопочный выключатель Valet один раз и затем нажмите и удерживайте кнопочный выключатель Valet 3 секунды до 1 короткого сигнала сирены. Закройте дверь автомобиля. СИД начнет часто мигать и через 5 секунд автоматически включится режим охраны, система автоматически запрет двери автомобиля, заблокирует двигатель и автоматически закроет окна автомобиля (если данная функция подключена).

**Подтверждающие сигналы:** 1 сигнал сирены + 1 мигание указателей поворота, после чего СИД системы начнет медленно мигать.

**Примечание:** Если при постановке на охрану Вы услышите 3 сигнала сирены и указатели поворота включатся 3 раза, то это означает, что активен или неисправен датчик удара.

## Режим тревоги (срабатывание системы)

**а)** Когда охрана включена, система немедленно сработает и включит 30-секундный режим тревоги при толчке или ударе по корпусу автомобиля, при открывании одной из дверей, багажника или капота, при попытке включить зажигание или при отключении питания системы. В течение этого времени (или до тех пор, пока Вы не отключите режим тревоги с радиопередатчика) будут мигать указатели поворота, будет непрерывно звучать сирена системы и будет активизирован выход на дополнительный пейджер (если данная опция подключена).

После окончания 30-секундного режима тревоги вновь автоматически включится режим охраны, если все двери, багажник и капот будут в этот момент закрыты. Если же одна из этих цепей осталась открыта (или неисправна), то 30-секундный цикл режима тревоги повторится, но не более 5 раз (или до тех пор, пока Вы не отключите режим тревоги с помощью радиопередатчика). После этого режим охраны включится, но открытая или неисправная цепь будет обойдена. Когда же «обойденная» цепь будет закрыта или исправлена, система также немедленно возьмет ее под охрану. Если срабатывание системы вызвано включением зажигания, то ограничений по количеству циклов режима тревоги не будет и режим тревоги будет продолжаться все время, пока зажигание остается включенным.

**б) Динамическое снятие системы с охраны в режиме тревоги:** Если система сработала, нажав любую кнопку передатчика один раз до окончания 30-секундного цикла режима тревоги, Вы только отключите режим тревоги. Охрана при этом не будет выключена. Если при отключении режима тревоги какая-либо цепь охраны осталась открытой или активной – сирена подаст 3 сигнала и указатели поворота мигнут 3 раза.

**Примечание:** если система сработала от попытки включить зажигание и зажигание осталось включенным – режим тревоги нельзя будет отключить с передатчика, необходимо сначала выключить зажигание автомобиля.

Для снятия системы с охраны нажмите кнопку  передатчика – охрана выключится со следующими сигналами подтверждения: 4 сигнала сирены + 4 мигания указателей поворота. СИД будет мигать 2, 3 или 4 раза через паузу, показывая, какая именно цепь вызвала срабатывание системы (см. раздел «Предупреждение о попытке проникновения» ниже).

## Датчик удара и режим предупреждения

**а)** Данная система комплектуется 2-зонным датчиком удара с режимом предупреждения.

Режим предупреждения (5 коротких сигналов сирены) включится при срабатывании внешней зоны датчика (легком толчке или ударе по корпусу автомобиля).

При срабатывании основной зоны датчика произойдет срабатывание системы и включится режим тревоги.

**б)** В отличие от триггеров дверей, багажника и капота, цепь датчика удара не влияет на автоматическое включение охраны, ручное включение охраны или на автоматический перезапуск системы. Таким образом, даже если эта цепь неисправна, охрана может быть включена автоматически после выключения зажигания и закрывания всех дверей автомобиля или автоматически через 30 секунд после того, как охрана была выключена с помощью радиопередатчика. При этом система обойдет эту цепь и подаст соответствующие предупредительные сигналы. После того, как «обойденная» цепь перестанет быть активной, система немедленно вновь возьмет ее под охрану.

**Подтверждающие сигналы:** 3 сигнала сирены + 3 мигания указателей поворота через 5 секунд после сигналов подтверждения включения охраны (или через 5 секунд после автоматического закрывания окон автомобиля, если данная функция используется). СИД системы будет мигать 3 раза через паузу в течение 30 секунд (или до восстановления цепи, если это произойдет ранее).

### **Функция защиты от ложных срабатываний \*** (\* данная функция является программируемой)

Если включена программируемая функция защиты от ложных срабатываний:

- а)** Зона предупреждения датчика удара будет отключена на 1 час или до выключения охраны (если это произойдет раньше) после 10 срабатываний в течение 30 минут.
- б)** Основная зона датчика удара будет отключена на 1 час или до выключения охраны после 5 срабатываний в течение 60 минут.

Отключение различных зон датчика удара происходит независимо друг от друга.

**Примечание:** Отключение зон датчика удара будет немедленно отменено при срабатывании системы от открывания двери, капота или багажника.

### **Выключение охраны. Автоматический перезапуск системы\*** (\* данная функция является программируемой)

**а)** Для выключения охраны и отпирания дверей автомобиля нажмите и отпустите кнопку  радиопередатчика один раз. Режим охраны выключится, система отопит двери автомобиля и отключит блокировку двигателя.

Подтверждающие сигналы: 2 сигнала сирены + 2 мигания указателей поворота, после чего СИД системы начнет быстро мигать (если включена функция автоматического перезапуска системы через 30 секунд, см. ниже).

**б)** Для выключения охраны **бесшумно** – нажмите и удерживайте 2 секунды кнопку  радиопередатчика. В этом случае, подтверждающими сигналами включения охраны будут только 2 мигания указателей поворота.

Вы можете также совсем отключить подтверждающие сигналы сирены (см. раздел «Программируемые функции системы»)

**Примечание:** Если система срабатывала, то 4 предупреждающих сигнала сирены будут подаваться всегда, даже если охрана была выключена бесшумно.

**с) Автоматический перезапуск системы через 30 секунд \* (данная функция является программируемой):** Если данная программируемая функция включена - режим охраны автоматически включится вновь через 30 секунд (в течение этих 30 секунд СИД системы будет быстро мигать), окна автомобиля автоматически закроются и двери автомобиля будут заперты (если включены соответствующие функции), если за это время не будет открыта дверь, багажник или капот, или не было включено зажигание. Если же в течение 30 секунд после выключения охраны Вы откроете дверь, капот или багажник, или включите зажигание, СИД системы погаснет, показывая, что автоматический перезапуск системы отменен.

Данная функция используется для того, чтобы Вы не смогли случайно отключить охрану и оставить Ваш автомобиль незащищенным.

### **Выключение охраны в 2 этапа (2-step AVP)** (\* данная функция является программируемой)

Функция выключения охраны в 2 этапа (программируемая функция # 12) позволяет еще более повысить противоугонную защиту Вашего автомобиля как от попыток отключения охранной системы с помощью различных электронных устройств (типа устройства «409»), так и от кражи Ваших ключей автомобиля с брелком-передатчиком системы.

Если используется функция выключения охраны в 2 этапа, то после выключения охраны нажатием кнопки  радиопередатчика – система подаст стандартные сигналы подтверждения, отопит двери автомобиля и отключит триггеры системы, *однако двигатель автомобиля останется заблокированным.*

Для отключения цепей блокировки двигателя:

- включите зажигание;

- в течение 15 секунд нажмите и отпустите кнопочный выключатель Valet один раз, либо введите Ваш персональный код отключения системы (в зависимости от состояния программируемой функции # 11).

Подтверждающие сигналы: 2 сигнала сирены и двигатель автомобиля запустится.

**Внимание:** данная функция не может быть реализована при отключении режима охраны с запущенным двигателем.

### Предупреждение о попытке проникновения

Если была попытка проникновения в автомобиль и система срабатывала, подтверждающие сигналы при выключении охраны сменяются на 4 сигнала сирены + 4 мигания указателей поворота. Это произойдет даже в том случае, если Вы выключите режим охраны бесшумно (нажатием кнопки  радиопередатчика на 2 секунды). Кроме того, СИД системы покажет Вам, какая именно цепь вызвала срабатывание системы следующим образом:

**2 вспышки + пауза** (Зона 1) – была попытка открыть одну из дверей, включить зажигание автомобиля или было отключено питание системы;

**3 вспышки + пауза** (Зона 2) – была попытка разбить стекло автомобиля или попытка снять колесо (обычно это также вызывает срабатывание датчика удара);

**4 вспышки + пауза** (Зона 3) – была попытка открыть капот или багажник.

Сигналы предупреждения о попытке проникновения будут отменены при включении зажигания или при включении охраны с помощью радиопередатчика.

### Режим “Valet”

Сервисный режим (или режим «Valet») используется для временного отключения охранных функций системы (сервисный режим). При этом можно будет дистанционно отпирать и запирают двери автомобиля с помощью радиопередатчика, дистанционно включать режим «Паника» и управлять выходом дополнительного канала. Данный режим сохраняется при отключении питания системы и может использоваться при техобслуживании автомобиля

Включение режима Valet:

- Снимите систему с охраны и включите зажигание.
- В течение 15 секунд нажмите и удерживайте кнопочный выключатель Valet 2 секунды.
- СИД начнет постоянно гореть, показывая, что система находится в режиме Valet.

**Внимание:** Когда система находится в сервисном режиме СИД системы будет **постоянно** гореть, и каждый раз при выключении зажигания сирена будет подавать 2 предупреждающих сигнала. **Не забывайте отключать режим Valet когда в нем больше нет необходимости для того, чтобы Ваш автомобиль не остался незащищенным!**

Выключение режима Valet:

- Включите зажигание.
- В течение 15 секунд нажмите и удерживайте кнопочный выключатель Valet 2 секунды.
- СИД погаснет

Когда система находится в режиме Valet, Вы можете отпирать и запирают двери автомобиля с помощью передатчика, включать режим “Паника”, и управлять выходом 2-го канала системы.

### Аварийное отключение системы. Персональный код отключения системы

Функция аварийного отключения системы может использоваться в том случае, если Вы потеряли или забыли свой брелок-передатчик или если брелок-передатчик не функционирует нормально (например, села батарея), а также для отключения режима Anti-HiJack (см. ниже).

Способ аварийного отключения системы зависит от состояния программируемой функции # 11: отключение системы производится с помощью нажатия кнопочного переключателя Valet или с помощью ввода Вашего персонального кода отключения системы.

Вашим персональным кодом отключения системы может быть любое однозначное число от 2 до 9, процедура программирования персонального кода описана ниже в разделе “Программируемые функции системы”.



### **Аварийное отключение системы с помощью кнопочного переключателя Valet (функция # 11 включена)**

- Откройте дверь автомобиля. Система сработает, немедленно зазвучит сирена, начнут мигать указатели поворота и т.д.
- Включите зажигание.
- В течение 15 секунд нажмите и отпустите кнопочный выключатель Valet.
- Режим тревоги выключится и система снимется с охраны.

### **Аварийное отключение системы с помощью персонального кода (функция # 11 выключена)**

- Откройте дверь автомобиля. Система сработает, немедленно зазвучит сирена, начнут мигать указатели поворота и т.д.
- Включите зажигание.
- В течение 15 секунд нажмите и отпустите кнопочный выключатель Valet число раз, равное Вашему запрограммированному персональному коду.
- Если введен правильный персональный код, то через несколько секунд режим тревоги выключится и система снимется с охраны.



### **Режим «Паника»**



Режим «Паника» (включение sireны и указателей поворота для привлечения внимания к автомобилю) включается нажатием и удерживанием на 2 секунды кнопок  и  радиопередатчика **одновременно** при **выключенном** зажигании (при включенной или выключенной охране).



Для отключения режима «Паника» нажмите и отпустите любую кнопку радиопередатчика. Сирена и указатели поворота выключатся и система вернется в состояние, предшествующее моменту включения режима «Паника».

Данный режим может также быть включен когда система находится в сервисном режиме, но только если **выключено** зажигание. В этом случае, после отключения режима «Паника» система опять перейдет в сервисный режим (режим «Valet»).

### **Защита от нападения «Anti-HiJack»**

**а)** Функция защиты от нападения Anti-HiJack включается аналогично режиму «Паника» - нажатием и удерживанием на 2 секунды кнопок  и  радиопередатчика одновременно - с одной разницей – зажигание автомобиля должно быть при этом **включено**. СИД системы начнет медленно мигать.

Через 30 секунд после одновременного нажатия и удерживания на 2 секунды кнопок  и  радиопередатчика включится сирена системы и начнут мигать указатели поворота автомобиля. Если в любой момент после активизации режима зажигание будет выключено - система немедленно заблокирует двигатель автомобиля.

В дополнение к этому, если режим Anti-HiJack не был отключен, то через 60 секунд после нажатия кнопок  и  радиопередатчика включится цепь блокировки двигателя.

После окончания режима Anti-HiJack (через 3 минуты после включения блокировки двигателя) включится режим охраны, если в этот момент зажигание будет выключено. Если же зажигание осталось включенным – активизируется выход на дополнительный пейджер (если данная опция подключена), сирена и указатели поворота будут работать до полного разряда аккумулятора (либо до момента выключения зажигания).









б) Режим Anti-HiJack **не может быть отключен с помощью радиопередатчика** (даже после того, как включился режим охраны). Для отключения этого режима необходимо сначала выключить и затем вновь включить зажигание и в течение 15 секунд нажать и отпустить кнопочный выключатель Valet (если функция # 11 включена) или ввести Ваш персональный код отключения системы (если функция # 11 выключена).

### Выход дополнительного радиуправляемого канала системы

а) Данная система имеет **силовой** выход дополнительного радиуправляемого канала, который может быть использован для дистанционного отпирания замка багажника или для включения дополнительных устройств. Данный выход активизируется нажатием и удерживанием в течение 2 секунд кнопки  радиопередатчика при выключенной охране и выключенном зажигании (это предотвратит случайное отпирание багажника во время движения автомобиля).

Выход дополнительного канала системы может быть включен и в то время, когда система находится в режиме охраны, в этом случае система одновременно на некоторое время отключит датчик удара и триггер капота/багажника для того, чтобы открывание багажника не вызвало срабатывание системы. Через 3 секунды после того, как багажник будет закрыт, система опять автоматически возьмет эти цепи под охрану.

б) Выход дополнительного радиуправляемого канала системы может также использоваться для управления различными **иными дополнительными устройствами**. Режим работы выхода дополнительного канала системы в этом случае может быть запрограммирован при установке системы (программируемая функция # 18) как:

- ◆ **“импульсный”** сигнал, активизируемый на 1 секунду (или на все время, пока кнопка  радиопередатчика удерживается в нажатом положении, но не более 25 секунд) при нажатии на 2 секунды кнопки  радиопередатчика;
- ◆ **“постоянный”** сигнал, активизируемый при нажатии кнопки  радиопередатчика на 2 секунды и работающий до следующего нажатия и удерживания кнопки  радиопередатчика на 2 секунды.
- ◆ **“таймерный 30-секундный”** сигнал, активизируемый при нажатии кнопки  радиопередатчика на 2 секунды и работающий в течение 30 секунд либо до следующего нажатия и удерживания кнопки  радиопередатчика на 2 секунды.
- ◆ **“таймерный 180-секундный”** сигнал, активизируемый при нажатии кнопки  радиопередатчика на 2 секунды и работающий в течение 3 минут либо до следующего нажатия и удерживания кнопки  радиопередатчика на 2 секунды.

Если выход дополнительного радиуправляемого канала системы запрограммирован как “постоянный” или “таймерный”:

- выход дополнительного канала системы может быть активизирован в любое время (при включенном или при выключенном режиме охраны, при включенном или при выключенном зажигании и т.д.);
- для того, чтобы работа дополнительных устройств, управляемых дополнительным каналом в *импульсном режиме*, не вызывала срабатывания системы, в режиме охраны система автоматически отключит вход датчика удара и вход капота/багажника на все время, пока открыта крышка багажника + еще 3 секунды. Если вход датчика удара системы остается активным после окончания работы выхода дополнительного канала системы – данная зона будет обойдена, сирена системы подаст 3 сигнала, а указатели поворота включатся 3 раза.
- для того, чтобы работа дополнительных устройств, управляемых дополнительным каналом в *постоянном или таймерном режиме* не вызывала срабатывания системы, в режиме охраны система автоматически отключит вход датчика удара и вход зажигания на все время, пока выход канала 3 активизирован, + еще 3 секунды. Если вход датчика удара системы остается активным после окончания работы выхода дополнительного канала

системы – данная зона будет обойдена, сирена системы подаст 3 сигнала, а указатели поворота включатся 3 раза. Если вход зажигания остается активным после окончания работы выхода дополнительного канала системы, то через 3 секунды после окончания работы выхода дополнительного канала включится режим тревоги.

с) Выход дополнительного радиуправляемого канала системы также может быть запрограммирован при установке системы для выполнения различных дополнительных охранных или сервисных функций, таких как, например (программируемая функция # 17):

- автоматическое закрывания окон автомобиля при включении охраны;
- дополнительная цепь блокировки двигателя;
- управление дополнительным пейджером;

**Внимание:** Обратите внимание, что в этом случае выход дополнительного канала системы более **не будет** управляться с помощью радиопередатчика и будет **всегда** исполнять **только** данную выбранную охранную или сервисную функцию. Уточните у Вашего мастера-установщика функцию, исполняемую выходом дополнительного канала системы.

### **Автоматическое запираение/отпираение дверей при включении/выключении зажигания\*** (\* данные функции являются программируемыми)

а) Если данная сервисная функция запрограммирована - система будет автоматически запираться двери автомобиля через 5 секунд после каждого включения зажигания, но только если все двери автомобиля были закрыты. Если одна из дверей была открыта или открыта и затем вновь закрыта в течение 5 секунд после включения зажигания – двери запираются *не будут*.

б) Если соответствующая сервисная функция запрограммирована - то при каждом выключении зажигания система будет немедленно автоматически отпирать двери автомобиля.

### **Управление запираением и отпираением дверей с помощью радиопередатчика**

При нажатии кнопки  передатчика при включенном зажигании - система будет запирать двери автомобиля.

При нажатии кнопки  передатчика при включенном зажигании - система будет отпирать двери автомобиля.

### **Функция «центрального замка»**

Если произведены необходимые подключения и соответствующее программирование системы - система сможет также выполнять функции центрального замка: при ручном запираении или отпираении двери водителя все остальные двери будут также автоматически запираются или запираются, но только когда система снята с охраны.

## Программирование новых передатчиков

**Внимание:** При программировании новых или дополнительных передатчиков, все коды ранее запрограммированных передатчиков будут стерты из памяти системы. Это предотвратит несанкционированное программирование дополнительных передатчиков. Запрограммировать код одного и того же передатчика последовательно несколько раз *нельзя*.

Для программирования передатчиков (максимум 4 передатчика):

- Снимите систему с охраны
- Включите и выключите зажигание
- В течение 15 секунд после выключения зажигания нажмите и отпустите кнопочный выключатель Valet 5 раз
- Вы услышите 5 сигналов сирены и СИД начнет быстро мигать, подтверждая, что система вошла в режим программирования новых передатчиков.
- В течение 10 секунд после подтверждающих сигналов сирены нажмите любую кнопку 1-го передатчика. Сирена подаст **один** сигнал и СИД вспыхнет на 1 секунду, подтверждая, что программирование 1-го передатчика произведено.
- В течение 10 секунд нажмите любую кнопку следующего передатчика. Сирена подаст **два** сигнала и СИД вспыхнет на 1 секунду, подтверждая, что программирование 2-го передатчика произведено.
- В течение 10 секунд нажмите любую кнопку следующего передатчика. Сирена подаст **три** сигнала и СИД вспыхнет на 1 секунду, подтверждая, что программирование 3-го передатчика произведено.
- В течение 10 секунд нажмите любую кнопку следующего передатчика. Сирена подаст **четыре** сигнала и СИД вспыхнет на 1 секунду, подтверждая, что программирование 4-го передатчика произведено.

Система автоматически выйдет из режима программирования (сирена подаст 5 сигналов) после запоминания 4-го передатчика, при выключении зажигания или при превышении временного интервала 10 секунд между операциями.

**Примечание:** если включена программируемая функция # 14, то каждый раз после включения зажигания при выключенной охране СИД системы будет мигать в течение 10-ти секунд сериями из 1...4-х вспышек, показывая количество запрограммированных передатчиков. Данная функция не работает при включенном режиме Valet.



## Программируемые функции системы



Ряд функций системы, описанных выше, могут быть изменены (перепрограммированы) по желанию владельца.

#	Функция	Заводская установка
1	Автоматическое (пассивное) включение охраны	Включена
2	Запирание дверей при автоматическом (пассивном) включении охраны	Выключена
3	Автоматическое запирание дверей при включении зажигания	Выключена
4	Автоматическое отпирание дверей при выключении зажигания	Включена
5	Сигналы подтверждения сирены	Включена
6	Автоматический перезапуск системы	Включена
7	Запирание дверей при автоматическом перезапуске системы	Выключена
8	Режим иммобилайзера	Выключена
9	Функция защиты от ложных срабатываний	Выключена
10	Включение охраны при запущенном двигателе	Выключена
11	Режим аварийного отключения системы Valet/Code	Включена (Valet)
12	Выключение охраны в 2 этапа (2-step AVP)	Выключена
13	Задержка включения охраны на 45 секунд ***	Выключена
14	Индикация количества запрограммированных передатчиков системы	Выключена
15	Длительность импульса для управления замками дверей ***: - запирание 0.8 с / отпирание 0.8 с - запирание 3.5 с / отпирание 3.5 с - запирание двойной импульс по 0.8 с / отпирание 0.8 с - запирание 20 с / отпирание 0.8 с	0.8 с / 0.8 с
16	Функция центрального замка ***: - выключена (не используется) - Синий провод используется как "+" вход центрального замка - Коричневый провод используется как "-" вход центрального замка	Выключена
17	Программирование функций Черного провода встроенного реле ***: - выход дополнительного канала системы; - выход для управления закрыванием окон при постановке на охрану; - выход для управления дополнительным НЗ реле блокировки двигателя; - выход для управления дополнительным пейджером;	Выход дополнительного канала системы
18	Программирование режимов работы дополнительного канала системы ***: - «импульсный»; - «постоянный»; - «таймерный 30-секундный»; - «таймерный 180-секундный»;	Импульсный

Функции, помеченные \*\*\*, должны программироваться **только** квалифицированным установщиком при установке системы.

## Примечания:

### Функция # 11: “Режим аварийного отключения системы Valet/Code”

Для того чтобы включить режим персонального кода и запрограммировать Ваш персональный код нажмите и отпустите кнопку  радиопередатчика от 1 до 8 раз, в соответствии с желаемым кодом. После первого нажатия кнопки  радиопередатчика (персональный код = “2”) сирена подаст 2 сигнала, подтверждая запрограммированный код, после второго нажатия кнопки  радиопередатчика (персональный код = “3”) сирена подаст 3 сигнала и т.д. до 9 сигналов.

Если кнопка  радиопередатчика будет нажата 9 раз, то сирена вновь подаст 2 сигнала (персональный код = “2”) и т.д.

### Функция # 13. “Задержка включения охраны 45 секунд”

Функция задержки включения охраны на 45 секунд используется на автомобилях с задержкой выключения внутренней подсветки салона. На многих современных автомобилях внутрисалонное освещение выключается через некоторое время после того, как были закрыты двери. Если цепь триггера двери подсоединена к проводу, идущему от концевого выключателя двери к лампочке внутрисалонного освещения, система в этом случае будет “считать”, что дверь автомобиля открыта. Для того чтобы избежать подобной ситуации, Вы можете включить функцию 45-секундной задержки постановки системы на охрану и тогда система возьмет двери автомобиля под охрану после выключения внутрисалонного освещения

**Внимание:** Когда эта функция включена и если одна из дверей была открыта в тот момент, когда режим охраны включается с помощью радиопередатчика, система **не сможет** указать на это 3 сигналами сирены и обойдет данную цепь, не взяв ее под охрану. Однако через 45 секунд, если дверь осталась открытой, сирена подаст 3 сигнала и указатели поворота мигнут 3 раза, подтверждая обход входа триггера двери. Система возьмет эту цепь под охрану через 3 секунды после того, как все двери будут вновь закрыты.

### Функция # 15. “Длительность импульса для управления замками дверей”

Установка длительности импульса для управления замками дверей 3.5 секунды (вместо стандартного импульса в 0.8 секунды) необходима при установке системы на некоторые модели автомобилей с «вакуумной системой» штатного центрального замка.

Установка длительности двойного импульса запираения или импульса запираения 20 с необходима при установке системы на некоторые современные модели автомобилей.

Для выбора необходимой длительности импульса управления замками дверей нажмите кнопку  радиопередатчика 1, 2 или 3 раза (сирена подаст соответственно 2, 3 или 4 сигнала подтверждения).

**Внимание:** Если включен режим “Комфорт” (импульс запираения 20 с), то датчик удара системы будет автоматически отключен на время 20-секундного импульса запираения плюс еще 3 секунды. Повторное нажатие кнопки  радиопередатчика в течение 20 секунд после включения охраны сокращает длительность импульса и через 3 сек. восстанавливает работу датчика удара.

### Функция # 16: “Функция центрального замка”

Вы можете запрограммировать один из неиспользуемых входов системы: «+» триггер двери (Синий провод системы) или «-» триггер двери (Коричневый провод системы) для подключения к 5-проводному электроприводу в двери водителя для реализации функции «центрального замка» при выключенном режиме охраны. В режиме охраны данный вход системы по-прежнему будет выполнять функцию зоны охраны и при активизации данного входа (попыткой поднять электропривод двери для открывания двери) немедленно включится режим тревоги.

Использование данной функции позволит Вам реализовать функцию “центрального замка” без необходимости использования дополнительного модуля, достаточно будет только установить один 5-проводный электропривод в двери водителя и 2-проводные электроприводы в остальных дверях. После этого, при запираии или отпираии двери водителя система будет автоматически запираить или отпираить все двери автомобиля.

Для того чтобы запрограммировать Синий провод системы (“+” триггер двери) как “+” вход для подключения к 5-проводному электроприводу в двери водителя» нажмите и отпустите кнопку  радиопередатчика. Сирена подаст 2 сигнала.



Для того чтобы запрограммировать Коричневый провод системы (“-“ триггер двери) как “-” вход для подключения к 5-проводному электроприводу в двери водителя» нажмите и отпустите кнопку  радиопередатчика 2 раза. Сирена подаст 3 сигнала.

Описание подключения проводов системы для реализации данной функции приведены ниже в разделе «Приложение».

### **Функция # 17 “Программирование функций выхода дополнительного канала системы (Черный провод встроенного реле)”**

Функция силового Черного провода системы (выход дополнительного радиоуправляемого канала) может быть изменена при помощи программирования:

a) Заводская установка данной функции – Черный провод системы используется как силовой импульсный выход дополнительного радиоуправляемого канала. Полярность сигнала (отрицательная или положительная) определяется подключением второго Черного провода к +12В (рекомендованное подключение для реализации функции «дистанционное отпирание замка крышки багажника») или к «массе» соответственно.

При нажатии и удерживании в течение 2 секунд кнопки  радиопередатчика при выключенной охране и выключенном зажигании данный выход будет замыкаться на «массу» или на +12В на 1 секунду или на все время, пока кнопка  передатчика удерживается в нажатом положении, но не более 25 секунд.

b) Вы можете также запрограммировать Черный провод системы как:

- “**выход для управления закрыванием окон автомобиля**” (Черный провод будет автоматически активизироваться на 30 секунд каждый раз при включении охраны; нажатие кнопки  в течение 30 секунд остановит работу данного выхода, не снимая систему с охраны);
- “**выход для управления дополнительным Н.З. реле блокировки двигателя**” (Черный провод будет автоматически замыкаться на “массу” каждый при включенном режиме охраны).
- “**выход для управления дополнительным пейджером**” (Черный провод будет автоматически замыкаться на “массу” или на «+12 В» каждый раз при срабатывании системы).

Для того чтобы запрограммировать Черный провод системы как “выход для управления закрыванием окон автомобиля” нажмите и отпустите кнопку  радиопередатчика. Сирена подаст 2 сигнала.









Для того чтобы запрограммировать Черный провод системы как “выход для управления дополнительным Н.З. реле блокировки двигателя” нажмите и отпустите кнопку  радиопередатчика 2 раза. Сирена подаст 3 сигнала.

Для того чтобы запрограммировать Черный провод системы как “выход для управления дополнительным пейджером” нажмите и отпустите кнопку  радиопередатчика 3 раза. Сирена подаст 4 сигнала.

**Внимание:** если силовой Черный провод системы запрограммирован для исполнения одной из перечисленных выше функций, то данный выход **более не будет** активизироваться при нажатии и удерживании в течение 2 секунд кнопки  радиопередатчика.

### **Функция # 18 “Программирование режимов работы дополнительного канала системы”**

Режим работы выхода дополнительного радиоуправляемого канала системы может быть запрограммирован как:

- **“импульсный”** сигнал, активизируемый на 1 секунду (или на все время, пока кнопка  радиопередатчика удерживается в нажатом положении, но не более 25 секунд) при нажатии на 2 секунды кнопки  радиопередатчика (заводская установка).
- **“постоянный”** сигнал, активизируемый при нажатии кнопки  радиопередатчика на 2 секунды и работающий до следующего нажатия и удерживания кнопки  радиопередатчика на 2 секунды.
- **“таймерный 30-секундный”** сигнал, активизируемый при нажатии кнопки  радиопередатчика на 2 секунды и работающий в течение 30 секунд либо до следующего нажатия и удерживания кнопки  радиопередатчика на 2 секунды.
- **“таймерный 180-секундный”** сигнал, активизируемый при нажатии кнопки  радиопередатчика на 2 секунды и работающий в течение 3 минут либо до следующего нажатия и удерживания кнопки  радиопередатчика на 2 секунды.

Если выход дополнительного канала системы запрограммирован как “постоянный” или “таймерный”:

- выход дополнительного канала системы может быть активизирован в любое время (при включенном или при выключенном режиме охраны, при включенном или при выключенном зажигании и т.д.);
- для того, чтобы работа дополнительных устройств, управляемых дополнительным каналом, не вызывала срабатывания системы, в режиме охраны система автоматически отключит вход датчика удара и вход зажигания на все время, пока выход дополнительного канала активизирован, + еще 3 секунды. Если вход датчика удара системы остается активным после окончания работы выхода дополнительного канала системы – данная зона будет обойдена, сирена системы подаст 3 сигнала, а указатели поворота включатся 3 раза. Если вход зажигания остается активным после окончания работы выхода дополнительного канала системы, то через 3 секунды после окончания работы выхода дополнительного канала включится режим тревоги.



Для того чтобы запрограммировать выход дополнительного канала системы как **“постоянный”** сигнал нажмите и отпустите кнопку  радиопередатчика. Сирена подаст 2 сигнала.

Для того чтобы запрограммировать выход дополнительного канала системы как **“таймерный 30-секундный”** сигнал нажмите и отпустите кнопку  радиопередатчика 2 раза. Сирена подаст 3 сигнала.



Для того чтобы запрограммировать выход дополнительного канала системы как **“таймерный 180-секундный”** сигнал нажмите и отпустите кнопку  радиопередатчика 3 раза. Сирена подаст 4 сигнала.

## Программирование функций системы:

Для программирования функций системы:

- Снимите систему с охраны
- Включите зажигание
- В течение 15 секунд нажмите и отпустите кнопочный выключатель Valet 3 раза.
- Сирена подаст 1 короткий сигнал.
- В течение 10-ти секунд после короткого сигнала сирены нажмите и удерживайте кнопки  и  радиопередатчика одновременно в течение 2 секунд.
- Сирена подаст 1 длинный сигнал и СИД системы начнет медленно мигать, подтверждая, что система вошла в режим программирования.
- Для выбора той или иной функции - в течение 15 секунд после длинного сигнала сирены нажмите и отпустите выключатель Valet количество раз, соответствующее номеру выбранной программируемой функции системы. Сирена системы через паузу будет подавать от 1 до 18 сигналов, подтверждая номер выбранной функции.

**Пример:** для программирования функции # 3 нажмите кнопочный выключатель Valet 3 раза. Сирена подаст 3 сигнала.

- Для **включения** выбранной функции – нажмите кнопку  радиопередатчика. При этом сирена подаст 1 сигнал подтверждения.
- Для **выключения** выбранной функции – нажмите кнопку  радиопередатчика. При этом сирена подаст 2 сигнала подтверждения.
- Для **выбора дополнительного состояния** выбранной функции – нажимайте кнопку  радиопередатчика. При этом сирена подаст от 3 до 9 сигналов подтверждения.
- После этого Вы можете перейти к программированию следующей функции, нажав и отпустив выключатель Valet количество раз, равное разнице между номером выбранной функции и номером следующей функции. Сирена подаст соответствующее количество сигналов подтверждения.



**Пример:** для перехода к функции # 5 от функции # 3 нажмите кнопочный выключатель Valet 2 раза. Сирена подаст 5 сигналов.



- Для **выхода из режима программирования** – выключите зажигание или подождите 10 секунд. Сирена подаст 2, подтверждая выход из режима программирования функций.

**Примечание:** Если Вы нажмете кнопочный выключатель Valet более 18 раз, Вы вновь перейдете к программированию функции # 1. Сирена подаст 1 сигнал.

### ПРИМЕР ПРОГРАММИРОВАНИЯ

Для **включения** функции # 3 и **выключения** функции # 5:

- ◆ Включите зажигание и в течение 15 секунд нажмите и отпустите кнопочный выключатель Valet 3 раза. Сирена подаст один короткий сигнал.
- ◆ Нажмите кнопки  и  передатчика одновременно и удерживайте их в течение 2 секунд. Сирена подаст один длинный сигнал.
- ◆ Нажмите и отпустите кнопочный выключатель Valet 1 раз. Вы услышите 1 сигнал сирены (функция # 1). СИД системы начнет редко мигать.
- ◆ Нажмите и отпустите кнопочный выключатель Valet еще 1 раз. Вы услышите 2 сигнала сирены (функция # 2).
- ◆ Нажмите и отпустите кнопочный выключатель Valet еще 1 раз. Вы услышите 3 сигнала сирены (функция # 3).

- ◆ Нажмите кнопку  передатчика. Вы услышите 1 сигнал сирены, подтверждающий *включение* функции # 3.
- ◆ Нажмите и отпустите кнопочный выключатель Valet 1 раз. Вы услышите 4 сигнала сирены (функция # 4).
- ◆ Нажмите и отпустите кнопочный выключатель Valet еще раз. Вы услышите 5 сигналов сирены (функция # 5).
- ◆ Нажмите кнопку  передатчика. Вы услышите 2 сигнала сирены, подтверждающих *выключение* функции # 5.
- ◆ Выключите зажигание. Сирена подаст 2 сигнала, а СИД погаснет. Система выйдет из режима программирования функций.

## ПОДСОЕДИНЕНИЕ ПРОВОДОВ СИСТЕМЫ

### Основной разъем (18 контактов) верхний ряд

Провод	Подсоединение
КОРИЧНЕВЫЙ/СИНИЙ	Запирание, Н.З.
ЗЕЛЕНый/ЖЕЛТЫЙ	Запирание, общий
ЖЕЛТЫЙ	Запирание, Н.Р.
ЗЕЛЕНый/СИНИЙ	Отпирание, Н.З.
ЧЕРНЫЙ/ЖЕЛТЫЙ	Отпирание, общий
КРАСНЫЙ/СИНИЙ	Отпирание, Н.Р.
БЕЛЫЙ/СИНИЙ	К указателям поворота (+)
КРАСНЫЙ/БЕЛЫЙ	К +12В (питание указателей поворота)
БЕЛЫЙ/СИНИЙ	К указателям поворота (+)

### Основной разъем (18 контактов) нижний ряд

Провод	Подсоединение
ЧЕРНЫЙ	К «массе»
СИНИЙ	К (+) триггеру двери
КОРИЧНЕВЫЙ	К (-) триггеру двери
ЗЕЛЕНый	К (-) триггеру капота/багажника
	не используется
ОРАНЖЕВЫЙ	(-) при выключенном режиме охраны, к Н.Р. реле блокировки стартера (или зажигания) (см. схему)
ЖЕЛТЫЙ/КРАСНЫЙ	К +12В на замке зажигания
СИНИЙ/ЧЕРНЫЙ	К сирене (+)
КРАСНЫЙ	К +12В (питание системного блока)

### Функции дополнительных разъемов системы

Разъем	Подсоединение
2-контактный Красный	Светодиодный Индикатор (СИД)
2-контактный Фиолетовый	Выключатель Valet
4-контактный Белый	Датчик удара

## **ПОДСОЕДИНЕНИЕ ЭЛЕКТРОПРИВОДОВ ЗАМКОВ ДВЕРЕЙ**

Перед подключением системы к штатным электроприводам замков дверей необходимо определить тип штатной системы центрального замка. Для этого – выньте выключатель дверного замка из панели двери водителя и протестируйте провода, идущие от выключателя.

### **3-ПРОВОДНАЯ СИСТЕМА ЦЕНТРАЛЬНОГО ЗАМКА, УПРАВЛЯЕМАЯ ОТРИЦАТЕЛЬНЫМ ИМПУЛЬСОМ**

Если от выключателя идет 3 провода, один из которых постоянно замкнут на массу (независимо от положения выключателя), а из двух других проводов один будет замыкаться на массу при переводе выключателя в положение «Lock» («Закрывается»), а другой будет замыкаться на массу при переводе выключателя в положение «Unlock» («Открыто») – Вы имеете дело с 3-проводной системой с отрицательной полярностью.

- ◆ В автомобилях такого типа КОРИЧНЕВЫЙ/СИНИЙ и ЗЕЛЕНЫЙ/СИНИЙ провода системы НЕ используются.
- ◆ КРАСНЫЙ/СИНИЙ и ЖЕЛТЫЙ провода системы должны быть подсоединены к «массе».
- ◆ Подсоедините ЗЕЛЕНЫЙ/ЖЕЛТЫЙ провод к штатному проводу запирающего автомобиля.
- ◆ Подсоедините ЧЕРНЫЙ/ЖЕЛТЫЙ провод к штатному проводу отпирающего автомобиля.

### **3-ПРОВОДНАЯ СИСТЕМА ЦЕНТРАЛЬНОГО ЗАМКА, УПРАВЛЯЕМАЯ ПОЛОЖИТЕЛЬНЫМ ИМПУЛЬСОМ**

Если от выключателя идет 3 провода, один из которых постоянно замкнут на +12В (независимо от положения выключателя), а из двух других проводов один будет замыкаться на +12В при переводе выключателя в положение «Lock» («Закрывается»), а другой будет замыкаться на +12В при переводе выключателя в положение «Unlock» («Открыто») – Вы имеете дело с 3-проводной системой с положительной полярностью. Подсоедините систему как показано на схеме.

- ◆ В автомобилях такого типа КОРИЧНЕВЫЙ/СИНИЙ и ЗЕЛЕНЫЙ/СИНИЙ провода системы НЕ используются.
- ◆ КРАСНЫЙ/СИНИЙ и ЖЕЛТЫЙ провода системы должны быть подсоединены к +12В через предохранитель.
- ◆ Подсоедините ЗЕЛЕНЫЙ/ЖЕЛТЫЙ провод к штатному проводу запирающего автомобиля.
- ◆ Подсоедините ЧЕРНЫЙ/ЖЕЛТЫЙ провод к штатному проводу отпирающего автомобиля.

### **5 (или 4)-ПРОВОДНАЯ СИСТЕМА ЦЕНТРАЛЬНОГО ЗАМКА, УПРАВЛЯЕМАЯ ИМ- ПУЛЬСОМ ПЕРЕМЕННОЙ (ОБРАТНОЙ) ПОЛЯРНОСТИ**

Если от выключателя идет 5 проводов (или 4) – в данном автомобиле установлена штатная система центрального замка с переменной полярностью управляющего импульса. В таких системах нет штатных реле или собственно модуля центрального замка т.к. +12В подается непосредственно от выключателя на электроприводы замков и, к тому же, обеспечивается обратный выход на массу.

Один из 5 проводов, идущих от выключателя, будет постоянно замкнут на +12В, независимо от положения выключателя. Два провода (или один) будут постоянно замкнуты на массу, независимо от положения выключателя. Из двух оставшихся проводов – один будет замыкаться на +12В при переводе выключателя в положение «Lock» («Закрывается»), а другой будет замыкаться на +12В при переводе выключателя в положение «Unlock» («Открыто»).

- ◆ В автомобилях данного типа необходимо перерезать штатные провода, идущие от главного выключателя замков дверей («Master»), находящегося в водительской двери, к выключателям замков других дверей, а затем к электроприводам замков.
- ◆ Перережьте штатный провод запирающего, идущий от главного выключателя, и подсоедините ЗЕЛЕНЫЙ/ЖЕЛТЫЙ провод к той части перерезанного провода, которая идет к выключателям других дверей и к электроприводам замков. Подсоедините КОРИЧНЕВЫЙ/СИНИЙ провод к другой части перерезанного провода запирающего, которая идет к главному выключателю.



- ◆ Перережьте штатный провод отпирания, идущий от главного выключателя, и подсоедините ЧЕРНЫЙ/ЖЕЛТЫЙ провод к той части перерезанного провода, которая идет к выключателям других дверей и к электроприводам замков. Подсоедините ЗЕЛЕНый/СИНИЙ провод к другой части перерезанного провода отпирания, которая идет к главному выключателю.
- ◆ Подсоедините КРАСНЫЙ/СИНИЙ и ЖЕЛТЫЙ провода системы к +12В через предохранитель.

## ВАКУУМНАЯ СИСТЕМА ЦЕНТРАЛЬНОГО ЗАМКА

На автомобилях марки Mercedes-Benz или Audi используется вакуумная система центрального замка. Она имеет электровыключатели (встроенные в пневмоприводы), которые подают +12В или массу на пневмонасос. Эти выключатели работают при запирании и отпирании дверей изнутри или ключом снаружи автомобиля. Полярность выключателей определяет, будет ли насос создавать давление или разряжение.

Подсоединение может выполняться либо под декоративной накладкой (панелью) слева от водителя, либо непосредственно на пневмонасосе, который обычно установлен в багажнике или под задним сиденьем.

- ◆ Соедините КОРИЧНЕВый/СИНИЙ и ЧЕРНЫЙ/ЖЕЛТЫЙ провода системы друг с другом и заизолируйте соединение.
- ◆ Подсоедините КРАСНЫЙ/СИНИЙ провод системы к +12В через предохранитель.
- ◆ Подсоедините ЖЕЛТЫЙ провод системы к «массе».
- ◆ Перережьте провод, идущий от электровыключателя к пневмонасосу (компрессору). Подсоедините ЗЕЛЕНый/СИНИЙ провод системы к той части перерезанного провода, которая идет к электровыключателю.
- ◆ Подсоедините ЗЕЛЕНый/ЖЕЛТЫЙ провод системы к другой части перерезанного провода, которая идет к пневмонасосу (компрессору).

**Примечание:** В автомобилях выпуска 1989 г. (или ранее) пневмонасос работает около 3 секунд. При установке системы на такие автомобили необходимо будет запрограммировать длительность импульса, подаваемого на замки дверей, на 3.5 секунды (программируемая функция # 15).

## 1-ПРОВОДНАЯ СИСТЕМА, УПРАВЛЯЕМАЯ ОТРИЦАТЕЛЬНЫМ ИМПУЛЬСОМ

Если автомобиль марки Nissan, Mitsubishi или Lotus и в двери нет переключателя – необходимо найти провод, идущий из двери водителя, который замкнут на массу, если двери автомобиля открыты, и «разомкнут» (0В), если двери закрыты.

- ◆ В автомобилях данного типа ЖЕЛТЫЙ и ЗЕЛЕНый/СИНИЙ провода системы НЕ используются.
- ◆ Подсоедините КРАСНЫЙ/СИНИЙ провод системы к «массе».
- ◆ Перережьте провод, идущий от электропривода в двери водителя к штатному модулю центрального замка и подсоедините КОРИЧНЕВый/СИНИЙ провод системы к той части перерезанного провода, которая идет к электроприводу в двери водителя.
- ◆ Подсоедините ЧЕРНЫЙ/ЖЕЛТЫЙ и ЗЕЛЕНый/ЖЕЛТЫЙ провода системы к другой части перерезанного провода, которая идет к штатному модулю центрального замка.

## УСТАНОВКА ДОПОЛНИТЕЛЬНЫХ ЭЛЕКТРОПРИВОДОВ

Если автомобиль не оборудован центральным замком или электроприводами замков дверей, Вы можете установить дополнительные электроприводы и подсоединить их к системе следующим образом:

- ◆ Подсоедините КОРИЧНЕВый/СИНИЙ и ЗЕЛЕНый/СИНИЙ провода системы к «массе».
- ◆ Подсоедините ЖЕЛТЫЙ и КРАСНЫЙ/СИНИЙ провода к +12В через предохранитель.
- ◆ Подсоедините ЧЕРНЫЙ/ЖЕЛТЫЙ провод к СИНЕМУ проводу отпирания электропривода.
- ◆ Подсоедините ЗЕЛЕНый/ЖЕЛТЫЙ провод к ЗЕЛЕНОМУ проводу запирания электропривода.

## ДВОЙНОЙ ИМПУЛЬС ЗАПИРАНИЯ / ФУНКЦИЯ “КОМФОРТ”

а) Штатные системы центрального замка некоторых последних моделей автомобилей требуют двойного отрицательного импульсного сигнала для включения блокировки дверей после их запираения (импульс “дозапираения”). В этом случае необходимо соответствующим образом запрограммировать функцию # 15.

б) Ряд современных автомобилей оборудован штатной системой “Комфорт”, которая обеспечивает запираение всех дверей и закрывание всех окон и люка при запираении замка двери водителя ключом и удерживании его в замке в течение определенного времени.

Если функция # 15 запрограммирована соответствующим образом, то при постановке системы на охрану с помощью передатчика система будет подавать импульс запираения 20 секунд. На этот период времени система также автоматически вход датчика удара. Во всех остальных случаях (при снятии системы с охраны, при пассивной постановке на охрану, автоматической повторной постановке на охрану и т.д.) будут подаваться импульсы отпирания и запираения длительностью 0.8 с.

Нажатие кнопки  передатчика во время работы функции “Комфорт” остановит работу данной функции.

## ПОДКЛЮЧЕНИЯ ДЛЯ РЕАЛИЗАЦИИ ФУНКЦИИ “ЦЕНТРАЛЬНОГО ЗАМКА”

а) Если в автомобиле используются концевые выключатели дверей отрицательной полярности, запрограммируйте Синий провод системы как “(+) вход для подключения 5-проводного электропривода” (программируемая функция # 16). В этом случае, при замыкании Синего провода на +12 В система будет автоматически подавать импульс для отпирания дверей автомобиля, а при отключении от +12 В система будет автоматически подавать импульс для запираения дверей автомобиля, но **только при выключенном режиме охраны**. При включенном режиме охраны замыкание Синего провода на +12В будет только вызывать немедленное срабатывание системы.

- ◆ Среди проводов 5-проводного электропривода, установленного в двери водителя, найдите провод, соответствующий общему контакту встроенной в электропривод контактной группы.
- ◆ Подсоедините к нему Синий провод системы, запрограммированный как “(+) вход для подключения 5-проводного электропривода” (программируемая функция # 16).
- ◆ Затем найдите провод, который замыкается с общим проводом встроенной контактной группы, когда дверь не заперта, и подключите этот провод к постоянному питанию +12В автомобиля.
- ◆ Третий провод встроенной контактной группы изолируйте

б) Если в автомобиле используются концевые выключатели дверей положительной полярности, запрограммируйте Коричневый провод может быть также запрограммирован как “(-) вход для подключения 5-проводного электропривода” (программируемая функция # 16). В этом случае, при замыкании Коричневого провода на “массу” система будет автоматически подавать импульс для отпирания дверей автомобиля, а при отключении от “массы” система будет автоматически подавать импульс для запираения дверей автомобиля, но **только при выключенном режиме охраны**. При включенном режиме охраны замыкание Коричневого провода на “массу” будет только вызывать немедленное срабатывание системы.

- ◆ Среди проводов 5-проводного электропривода, установленного в двери водителя, найдите провод, соответствующий общему контакту встроенной в электропривод контактной группы.
- ◆ Подсоедините к нему Коричневый провод системы, запрограммированный как “(-) вход для подключения 5-проводного электропривода” (программируемая функция # 16).
- ◆ Затем найдите провод, который замыкается с общим проводом встроенной контактной группы, когда дверь не заперта, и подключите этот провод к “массе” автомобиля.
- ◆ Третий провод встроенной контактной группы изолируйте.

## ПОДКЛЮЧЕНИЕ ДЛЯ РЕАЛИЗАЦИИ ФУНКЦИИ ВКЛЮЧЕНИЯ ОХРАНЫ ПРИ ЗАПУЩЕННОМ ДВИГАТЕЛЕ

Вы можете использовать выход дополнительного канала системы для того, чтобы система подавала питание на замок зажигания в течение определенного времени. **В этом случае Вы сможете ставить систему в режим охраны с заведенным двигателем, не оставляя ключи в замке зажигания** (если программируемая функция # 10 включена).

Для реализации данной функции:

- Оранжевый провод системы ДОЛЖЕН использоваться для блокировки цепи зажигания.
- Включите программируемую функцию # 10 (возможность включения режима охраны при запущенном двигателе).
- Запрограммируйте выход дополнительного канала системы как **“постоянный”** (функция # 18);
- Подсоедините один Черный провод от контакта встроенного реле системы к контакту # 85 дополнительного реле, другой Черный провод от контакта встроенного реле системы подсоедините к «массе».
- Подсоедините контакты # 86 и # 30 реле к проводу от замка зажигания, на который поступает напряжение +12В, когда ключ зажигания находится в положениях “ВКЛ” (ON) и “ЗАПУСК” (CRANK) и присутствует напряжение 0В, когда ключ зажигания находится в любом ином положении. Контакт # 86 реле должен быть подключен к данному проводу ПОСЛЕ места подсоединения дополнительного реле блокировки цепи зажигания.
- Подсоедините контакт # 87 реле к постоянному питанию +12В через предохранитель.

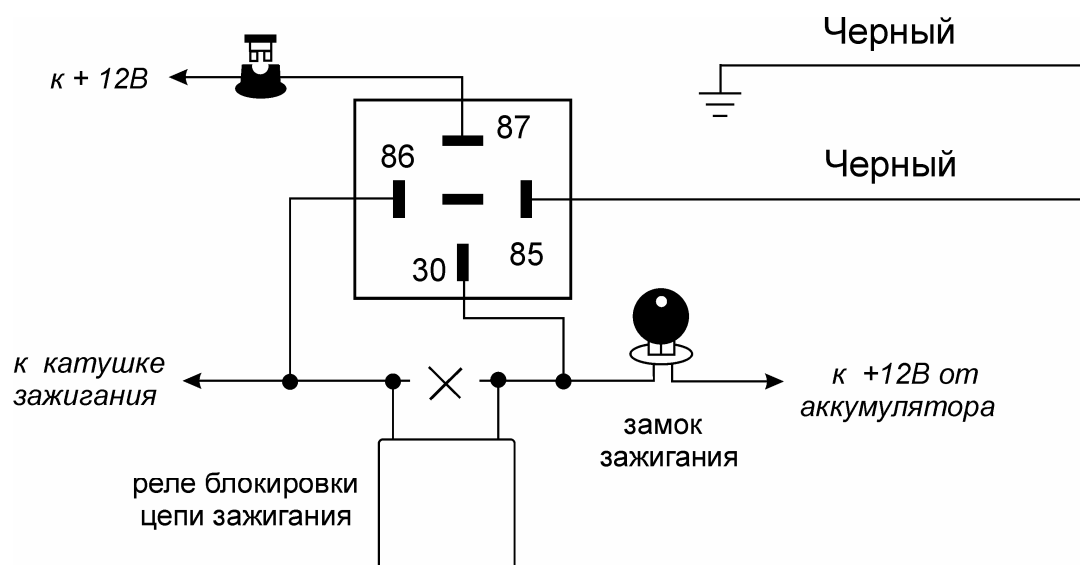

## ПОДКЛЮЧЕНИЕ ДЛЯ РЕАЛИЗАЦИИ ФУНКЦИИ ВКЛЮЧЕНИЯ ОХРАНЫ С РЕЖИМОМ «ТУРБО»



Вы можете использовать выход дополнительного канала системы для включения режима «турбо» при установке системы на автомобиль с двигателем, оснащенный турбонаддувом. Для реализации данной функции:

- Оранжевый провод системы ДОЛЖЕН использоваться для блокировки цепи зажигания.
- Включите программируемую функцию # 10 (возможность включения режима охраны при запущенном двигателе).
- Запрограммируйте выход дополнительного канала системы как **“таймерный 180-секундный”** (функция # 18).
- Подсоедините один Черный провод системы от контакта встроенного реле системы к контакту # 85 дополнительного реле, другой Черный провод от контакта встроенного реле системы подсоедините к «массе».

- Подсоедините контакты # 86 и # 30 реле к проводу от замка зажигания, на который поступает напряжение +12В, когда ключ зажигания находится в положениях “ВКЛ” (ON) и “ЗАПУСК” (CRANK) и присутствует напряжение 0В, когда ключ зажигания находится в любом ином положении. Контакт # 86 реле должен быть подключен к данному проводу ПОСЛЕ места подсоединения дополнительного реле блокировки цепи зажигания. Подсоедините контакт # 87 реле к постоянному питанию +12В через предохранитель (как показано на схеме выше).

## ПОДКЛЮЧЕНИЕ ДЛЯ РЕАЛИЗАЦИИ ФУНКЦИИ ЗАКРЫВАНИЯ ОКОН АВТОМОБИЛЯ ПРИ ВКЛЮЧЕНИИ ОХРАНЫ

Если автомобиль оборудован электрическими стеклоподъемниками, то Черный силовой провод системы может быть использован как «выход для закрывания окон автомобиля при включении охраны». Для этого запрограммируйте соответствующим образом функцию # 17.

При использовании выхода дополнительного канала системы для реализации данной функции этот выход системы уже более не будет замыкаться на “массу” при нажатии и удерживании кнопки  передатчика на 2 секунды. Вместо этого выход дополнительного канала системы будет замыкаться на “массу” на 30 секунд после включения охраны. Нажатие кнопки  передатчика в течение этих 30 секунд остановит работу данного выхода системы (система при этом останется в режиме охраны).

Для того, чтобы работа электрических стеклоподъемников не вызвала срабатывания системы, система автоматически отключит вход датчика удара на все время, пока данный выход активизирован + еще 3 секунды.

Найдите провод штатного модуля управления электрическими стеклоподъемниками автомобиля, при замыкании которого на “массу” происходит закрывание окон. Подсоедините один Черный провод от контакта встроенного реле системы к данному проводу, другой Черный провод от контакта встроенного реле системы подсоедините к «массе».

## ПОДКЛЮЧЕНИЕ ДОПОЛНИТЕЛЬНОГО Н.З. РЕЛЕ БЛОКИРОВКИ ДВИГАТЕЛЯ

ЧЕРНЫЙ силовой провод системы может быть запрограммирован как «выход для управления дополнительным Н.З. реле блокировки двигателя» (программируемая функция # 17).

При использовании Черного провода для реализации данной функции этот выход системы уже более не будет замыкаться на “массу” или на «+12 В» при нажатии и удерживании кнопки  передатчика на 2 секунды. Вместо этого Черный провод будет автоматически замыкаться на “массу” каждый при включенном режиме охраны. См. прилагаемую схему подключения для реализации данной функции.

**Внимание: Если используется функция Anti-HiJack, мы не рекомендуем подключать Черный провод для блокировки какой-либо иной цепи, кроме цепи стартера!**

## ПОДКЛЮЧЕНИЕ ДЛЯ УПРАВЛЕНИЯ ДОПОЛНИТЕЛЬНЫМ ПЕЙДЖЕРОМ

Вы можете использовать Черный силовой провод системы как «выход для управления дополнительным пейджером». Для этого запрограммируйте соответствующим образом функцию # 17.

При использовании Черного провода для реализации данной функции этот выход системы уже более не будет замыкаться на “массу” или на “+12В” при нажатии и удерживании кнопки  передатчика на 2 секунды. Вместо этого Черный провод будет автоматически замыкаться на “массу” или на “+12В” при срабатывании системы.

Подсоедините Черный провод системы к проводу триггера положительной или отрицательной полярности дополнительного пейджера. В том случае, если пейджер управляется положительным триггером, подсоедините другой Черный провод к «+12 В», если отрицательным, то к «массе». См. прилагаемую схему подключения для реализации данной функции.

**ПОДСОЕДИНЕНИЕ Н.Р. РЕЛЕ  
БЛОКИРОВКИ ДВИГАТЕЛЯ**

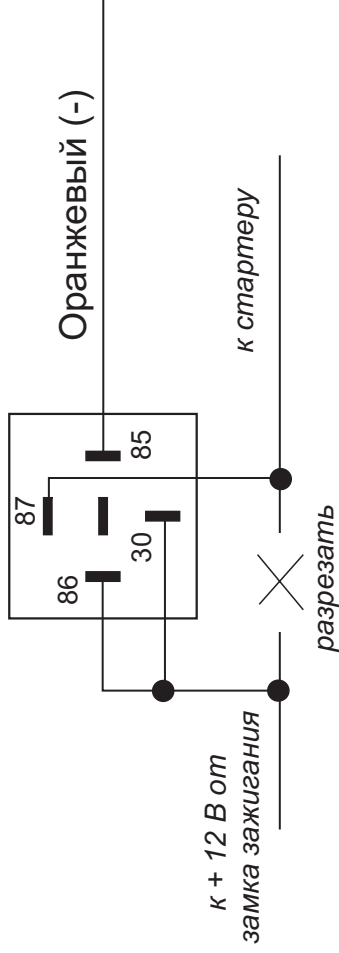

**ПОДСОЕДИНЕНИЕ ЭЛЕКТРИЧЕСКОГО ЗАМКА БАГАЖНИКА К  
ВЫХОДУ ДОПОЛНИТЕЛЬНОГО КАНАЛА СИСТЕМЫ  
(см. программирование функций Черного провода)**

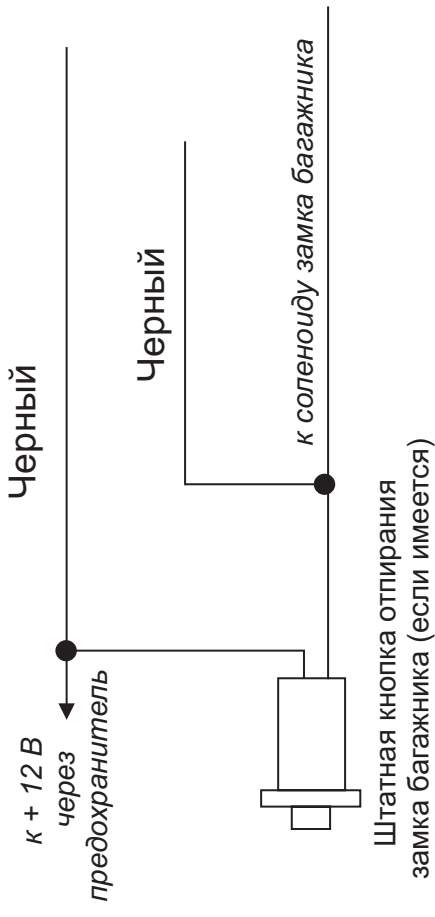

**ПОДСОЕДИНЕНИЕ ДОПОЛНИТЕЛЬНОГО Н.З. РЕЛЕ  
БЛОКИРОВКИ ДВИГАТЕЛЯ**  
(см. программирование функций Черного провода)

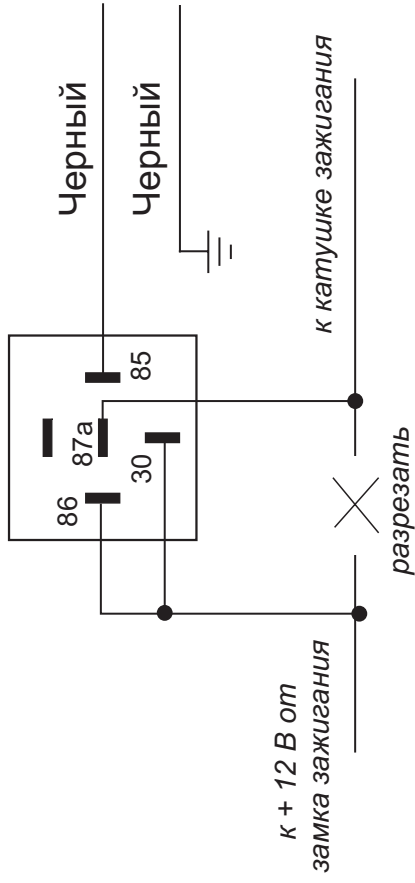

**ПОДСОЕДИНЕНИЕ ДОПОЛНИТЕЛЬНОГО ПЕЙДЖЕРА  
(см. программирование функций Черного провода)**

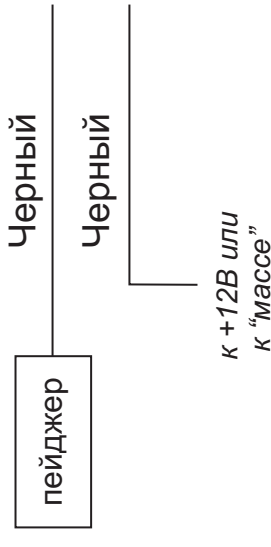

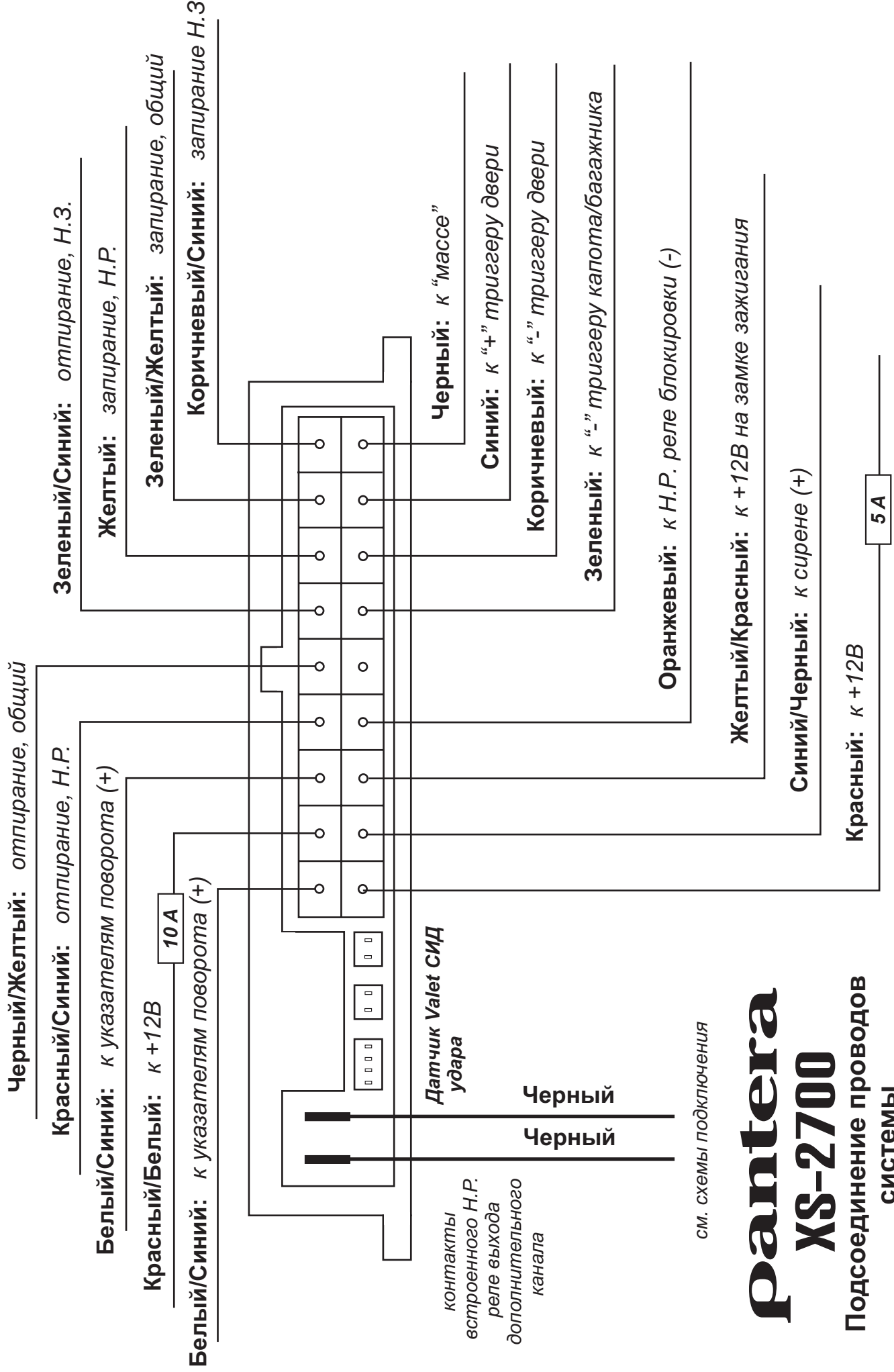

см. схемы подключения

# Pantera XS-2700

Подсоединение проводов  
системы