

Jaguar jx-1000

**Автомобильная охранная система
класса «комфорт»
с 2-сторонней связью**



Функции системы JAGUAR JX-1000:

3-кнопочный программируемый радиопередатчик

**4-кнопочный брелок-передатчик с 2-сторонней связью и
светодиодными индикаторами**

Динамический код Keeloq

Защита от нападения Anti-HiJack

**Автоматическая и ручная проверка наличия 2-сторонней связи между системой
и передатчиком с 2-сторонней связью**

2-зонный датчик удара с режимом предупреждения

Встроенное реле блокировки стартера

Возможность подключения 2-х дополнительных цепей блокировки двигателя

**Встроенное реле для управления указателями
поворота по 2-м цепям**

Встроенный модуль центрального замка

6-тональная сирена

Светодиодный индикатор

Постановка на охрану с отключением датчика удара по 2-м зонам

Сервисный режим "Valet"

Усовершенствованный режим «Паника»

Ограниченное время срабатывания системы

Динамическое снятие системы с охраны

Предупреждение о включенном режиме "Valet"

«Бесшумный» режим охраны

Выход дополнительного радиоуправляемого канала системы

Возможность управления внутрисалонным освещением

Бесшумная постановка и снятие системы с охраны

Память на последнее срабатывание системы

Предупреждение о попытке проникновения

Режим энергосбережения передатчика с 2-сторонней связью

Указание и обход неисправного триггера

Защита дверей автомобиля

Защита багажника или капота

Память состояния системы при отключении питания

Программируемые функции:

Автоматическая постановка на охрану

Запирание дверей при автоматической постановке на охрану

Автоматическое запирание дверей при включении зажигания

Автоматическое отпирание дверей при включении зажигания

Долговременное отключение сигналов подтверждения сирены

Режим иммобилайзера

Автоматический перезапуск системы

Защита от ложных срабатываний





















































Выбираемая 30-секундная задержка включения охраны

Выбираемая длительность импульса управления замками дверей









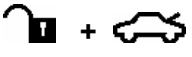

Выбираемая функция дополнительного канала системы

ОСНОВНЫЕ КОМПОНЕНТЫ СИСТЕМЫ JAGUAR JX-1000

Радиопередатчики системы:

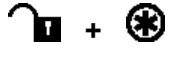
4-х кнопочный передатчик с 2-сторонней связью	3-х кнопочный передатчик	Функция	Примечание
		Включает режим охраны / запирает двери при включенном зажигании или в режиме Valet.	Нажать и отпустить
 , 	 , 	Отключает зону предупреждения датчика удара при постановке на охрану	Нажать кнопку  в течение 5 секунд после включения охраны
 ,  , 	 ,  , 	Отключает обе зоны датчика удара при постановке на охрану	Нажать кнопку  два раза в течение 5 секунд после отключения зоны предупреждения
		Включает режим охраны бесшумно	Нажать и удерживать 2 секунды кнопку 
 + 	 + 	Включение «бесшумного» режима охраны	Нажать и отпустить одновременно кнопку  и кнопку 
		Выключает режим охраны / отпирает двери при включенном зажигании или в режиме Valet.	Нажать и отпустить
		Выключает режим охраны бесшумно	Нажать и удерживать 2 секунды кнопку 
		Управляет выходом дополнительного канала системы	Нажать и удерживать в течение 2 сек. при снятой охране и выключенном зажигании или в режиме иммобилайзера.
 , 	 , 	Временная отмена пассивной постановки на охрану	Нажать дважды в течение 5 секунд при включенном отсчете перед пассивной постановкой на охрану
 , 	 , 	Временная отмена режима иммобилайзера	Нажать дважды в течение 5 секунд при выключенной охране, после выключения зажигания.
 + 	 + 	Включает режима «Паника»	Нажать и удерживать 3 секунды при ВЫКЛЮЧЕННОМ зажигании
 ,  или 	 ,  или 	Выключает режима «Паника»	Нажать и отпустить любую из указанных кнопок
 + 	 + 	Включает режима Anti-HiJack	Нажать и удерживать 3 секунды при ВКЛЮЧЕННОМ зажигании

Дополнительные функции 4-х кнопочного радиопередатчика с 2-сторонней связью

4-х кнопочный передатчик с 2-сторонней связью	Функция	Примечание
	Включение режима проверки зоны действия 2-сторонней связи	Нажать и отпустить одновременно кнопки  и 
	Выбор режимов оповещения при срабатывании системы: «Вибратор» / «Мелодия»	Одновременно нажать и удерживать в течение 3 секунд кнопку  и кнопку 
	Включение/выключение режима энергосбережения передатчика	Нажать одновременно и удерживать в течение 2 секунд кнопку  и кнопку 
	Выключение сигналов напоминания о срабатывании системы	Нажать и отпустить кнопку 

Примечание: Поскольку радиопередатчик системы использует динамическое кодирование сигналов (код меняется в произвольном порядке после каждого нажатия кнопки радиопередатчика) в определенных ситуациях может произойти потеря синхронизации. Это совершенно нормальное, хотя и достаточно редкое явление. Подойдите к автомобилю и быстро нажмите кнопку передатчика 2 раза. Синхронизация системы восстановится.

Светодиодный Индикатор (СИД)

Функции Светодиодного Индикатора системы описаны ниже:

РЕЖИМ МИГАНИЯ	ЗНАЧЕНИЕ
Медленный	Охрана включена
Медленный при включенном зажигании	Включен режима Anti-HiJack
Частый	Автоматическое включение охраны / автоматический перезапуск системы / включение режима иммобилайзера
Постоянный	Сервисный режим (режим «Valet»)
2 вспышки и пауза	ЗОНА 1 (дверь)
3 вспышки и пауза	ЗОНА 2 (датчик удара)
4 вспышки и пауза	ЗОНА 3 (капот или багажник)
5 вспышек и пауза	ЗОНА 4 (зажигание / отключение питания)
Не горит	Охрана выключена

Кнопочный выключатель Valet

Функции кнопочного выключателя Valet:

- a) Включает и выключает сервисный режим (режим «Valet»)
- b) Отключает систему при потере или неработоспособности радиопередатчика
- c) Отключает режим Anti-HiJack
- d) Используется при программировании функций и передатчиков системы.

Для подробного ознакомления с функциями переключателя Valet см. соответствующие разделы данной Инструкции.

ИНСТРУКЦИЯ ПО ЭКСПЛУАТАЦИИ СИСТЕМЫ

Включение охраны при помощи радиопередатчика

а) Для включения охраны и запираания дверей автомобиля нажмите и отпустите кнопку  3-х кнопочного радиопередатчика или 4-х кнопочного радиопередатчика с 2-сторонней связью один раз после того, как было выключено зажигания и закрыты все двери, капот и багажник автомобиля. При включении охраны система также заблокирует стартер и дополнительные цепи автомобиля (если данные опции подключены).

Подтверждающие сигналы: 1 сигнал sireны + 1 мигание указателей поворота, после чего Светодиодный Индикатор (СИД) системы начнет медленно мигать. Система также автоматически запрет двери автомобиля, заблокирует стартер и дополнительные цепи (если произведены соответствующие подключения и соответствующим образом запрограммирована функция # 11 системы).



Встроенный динамик радиопередатчика с 2-сторонней связью подаст 1 звуковой сигнал и на дисплее передатчика 1 раз включится светодиодный индикатор .

б) Для включения охраны **бесшумно** – нажмите и удерживайте 2 секунды кнопку  3-х кнопочного радиопередатчика или 4-х кнопочного передатчика с 2-сторонней связью. В этом случае, подтверждающими сигналами включения охраны будут только 1 мигание указателей поворота и медленное мигание СИДа. При срабатывании системы сирена немедленно включится и будет звучать полный 30-секундный цикл

Примечание: при бесшумном включении охраны 3 сигнала sireны (Предупреждение об обходе неисправной зоны) *не будут отключаться*.

с) Для **отключения зоны предупреждения датчика удара** при включении охраны - нажмите и отпустите кнопку  3-х кнопочного радиопередатчика или 4-х кнопочного передатчика с 2-сторонней связью еще один раз в течение 5 секунд после включения охраны.

Подтверждающие сигналы: длинная вспышка указателей поворота.

д) Для **отключения обеих зон датчика удара** при включении охраны - нажмите и отпустите кнопку  3-х кнопочного радиопередатчика или 4-х кнопочного передатчика с 2-сторонней связью 2 раза в течение 5 секунд после включения охраны.

Подтверждающие сигналы: 2 длинных вспышки указателей поворота.



Встроенный динамик радиопередатчика с 2-сторонней связью подаст 1 звуковой сигнал и на дисплее передатчика 1 раз включится светодиодный индикатор .

Обход неисправной зоны при постановке на охрану

а) Если при включении охраны одна из дверей, багажник или капот не были закрыты или если одна из этих цепей неисправна, данная цепь будет обойдена.



Подтверждающие сигналы: 3 сигнала sireны + 3 мигания указателей поворота. СИД системы будет мигать 2 или 4 раза через паузу в течение 30 секунд, показывая, какая именно цепь была обойдена.



Встроенный динамик радиопередатчика с 2-сторонней связью подаст 3 звуковых сигнала, на дисплее передатчика на 5 секунд включится светодиодный индикатор  и 5 раз включится светодиодный индикатор с символом обойденной зоны охраны (см. таблицу ниже).

б) Если неисправна цепь датчика удара – сирена подаст 3 сигнала и указатели поворота мигнут 3 раза через 5 секунд после включения охраны, а СИД системы будет мигать 3 раза через паузу в течение 30 секунд.



Встроенный динамик радиопередатчика с 2-сторонней связью подаст 3 звуковых сигнала, на дисплее передатчика на 5 секунд включится светодиодный индикатор  и 5 раз включится светодиодный индикатор с символом .

После того, как «обойденная» при включении охраны цепь будет закрыта или исправлена, система также немедленно возьмет ее под охрану.

Примечание: 3 сигнала сирены при обходе неисправной цепи будут подаваться всегда, даже если охрана была включена бесшумно.

Автоматическое (пассивное) включение охраны * (* данная функция является программируемой)

а) Автоматическое (или пассивное) включение охраны начнется после того, как было выключено зажигание и закрыты все двери, капот и багажник. При этом СИД системы начнет быстро мигать.

Охрана включится, система заблокирует двигатель и запрет двери автомобиля* (данная функция является программируемой) через 30 секунд после закрывания последней двери.

Подтверждающие сигналы: 1 сигнал сирены и 1 мигание указателей поворота через 30 секунд после закрывания последней двери. После этого СИД системы начнет мигать медленно.





Встроенный динамик радиопередатчика с 2-сторонней связью подаст 1 звуковой сигнал и на дисплее передатчика 1 раз включится светодиодный индикатор .

Примечание 1: Если СИД системы **не** мигает, это значит, что какая-то дверь, капот или багажник не закрыты (или одна из этих цепей неисправна) и автоматическое включение охраны невозможно. В этом случае Вы сможете включить охрану с помощью радиопередатчика.

Примечание 2: Если до момента включения охраны Вы вновь откроете одну из дверей, багажник или капот, СИД погаснет и автоматическое включение охраны приостановится. После того, как Вы закроете дверь, СИД опять начнет быстро мигать и охрана включится через 30 секунд.

Примечание 3: Если неисправна только цепь датчика удара – охрана все же автоматически включится через 30 секунд, но при этом через 5 секунд сирена подаст 3 сигнала и СИД системы будет мигать 3 раза через паузу в течение следующих 30 секунд.



Встроенный динамик радиопередатчика с 2-сторонней связью подаст 3 звуковых сигнала, на дисплее передатчика на 5 секунд включится светодиодный индикатор  и 5 раз включится светодиодный индикатор с символом .

б) Если Вы хотите **временно отключить** функцию автоматического включения охраны – выключите зажигание и в течение 5 секунд нажмите и отпустите дважды кнопку  3-х кнопочного радиопередатчика или 4-х кнопочного передатчика с 2-сторонней связью. Сирена системы подаст 1 короткий сигнал. Функция автоматического включения охраны будет отключена до следующего выключения зажигания, независимо от закрывания или открывания дверей автомобиля.

Режим иммобилайзера* (* данная функция является программируемой)

а) Если Вы используете режим иммобилайзера – каждый раз через 30 секунд после выключения зажигания система будет автоматически блокировать двигатель автомобиля. В течение 30 секунд перед включением режима СИД системы будет быстро мигать, а после включения режима иммобилайзера СИД системы будет мигать медленно.



Встроенный динамик радиопередатчика с 2-сторонней связью подаст 1 звуковой сигнал и на дисплее передатчика 1 раз включится светодиодный индикатор .

б) При включенном режиме иммобилайзера режим тревоги не будет включаться при открывании дверей, капота или багажника, или от срабатывания датчика удара, но система будет срабатывать при попытке включить зажигание автомобиля. В этом случае сначала сирена системы в течение 10 секунд будет подавать предупредительные короткие сигналы и затем, если зажигание не было выключено или система не была снята с охраны, включится режим тревоги. Режим тревоги выключится через 3 минуты или при выключении зажигания (если это произойдет раньше), после чего система вновь перейдет в режим иммобилайзера.

Попытка отключить питание системы также вызовет срабатывание системы. Режим тревоги повторится 6 раз, после чего система включит режим «полной» охраны.



Через 2-3 секунды после включения режима тревоги встроенный динамик радиопередатчика с 2-сторонней связью в течение 10 секунд будет подавать мелодичный сигнал (мелодия # 4) или 3 раза (1 раз длинно, 2 раза коротко) включится встроенный вибратор (если данная функция включена), а на дисплее передатчика в течение 10 секунд будет мигать светодиодный индикатор с символом

с) Когда система находится в режиме иммобилайзера Вы можете в любой момент включить режим «полной» охраны и запереть двери автомобиля нажав и отпустив кнопку 3-х кнопочного радиопередатчика или 4-х кнопочного передатчика с 2-сторонней связью.

д) Для *выключения* режима иммобилайзера необходимо:

- в любой момент *при выключенном зажигании* нажать и отпустить кнопку радиопередатчика, при этом система включит режим «полной» охраны с соответствующими сигналами подтверждения (сиреной, указателями поворота и индикацией на передатчике с 2-сторонней связью);
- в любой момент *при выключенном зажигании* нажать и отпустить кнопку радиопередатчика, при этом режим охраны будет выключен с соответствующими сигналами подтверждения (сиреной, указателями поворота и индикацией на передатчике с 2-сторонней связью);

Если передатчик утерян или не работает, Вы можете отключить режим иммобилайзера с помощью кнопочного выключателя Valet.

е) Если Вы хотите **временно отключить** функцию режима иммобилайзера – выключите зажигание и в течение 5 секунд нажмите и отпустите дважды кнопку 3-х кнопочного радиопередатчика или 4-х кнопочного передатчика с 2-сторонней связью. Сирена системы подаст 1 короткий сигнал, СИД перестанет быстро мигать. Функция режима иммобилайзера будет отключена до следующего выключения зажигания.

Примечание: Данная функция может использоваться **только** в том случае, если **не используется** функция автоматического включения охраны (функция № 1 **выключена**).

«Бесшумный» режим охраны

Вы также можете использовать специальный «Бесшумный» режим охраны. В этом случае при срабатывании системы немедленно будет передан сигнал на 4-кнопочный передатчик с 2-сторонней связью. Сирена системы, указатели поворота и внутрисалонное освещение в режиме тревоги **не будет** работать.

Для включения «бесшумного» режима охраны нажмите и отпустите одновременно кнопки и 3-х кнопочного радиопередатчика или 4-х кнопочного передатчика с 2-сторонней связью.

Подтверждающие сигналы: 1 мигание указателей поворота, после чего Светодиодный Индикатор (СИД) системы начнет медленно мигать. Система также автоматически запретит двери автомобиля, заблокирует стартер и дополнительные цепи (если произведены соответствующие подключения и соответствующим образом запрограммирована функция # 11 системы).



Встроенный динамик радиопередатчика с 2-сторонней связью подаст 1 звуковой сигнал и на дисплее передатчика 1 раз включится светодиодный индикатор .

“Бесшумный” режим охраны будет автоматически отменен при выключении режима охраны.

Датчик удара и режим предупреждения

а) Охранная система JAGUAR JX-1000 комплектуется 2-зонным датчиком удара с режим предупреждения.



Режим предупреждения (5 коротких сигналов сирены) включится при срабатывании внешней зоны датчика (легком толчке или ударе по корпусу автомобиля).



Встроенный динамик радиопередатчика с 2-сторонней связью подаст 1 мелодичный сигнал (или один раз включится встроенный вибратор) и на дисплее передатчика 2 раза включится светодиодный индикатор с символом .

При срабатывании основной зоны датчика произойдет срабатывание системы и включится режим тревоги.





Встроенный динамик радиопередатчика с 2-сторонней связью в течение 15 секунд (или до нажатия любой кнопки передатчика) будет подавать мелодичный звуковой сигнал № 2, а на дисплее передатчика будет мигать светодиодный индикатор с символом . Если включен режим «Вибратор», то встроенный вибратор включится 3 раза, а светодиодный индикатор с символом  на дисплее передатчика будет мигать в течение 5 секунд.

б) В отличие от триггеров дверей, багажника и капота, цепь датчика удара не влияет на автоматическое включения охраны или на автоматический перезапуск системы. Таким образом, даже если эта цепь неисправна, охрана может быть включена автоматически после выключения зажигания и закрывания всех дверей автомобиля или автоматически через 30 секунд после того, как охрана была выключена с помощью радиопередатчика.

Тем не менее, во всех этих случаях система укажет Вам на неисправность цепи датчика 3 сигналами сирены через 5 секунд после включения охраны и обойдет эту цепь. СИД системы будет мигать 3 раза через паузу в течение 30 секунд после включения охраны.



Встроенный динамик радиопередатчика с 2-сторонней связью подаст 3 звуковых сигнала, на дисплее передатчика на 5 секунд включится светодиодный индикатор  и 5 раз включится светодиодный индикатор с символом .

Режим тревоги (срабатывание системы)

а) Когда охрана включена, система немедленно сработает и включит 30-секундный режим тревоги при толчке или ударе по корпусу автомобиля, или при открывании одной из дверей, багажника или капота. В течение этого времени будут мигать указатели поворота, внутрисалонное освещение (если данная опция установлена) и будет непрерывно звучать сирена системы.



Встроенный динамик радиопередатчика с 2-сторонней связью в течение 15 секунд (или до нажатия любой кнопки передатчика) будет подавать мелодичный звуковой сигнал, соответствующий зоне охраны, вызвавшей срабатывание системы (см. ниже), а на дисплее передатчика в течение 15 секунд будет мигать светодиодный индикатор с символом зоны срабатывания. Если включен режим «Вибратор», то встроенный вибратор включится 3 раза, а светодиодный индикатор на дисплее передатчика будет мигать в течение 5 секунд.

После окончания 30-секундного режима тревоги вновь автоматически включится режим охраны, если все двери, багажник и капот будут в этот момент закрыты. Если же одна из этих цепей осталась открыта (или неисправна), то 30-секундный цикл режима тревоги повторится, но не более 5 раз (или до тех пор, пока Вы не отключите режим тревоги с помощью радиопередатчика). После этого режим охраны включится, но открытая или неисправная цепь будет обойдена. Когда же «обойденная» цепь будет закрыта или исправлена, система также немедленно возьмет ее под охрану



Примечание 1: Если срабатывание системы вызвано включением зажигания, то ограничен по количеству циклов режима тревоги не будет и режим тревоги будет продолжаться все время, пока зажигание остается включенным.

Примечание 2: Если включен «бесшумный» режим охраны, то при срабатывании системы сирена и указатели поворотов включаться не будут, а только включатся сигналы оповещения на передатчике с 2-сторонней связью.



Таблица зон охраны системы

Зона охраны	Режим миганий СИДа системы	Индикация на дисплее передатчика	Звуковые сигналы передатчика ***	Количество включений вибратора ***
Была попытка открыть одну из дверей автомобиля (Зона 1)	2 вспышки + пауза		Мелодия # 1	3 раза (1 раз длинно, 2 раза коротко)
Была попытка разбить стекло автомобиля или попытка снять колесо (обычно это также вызывает срабатывание датчика удара) (Зона 2)	3 вспышки + пауза		Мелодия # 2	3 раза (1 раз длинно, 2 раза коротко)
Была попытка открыть капот или багажник (Зона 3)	4 вспышки + пауза		Мелодия # 3	3 раза (1 раз длинно, 2 раза коротко)
Была попытка включить зажигание автомобиля (Зона 4)	5 вспышек + пауза		Мелодия # 4	3 раза (1 раз длинно, 2 раза коротко)

*** - если данная функция включена.

б) Динамическое снятие системы с охраны в режиме тревоги: Если система сработала, то нажав любую из кнопок ,  или  3-х кнопочного радиопередатчика или 4-х кнопочного передатчика с 2-сторонней связью один раз до окончания 30-секундного цикла режима тревоги, Вы только отключитесь сигналы сирены. Охрана при этом не будет выключена. При этом если какая-либо цепь осталась открытой или активной – сирена подаст 3 сигнала и указатели поворота мигнут 3 раза.



Встроенный динамик радиопередатчика с 2-сторонней связью подаст 1 сигнал и на дисплее передатчика 1 раз включится светодиодный индикатор . При этом если одна из цепей осталась активной (открытой), то встроенный динамик передатчика с 2-сторонней связью подаст дополнительно 3 сигнала, а на дисплее передатчика светодиодный индикатор  включится на 5 секунд и 5 раз включится светодиодный индикатор с символом активной/обойденной зоны охраны.

Для выключения охраны нажмите кнопку  радиопередатчика – охрана выключится со следующими сигналами подтверждения: 4 сигнала сирены + 4 мигания указателей поворота. СИД будет мигать 2, 3, 4 или 5 раз через паузу, показывая, какая именно цепь вызвала срабатывание системы.



Встроенный динамик передатчика с 2-сторонней связью подаст 4 сигнала, а на дисплее передатчика 5 раз включится светодиодный индикатор с символом зоны, вызвавшей срабатывание системы.

Примечание: Отключение режима тревоги при оставленном во включенном состоянии зажигании – невозможно.



Режим напоминания о срабатывании системы:

После срабатывания системы и включения сигналов оповещения на 4-кнопочном радиопередатчике с 2-сторонней связью – через каждые 70 секунд будут включаться сигналы напоминания о срабатывании:

- встроенный динамик радиопередатчика с 2-сторонней связью будет подавать мелодичный звуковой сигнал, соответствующий зоне срабатывания (или 3 раза включаться вибратор, если данный режим включен);
- на дисплее радиопередатчика 4 раза включится светодиодный индикатор с символом зоны или зон, вызывавших срабатывание системы.

Для отключения сигналов напоминания о срабатывании нажмите и отпустите кнопку  на 4-кнопочном радиопередатчике с 2-сторонней связью: прозвучит мелодичный звуковой сигнал, соответствующий зоне срабатывания, и включится светодиодный индикатор с символом этой зоны. Сигналы напоминания будут отключены до следующего срабатывания системы.

Функция защиты от ложных срабатываний * *(* данная функция является программируемой)*

Если включена программируемая функция защиты от ложных срабатываний:

- а) Зона предупреждения датчика удара будет отключена на 1 час или до выключения охраны после 10 последовательных срабатываний в течение 30 минут.
- б) Основная зона датчика удара будет отключена на 1 час или до выключения охраны после 5 последовательных срабатываний в течение 60 минут.

Отключение различных зон датчика удара происходит независимо друг от друга.

Выключение охраны

а) Для выключения охраны и отпирания дверей автомобиля нажмите и отпустите кнопку  3-х кнопочного радиопередатчика или 4-х кнопочного передатчика с 2-сторонней связью один раз.

Подтверждающие сигналы: 2 сигнала сирены + 2 мигания указателей поворота, после чего СИД системы начнет быстро мигать, система отопит двери автомобиля и отключит блокировку двигателя, и внутрисалонное освещение автомобиля включится на 30 секунд (если данная опция установлена).



Встроенный динамик радиопередатчика с 2-сторонней связью подаст 2 звуковых сигнала и на дисплее передатчика 2 раза включится светодиодный индикатор .

б) Для выключения охраны **бесшумно** – нажмите и удерживайте 2 секунды кнопку  радиопередатчика. В этом случае, подтверждающими сигналами включения охраны будут только 2 мигания указателей поворота.

Вы можете также совсем отключить подтверждающие сигналы сирены (см. раздел «Программируемые функции системы»)

Примечание: Если система срабатывала, то 4 предупреждающих сигнала сирены будут подаваться всегда, даже если охрана была выключена бесшумно.

с) Автоматический перезапуск системы через 30 секунд * (данная функция является программируемой):

Если данная программируемая функция включена - режим охраны автоматически включится вновь через 30 секунд (в течение этих 30 секунд СИД системы будет быстро мигать) и двери автомобиля будут заперты, если за это время не будет открыта дверь, багажник или капот. Если же в течение 30 секунд после выключения охраны Вы откроете дверь, капот или багажник, или включите зажигание, СИД системы погаснет, показывая, что автоматический перезапуск системы отменен.



Встроенный динамик передатчика с 2-сторонней связью подаст 1 звуковой сигнал и на дисплее передатчика 1 раз включится светодиодный индикатор .

Данная функция используется для того, чтобы Вы не смогли случайно отключить охрану и оставить Ваш автомобиль незащищенным.

Предупреждение о попытке проникновения

Если была попытка проникновения в автомобиль и система срабатывала, подтверждающие сигналы при выключении охраны сменяются на 4 сигнала сирены + 4 мигания указателей поворота. Это произойдет даже в том случае, если Вы нажмете кнопку  радиопередатчика на 2 секунды для того, чтобы выключить охрану бесшумно. Кроме того, СИД системы покажет Вам, какая именно цепь вызвала срабатывание системы, а на дисплее передатчика с 2-сторонней связью будут индицироваться все зоны, вызывавшие срабатывание системы за последний цикл охраны следующим образом:

Зона охраны	Режим миганий СИДа системы	Индикация на дисплее передатчика	Звуковые сигналы передатчика
Была попытка открыть одну из дверей автомобиля (Зона 1)	2 вспышки + пауза		4 сигнала
Была попытка разбить стекло автомобиля или попытка снять колесо (обычно это также вызывает срабатывание датчика удара) (Зона 2)	3 вспышки + пауза		4 сигнала
Была попытка открыть капот или багажник (Зона 3)	4 вспышки + пауза		4 сигнала
Была попытка включить зажигание автомобиля (Зона 4)	5 вспышек + пауза		4 сигнала

Информация о срабатывании системы будет стерта при включении зажигания или при постановке системы на охрану с помощью передатчика.

Кнопочный выключатель Valet

а) Сервисный режим (или режим «Valet») включается нажатием и удерживанием на 2 секунды кнопочного выключателя Valet в течение 15 секунд после включения зажигания при выключенной охране.

В сервисном режиме отключаются охранные функции системы, но можно будет дистанционно отпирать и запирают двери автомобиля помощью радиопередатчика, дистанционно включать режим «Паника», режим «Anti-HiJack» и управлять выходом дополнительного канала. Данный режим сохраняется при отключении питания системы и может использоваться при техобслуживании автомобиля.

Когда система находится в сервисном режиме СИД системы будет **постоянно** гореть, и каждый раз при выключении зажигания сирена будет подавать 2 предупреждающие сигнала.

Отключение сервисного режима производится аналогичным образом: включите зажигание и в течение 15 секунд нажмите и удерживайте на 2 секунды кнопочный выключатель Valet. СИД системы погаснет.



При выключении режима Valet встроенный динамик передатчика с 2-сторонней связью подаст 2 коротких звуковых сигнала и на дисплее передатчика 2 раза включится светодиодный индикатор .



б) Данный режим может также использоваться для выключения режима охраны или режима иммобилайзера в случае потери или неработоспособности радиопередатчика, а также для отключения режима Anti-HiJack.



Для аварийного выключения режима охраны или режима иммобилайзера: включите зажигание и в течение 15 секунд нажмите и отпустите кнопочный выключатель Valet. Режим охраны выключится.



На передатчике с 2-сторонней связью включится индикация срабатывания системы от открывания двери: встроенный динамик передатчика будет подавать соответствующий мелодичный звуковой сигнал (или 3 раза включится вибратор, если данный режим включен) и на дисплее передатчика будет мигать светодиодный индикатор с символом .



Режим «Паника»



Режим «Паника» (включение сирены и указателей поворота для привлечения внимания к автомобилю) включается нажатием кнопки  и кнопки  3-х кнопочного радиопередатчика или 4-х кнопочного передатчика с 2-сторонней связью **одновременно** на 3 секунды при **выключенном** зажигании (при включенной или выключенной охране).



Для отключения режима «Паника» - нажмите и отпустите любую из кнопок ,  или  радиопередатчика. Сирена и указатели поворота выключатся и система будет находиться в состоянии, предшествующем включению режима.

Данный режим может также быть включен когда система находится в сервисном режиме, но только если **выключено** зажигание. В этом случае, после отключения режима «Паника» система опять перейдет в сервисный режим (режим «Valet»).

Защита от нападения «Anti-HiJack»

а) Функция защиты от нападения Anti-HiJack включается аналогично режиму «Паника» - **одновременным** нажатием кнопки  и кнопки  3-х кнопочного радиопередатчика или 4-х кнопочного передатчика с 2-сторонней связью на 3 секунды с одной разницей – зажигание автомобиля должно быть при этом **включено**. СИД системы начнет медленно мигать, подтверждая включение функции. Эта функция будет включена даже если до этого система находилась в режиме Valet.

Через 30 секунд после одновременного нажатия кнопок  и  радиопередатчика включится сирена системы и начнут мигать указатели поворота автомобиля. Если в этот момент зажигание будет выключено - система немедленно заблокирует двигатель автомобиля.

В дополнение к этому, через 60 секунд после нажатия кнопок  и  радиопередатчика включится цепь блокировки двигателя.

После окончания режима Anti-HiJack (через 3 минуты после включения блокировки двигателя) включится режим охраны, если в этот момент зажигание будет выключено. Если же зажигание осталось включенным – сирена и указатели поворота будут работать до полного разряда аккумулятора (либо до момента выключения зажигания).

б) Режим Anti-HiJack **не может быть отключен с помощью радиопередатчика** (даже после того, как включился режим охраны). Для отключения этого режима необходимо сначала выключить и затем вновь включить зажигание и в течение 15 секунд нажать и отпустить кнопочный выключатель Valet.

Выход дополнительного радиоуправляемого канала системы

Система JAGUAR JX-1000 имеет выход дополнительного радиоуправляемого канала, который может быть использован для дистанционного отпирания замка багажника или для включения дополнительных устройств. Данный выход активизируется при выключенной охране и выключенном зажигании нажатием и удерживанием в течение 3 секунд кнопки  3-х кнопочного радиопередатчика или 4-х кнопочного передатчика с 2-сторонней связью.

Примечание: Выход дополнительного радиоуправляемого канала системы также может быть запрограммирован при установке для выполнения дополнительных охранных или сервисных функций, таких как, например:

- выход для управления внутрисалонным освещением автомобиля
- выход для дополнительной блокировки двигателя;



Обратите внимание, что в этом случае выход дополнительного радиоуправляемого канала системы более **не будет** управляться с помощью передатчика и будет **всегда** исполнять **только** данную выбранную охранную или сервисную функцию. Уточните у Вашего мастера-установщика функцию, исполняемую выходом дополнительного канала системы.

Автоматическое запираение/отпираение дверей при включении/выключении зажигания* (* данные функции являются программируемыми)

а) Если данная сервисная функция запрограммирована - система автоматически запрет двери автомобиля через 7 секунд после включения зажигания, но только если все двери автомобиля были закрыты. Если одна из дверей была открыта или открыта и затем вновь закрыта в течение 7 секунд после включения зажигания – двери запираются **не будут** для того, чтобы Вы не могли случайно запереть ключи в автомобиле.

б) Если соответствующая функция запрограммирована при выключении зажигания, система также автоматически немедленно отперет двери автомобиля.

Управление запираением/отпираением дверей с помощью передатчика

При нажатии кнопки  3-х кнопочного радиопередатчика или 4-х кнопочного передатчика с 2-сторонней связью при включенном зажигании - система будет запирает двери автомобиля. При нажатии кнопки  радиопередатчика при включенном зажигании - система будет отпирать двери автомобиля.



Дополнительные функции 4-кнопочного радиопередатчика с 2-сторонней связью



Автоматическая проверка наличия 2-сторонней связи между системой и передатчиком с 2-сторонней связью

Каждый раз через 15 минут после постановки системы на охрану с помощью 3-х кнопочного радиопередатчика или 4-х кнопочного радиопередатчика с 2-сторонней связью или через 15 минут после автоматического включения режима охраны - автоматически включится специальный режим проверки наличия связи между системой и передатчиком с 2-сторонней связью.

Если система и радиопередатчик с 2-сторонней связью в этот момент находятся в пределах зоны связи, то встроенный динамик радиопередатчика подаст 5 звуковых сигналов и на дисплее радиопередатчика на 5 секунд включится светодиодный индикатор .

Если связь отсутствует, то данные сигналы оповещения подаваться **не будут**.

Ручная проверка наличия 2-сторонней связи между системой и передатчиком с 2-сторонней связью



Одновременное нажатие кнопки  и кнопки  4-х кнопочного передатчика с 2-сторонней связью включает ручной режим проверки наличия связи между системой передатчиком с 2-сторонней связью.

Если система и передатчик с 2-сторонней связью находятся в этот момент в пределах зоны связи, то встроенный динамик радиопередатчика подаст 5 звуковых сигналов и на дисплее радиопередатчика на 5 секунд включится светодиодный индикатор .

Если связь отсутствует, то данные сигналы оповещения подаваться не будут.



Выбор режима оповещения при срабатывании системы

Вы можете выбрать один из следующих режимов оповещения при срабатывании системы – «Вибратор» или «Мелодия». Если выбран режим «Вибратор», то при срабатывании системы встроенный вибратор 4-х кнопочного передатчика с 2-сторонней связью включится 3 раза, если выбран режим «Мелодия», то при срабатывании системы встроенный динамик передатчика с 2-сторонней связью будет подавать мелодичный звуковой сигнал, соответствующий зоне охраны, вызвавшей срабатывание системы.

Для переключения режимов следует нажать одновременно кнопку  и кнопку  4-х кнопочного радиопередатчика с 2-сторонней связью и удерживать их на 3 секунды.



Подтверждающие сигналы: Включение режима «Вибратор» подтверждается *двумя включениями* встроенного вибратора радиопередатчика с 2-сторонней связью. Включение режима «Мелодия» подтверждается *одним длинным звуковым сигналом* встроенного динамика радиопередатчика.



Включение режима энергосбережения передатчика с 2-сторонней связью

Для включения режима энергосбережения: при выключенной охране нажмите одновременно и удерживайте на 2 секунды кнопку  и кнопку  4-х кнопочного радиопередатчика с 2-сторонней связью.

Подтверждающие сигналы: Встроенный динамик радиопередатчика с 2-сторонней связью подаст 3 звуковых сигнала, подтверждая начало 40-секундного отсчета времени перед включением режима энергосбережения. Через 40 секунд встроенный динамик радиопередатчика подаст понижающийся по тону звуковой сигнал, подтверждая включение режима.

Если в течение 40-секундного отсчета 4-х кнопочный радиопередатчик с 2-сторонней связью получит какой-либо сигнал от системы (сигнал подтверждения постановки на охрану с помощью другого передатчика системы, сигнал подтверждения автоматической постановки на охрану или автоматической повторной постановки на охрану и т.д.), то включение режима энергосбережения будет отменено и вместо этого радиопередатчик подаст сигналы подтверждения изменения состояния системы.

После включения, режим энергосбережения будет автоматически отключен при нажатии кнопки  3-х кнопочного радиопередатчика или 4-х кнопочного радиопередатчика с 2-сторонней связью для постановки системы на охрану. Встроенный динамик радиопередатчика с 2-сторонней связью подаст 1 звуковой сигнал и на дисплее передатчика 1 раз включится светодиодный индикатор .

Отключение режима энергосбережения производится нажатием и удерживанием на 2 секунды одновременно кнопки  и кнопки  радиопередатчика.

Подтверждающие сигналы: встроенный динамик радиопередатчика с 2-сторонней связью подаст повышающийся по тону звуковой сигнал.

Программирование новых передатчиков системы

Внимание: При программировании новых или дополнительных передатчиков, все коды ранее запрограммированных передатчиков будут стерты из памяти системы, это предотвратит несанкционированное программирование дополнительных передатчиков.

Для программирования передатчиков (максимум 4 передатчика):

- Снимите систему с охраны
- Включите зажигание
- В течение 5 секунд после включения зажигания нажмите и отпустите кнопочный выключатель Valet 5 раз
- Вы услышите 1 длинный сигнал сирены, подтверждающий включение режима программирования передатчиков.
- В течение 10 секунд после подтверждающих сигналов нажмите и удерживайте любую кнопку 1-го передатчика, пока Вы не услышите 1 короткий сигнал сирены, подтверждающий, что программирование 1-го передатчика произведено. СИД вспыхнет на 1 секунду, подтверждая, что код первого передатчика введен в память системы.
- В течение 10 секунд после подтверждающих сигналов нажмите и удерживайте любую кнопку 2-го радиопередатчика. Вы услышите 2 сигнала сирены СИД вспыхнет на 1 секунду, подтверждая, что код второго передатчика введен в память системы.

Повторите последнюю операцию для всех оставшихся радиопередатчиков. Каждый раз, после запоминания кода нового передатчика, сирена будет подавать соответствующее количество сигналов. Один и тот же передатчик нельзя запрограммировать несколько раз.

Система автоматически выйдет из режима программирования (сирена подаст 2 сигнала) после запоминания 4-го передатчика, при выключении зажигания или при превышении временного интервала 10 секунд между операциями.

Программируемые функции системы

Ряд функций системы, описанных выше, могут быть изменены (перепрограммированы) по желанию владельца.

№	Функция	Заводская установка
1	Автоматическое (пассивное) включение охраны	Включена
2	Запирание дверей при автоматическом (пассивном) включении охраны	Выключена
3	Автоматическое запирание дверей при включении зажигания	Выключена
4	Автоматическое отпирание дверей при выключении зажигания	Включена
5	Сигналы подтверждения сирены	Включена
6	Автоматический перезапуск системы	Включена
7	Автоматический перезапуск системы с запиранием дверей	Выключена
8	Режим иммобилайзера	Выключена
9	Функция защиты от ложных срабатываний	Выключена
10	Задержка включения охраны на 30 секунд ***	Выключена
11	Программирование функции Розового провода системы ***: - дополнительный канал системы - выход для управления внутрисалонным освещением - выход для дополнительной блокировки двигателя Н.З. реле	Дополнительный канал системы
12	3.5-секундный импульсный сигнал для управления замками дверей ***	Выключена

Некоторые функции, помеченные ***, должны программироваться **только** квалифицированным установщиком при установке системы. Этими функциями являются:

№ 10. “Задержка включения охраны 30 секунд”

Функция задержки включения охраны на 30 секунд используется на автомобилях с задержкой выключения внутренней подсветки салона. На многих современных автомобилях внутрисалонное освещение выключается через некоторое время после того, как были закрыты двери. Если цепь триггера двери подсоединена к проводу, идущему от концевого выключателя двери к лампочке внутрисалонного освещения, система в этом случае будет “считать”, что дверь автомобиля открыта. Для того чтобы избежать подобной ситуации, функция № 6 должна быть включена, и тогда система возьмет двери автомобиля под охрану после выключения внутрисалонного освещения.

Обратите внимание на то, что если эта функция включена и если одна из дверей была открыта в тот момент, когда система ставится в режим охраны передатчиком, система **НЕ СМОЖЕТ** указать на это 3 сигналами сирены и обойдет данную цепь, не возьмет ее под охрану до тех пор, пока все двери не будут закрыты.

№ 11. “Программирование функций Розового провода системы”

Функция Розового провода системы (выход дополнительного радиоуправляемого канала) может быть изменена при помощи программирования.

Заводская установка данной функции – Розовый провод системы используется как отрицательный импульсный выход дополнительного радиоуправляемого канала и будет замыкаться на «массу» при нажатии и удерживании на 3 секунды кнопки  радиопередатчика при выключенной охране и выключенном зажигании.

Вы можете также запрограммировать Розовый провод как:

- отрицательный выход для управления внутрисалонным освещением автомобиля (Розовый провод будет импульсно замыкаться на массу при срабатывании системы и на 30 секунд или до момента включения зажигания, если это произойдет раньше, каждый раз после выключения охраны).

- отрицательный выход для дополнительной блокировки двигателя Н.З. реле (Розовый провод будет замыкаться на «массу» каждый раз при включении режима охраны и будет оставаться в таком состоянии до отключения охраны),



Внимание: если Розовый провод не используется как выход дополнительного радиоуправляемого канала системы, данный выход более не будет активизироваться нажатием и удерживанием кнопки  радиопередатчика.

№ 12. “3.5-секундный импульсный сигнал для управления замками дверей”



Внимание: Данная функция должна программироваться только квалифицированным мастером-установщиком при установке системы.

Фабричная установка функции № 12 - 1 сек. Для установки длительности импульса для управления замками дверей 4 сек. (необходимо при установке системы на автомобили Mercedes-Benz или Audi выпуска до 1989 г.) разрежьте петлю **Красного** провода на основном блоке системы.

Программирование функции № 1- № 11 системы:

- Снимите систему с охраны
- Включите зажигание
- В течение 10 секунд нажмите и отпустите кнопочный выключатель Valet 3 раза. Сирена подаст 1 короткий сигнал.
- Нажмите и удерживайте одновременно 3 секунды кнопку  и кнопку  3-х кнопочного радиопередатчика или 4-х кнопочного передатчика с 2-сторонней связью. Сирена подаст 1 длинный сигнал, подтверждая включение режима программирования функций системы.
- В течение 10 секунд нажмите и отпустите выключатель Valet количество раз, соответствующее номеру выбранной программируемой функции системы. После каждого нажатия сирена будет подавать количество подтверждающих сигналов, соответствующее номеру выбранной функции.

Пример: для программирования функции № 3 нажмите кнопочный переключатель Valet 3 раза. Сирена подаст 1, 2 и 3 сигнала после каждого нажатия кнопки Valet.

- Для **включения** выбранной функции – нажмите кнопку  радиопередатчика. При этом сирена подаст 1 сигнал подтверждения.
- Для **выключения** выбранной функции – нажмите кнопку  радиопередатчика. При этом сирена подаст 2 сигнала подтверждения.
- После этого Вы можете перейти к **программированию следующей функции**, нажав и отпустив выключатель Valet количество раз, равное разнице между номером выбранной функции и номером следующей функции (например, для перехода от функции 2 к функции 4 надо нажать и отпустить кнопочный переключатель Valet 2 раза). Сирена подаст соответствующее количество сигналов подтверждения.
- Для **выхода из режима программирования** – выключите зажигание или подождите 10 секунд. Сирена подаст 2 сигнала, подтверждая выход из режима программирования функций.

Примечание 1: Если Вы нажмете кнопочный выключатель Valet более 11 раз – система перейдет к программированию функции № 1.

Примечание 2: Функция № 11 позволяет 3 варианта программирования.





а) Для программирования Розового провода как «выход дополнительного канала системы» - нажмите и отпустите кнопку  радиопередатчика. Сирена подаст 1 сигнал.

б) Для программирования Розового провода как «выход для управления внутрисалонным освещением» - нажмите и отпустите кнопку  радиопередатчика. Сирена подаст 2 сигнала.

с) Для программирования Розового провода как «отрицательный выход при включенном режиме охраны» для управления дополнительным Н.З. реле блокировки двигателя - нажмите и отпустите кнопку  радиопередатчика 2 раза. Сирена подаст 3 сигнала.

Пример программирования

Для *включения* функции № 3 и *выключения* функции № 5:

- Включите зажигание
- В течение 10 секунд нажмите и отпустите кнопочный переключатель Valet 3 раза. Сирена подаст 1 короткий сигнал.
- Нажмите кнопку  и кнопку  передатчика одновременно и удерживайте их в течение 3-х секунд. Сирена подаст 1 длинный сигнал и СИД системы начнет медленно мигать.
- Нажмите и отпустите кнопочный переключатель Valet 1 раз. Вы услышите 1 сигнал сирены (функция # 1).
- Нажмите и отпустите кнопочный переключатель Valet еще 1 раз. Вы услышите 2 сигнала сирены (функция # 2).
- Нажмите и отпустите кнопочный переключатель Valet еще 1 раз. Вы услышите 3 сигнала сирены (функция # 3).
- Нажмите и отпустите кнопку  передатчика. Вы услышите 1 сигнал сирены, подтверждающий *включение* функции # 3.
- Нажмите и отпустите кнопочный переключатель Valet 1 раз. Вы услышите 4 сигнала сирены (функция # 4).
- Нажмите и отпустите кнопочный переключатель Valet еще раз. Вы услышите 5 сигналов сирены (функция # 5).
- Нажмите и отпустите кнопку  передатчика. Вы услышите 2 сигнала сирены, подтверждающих *выключение* функции # 5.
- Выключите зажигание.
- Сирена подаст 2 сигнала и СИД системы погаснет. Система выйдет из режима программирования функций.

ПОДСОЕДИНЕНИЕ ПРОВОДОВ СИСТЕМЫ

Основной разъем (18 контактов) нижний ряд

Провод	Подсоединение
КРАСНЫЙ	К +12В
СИНИЙ/ЧЕРНЫЙ	К сирене (+)
ЖЕЛТЫЙ/КРАСНЫЙ	К +12В на замке зажигания
ОРАНЖЕВЫЙ/БЕЛЫЙ	(-) при включенном режиме охраны, к дополнительному Н.З. реле блокировки (см. схему)
РОЗОВЫЙ	Выход дополнительного канала (-)
ЗЕЛЕНый	К (-) триггеру капота/багажника
КОРИЧНЕВЫЙ	К (-) триггеру двери
СИНИЙ	К (+) триггеру двери
ЧЕРНЫЙ	К «массе»

Основной разъем (18 контактов) верхний ряд

Провод	Подсоединение
БЕЛЫЙ/СИНИЙ	К указателям поворота (+)
КРАСНЫЙ/БЕЛЫЙ	К +12В
БЕЛЫЙ/СИНИЙ	К указателям поворота (+)
КРАСНЫЙ/СИНИЙ	Отпирание, Н.Р.
ЧЕРНЫЙ/ЖЕЛТЫЙ	Отпирание, общий
ЗЕЛЕНый/СИНИЙ	Отпирание, Н.З.
ЖЕЛТЫЙ	Запирание, Н.Р.
ЗЕЛЕНый/ЖЕЛТЫЙ	Запирание, общий
КОРИЧНЕВЫЙ/СИНИЙ	Запирание, Н.З.

Функции дополнительных разъемов системы

Разъем	Подсоединение
4-контактный Белый	Разъем для подключения внешнего модуля антенны
2-контактный Красный	Светодиодный Индикатор (СИД)
2-контактный Синий	Переключатель Valet
4-контактный Белый (рядом с контактами встроенного реле блокировки)	Датчик удара

Расположение контактов/проводов в разъеме блока для подключения датчика удара (слева направо)

Вход зоны предупреждения (-)

Вход основной зоны (-)

Питание +12В

Питание - «масса» при включенном режиме охраны

ПОДСОЕДИНЕНИЕ ЭЛЕКТРОПРИВОДОВ ЗАМКОВ ДВЕРЕЙ

Перед подключением системы к штатным электроприводам замков дверей необходимо определить тип штатной системы центрального замка. Для этого – выньте выключатель дверного замка из панели двери водителя и протестируйте провода, идущие от выключателя.

3-ПРОВОДНАЯ СИСТЕМА ЦЕНТРАЛЬНОГО ЗАМКА С ОТРИЦАТЕЛЬНОЙ ПОЛЯРНОСТЬЮ

Если от выключателя идет 3 провода, один из которых постоянно замкнут на массу (независимо от положения выключателя), а из двух других проводов один будет замыкаться на массу при переводе выключателя в положение «Lock» («Закрывается»), а другой будет замыкаться на массу при переводе выключателя в положение «Unlock» («Открыто») – Вы имеете дело с 3-проводной системой с отрицательной полярностью.

- ◆ В автомобилях такого типа КОРИЧНЕВЫЙ/СИНИЙ и ЗЕЛЕНЫЙ/СИНИЙ провода системы НЕ используются.
- ◆ КРАСНЫЙ/СИНИЙ и ЖЕЛТЫЙ провода системы должны быть подсоединены к «массе».
- ◆ Подсоедините ЗЕЛЕНЫЙ/ЖЕЛТЫЙ провод к штатному проводу запирающего автомобиля.
- ◆ Подсоедините ЧЕРНЫЙ/ЖЕЛТЫЙ провод к штатному проводу отпирающего автомобиля.

3-ПРОВОДНАЯ СИСТЕМА ЦЕНТРАЛЬНОГО ЗАМКА С ПОЛОЖИТЕЛЬНОЙ ПОЛЯРНОСТЬЮ

Если от выключателя идет 3 провода, один из которых постоянно замкнут на +12В (независимо от положения выключателя), а из двух других проводов один будет замыкаться на +12В при переводе выключателя в положение «Lock» («Закрывается»), а другой будет замыкаться на +12В при переводе выключателя в положение «Unlock» («Открыто») – Вы имеете дело с 3-проводной системой с положительной полярностью. Подсоедините систему как показано на схеме.

- ◆ В автомобилях такого типа КОРИЧНЕВЫЙ/СИНИЙ и ЗЕЛЕНЫЙ/СИНИЙ провода системы НЕ используются.
- ◆ КРАСНЫЙ/СИНИЙ и ЖЕЛТЫЙ провода системы должны быть подсоединены к +12В через предохранитель.
- ◆ Подсоедините ЗЕЛЕНЫЙ/ЖЕЛТЫЙ провод к штатному проводу запирающего автомобиля.
- ◆ Подсоедините ЧЕРНЫЙ/ЖЕЛТЫЙ провод к штатному проводу отпирающего автомобиля.

5 (или 4)-ПРОВОДНАЯ СИСТЕМА ЦЕНТРАЛЬНОГО ЗАМКА С ПЕРЕМЕННОЙ ПОЛЯРНОСТЬЮ

Если от выключателя идет 5 проводов (или 4) – в данном автомобиле установлена штатная система центрального замка с переменной полярностью управляющего импульса. В таких системах нет штатных реле или собственно модуля центрального замка т.к. +12В подается непосредственно от выключателя на электроприводы замков и, к тому же, обеспечивается обратный выход на массу.

Один из 5 проводов, идущих от выключателя, будет постоянно замкнут на +12В, независимо от положения выключателя. Два провода (или один) будут постоянно замкнуты на массу, независимо от положения выключателя. Из двух оставшихся проводов – один будет замыкаться на +12В при переводе выключателя в положение «Lock» («Закрывается»), а другой будет замыкаться на +12В при переводе выключателя в положение «Unlock» («Открыто»).

- ◆ В автомобилях данного типа необходимо перерезать штатные провода, идущие от главного выключателя замков дверей («Master»), находящегося в водительской двери, к выключателям замков других дверей, а затем к электроприводам замков.
- ◆ Перережьте штатный провод запирающего, идущий от главного выключателя, и подсоедините ЗЕЛЕНЫЙ/ЖЕЛТЫЙ провод к той части перерезанного провода, которая идет к выключателям других дверей и к электроприводам замков. Подсоедините КОРИЧНЕВЫЙ/СИНИЙ провод к другой части перерезанного провода запирающего, которая идет к главному выключателю.

- ◆ Перережьте штатный провод отпирания, идущий от главного выключателя, и подсоедините ЧЕРНЫЙ/ЖЕЛТЫЙ провод к той части перерезанного провода, которая идет к выключателям других дверей и к электроприводам замков. Подсоедините ЗЕЛЕНый/СИНИЙ провод к другой части перерезанного провода отпирания, которая идет к главному выключателю.
- ◆ Подсоедините КРАСНЫЙ/СИНИЙ и ЖЕЛТЫЙ провода системы к +12В через предохранитель.

ВАКУУМНАЯ СИСТЕМА ЦЕНТРАЛЬНОГО ЗАМКА

На автомобилях марки Mercedes-Benz или Audi используется вакуумная система центрального замка. Она имеет электровыключатели (встроенные в пневмоприводы), которые подают +12В или массу на пневмонасос. Эти выключатели работают при запирании и отпирании дверей изнутри или ключом снаружи автомобиля. Полярность выключателей определяет, будет ли насос создавать давление или разряжение.

Подсоединение может выполняться либо под декоративной накладкой (панелью) слева от водителя, либо непосредственно на пневмонасосе, который обычно установлен в багажнике или под задним сиденьем.

- ◆ Соедините КОРИЧНЕВый/СИНИЙ и ЧЕРНЫЙ/ЖЕЛТЫЙ провода системы друг с другом и заизолируйте соединение.
- ◆ Подсоедините КРАСНЫЙ/СИНИЙ провод системы к +12В через предохранитель.
- ◆ Подсоедините ЖЕЛТЫЙ провод системы к «массе».
- ◆ Перережьте провод, идущий от электровыключателя к пневмонасосу (компрессору). Подсоедините ЗЕЛЕНый/СИНИЙ провод системы к той части перерезанного провода, которая идет к электровыключателю.
- ◆ Подсоедините ЗЕЛЕНый/ЖЕЛТЫЙ провод системы к другой части перерезанного провода, которая идет к пневмонасосу (компрессору).

Примечание: В автомобилях выпуска 1989 г. (или ранее) пневмонасос работает около 3 секунд. При установке системы на такие автомобили необходимо будет запрограммировать длительность импульса, подаваемого на замки дверей, на 3.5 секунды (программируемая функция № 12)

1-ПРОВОДНАЯ СИСТЕМА С ОТРИЦАТЕЛЬНОЙ ПОЛЯРНОСТЬЮ

Если автомобиль марки Nissan, Mitsubishi или Lotus и в двери нет переключателя – необходимо найти провод, идущий из двери водителя, который замкнут на массу, если двери автомобиля открыты, и «разомкнут» (0В), если двери закрыты.

- ◆ В автомобилях данного типа ЖЕЛТЫЙ и ЗЕЛЕНый/СИНИЙ провода системы НЕ используются.
- ◆ Подсоедините КРАСНЫЙ/СИНИЙ провод системы к «массе».
- ◆ Перережьте провод, идущий от электропривода в двери водителя к штатному модулю центрального замка и подсоедините КОРИЧНЕВый/СИНИЙ провод системы к той части перерезанного провода, которая идет к электроприводу в двери водителя.
- ◆ Подсоедините ЧЕРНЫЙ/ЖЕЛТЫЙ и ЗЕЛЕНый/ЖЕЛТЫЙ провода системы к другой части перерезанного провода, которая идет к штатному модулю центрального замка.

УСТАНОВКА ДОПОЛНИТЕЛЬНЫХ ЭЛЕКТРОПРИВОДОВ

Если автомобиль не оборудован центральным замком или электроприводами замков дверей, Вы можете установить дополнительные электроприводы и подсоединить их к системе следующим образом:

- ◆ Подсоедините КОРИЧНЕВый/СИНИЙ и ЗЕЛЕНый/СИНИЙ провода системы к «массе».
- ◆ Подсоедините ЖЕЛТЫЙ и КРАСНЫЙ/СИНИЙ провода к +12В через предохранитель.
- ◆ Подсоедините ЧЕРНЫЙ/ЖЕЛТЫЙ провод к СИНЕМУ проводу отпирания электропривода.
- ◆ Подсоедините ЗЕЛЕНый/ЖЕЛТЫЙ провод к ЗЕЛЕНОМУ проводу запирания электропривода.

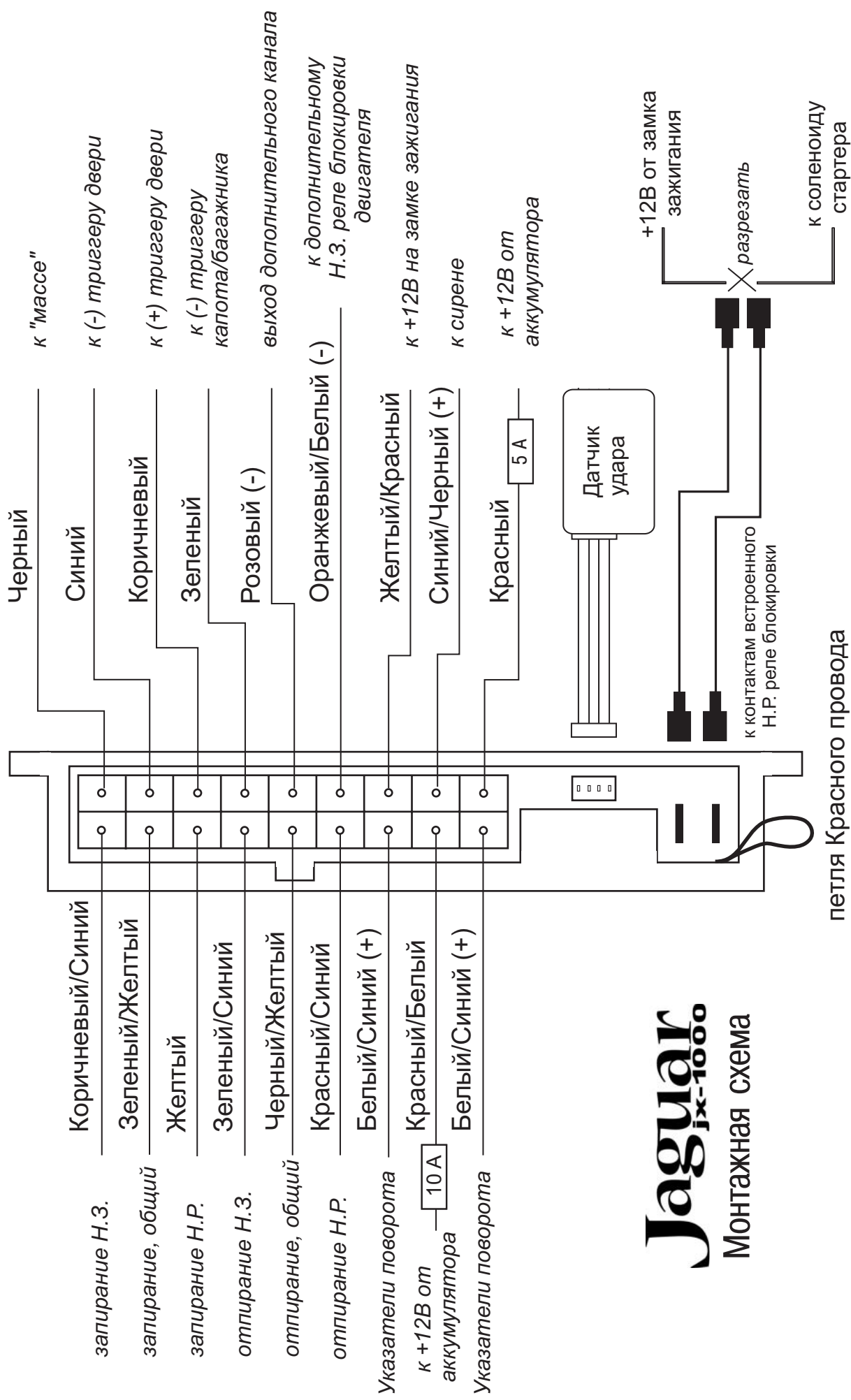

Jaguar

МОНТАЖНАЯ СХЕМА

**ПОДСОЕДИНЕНИЕ ДОПОЛНИТЕЛЬНОГО Н.З. РЕЛЕ
БЛОКИРОВКИ ДВИГАТЕЛЯ**

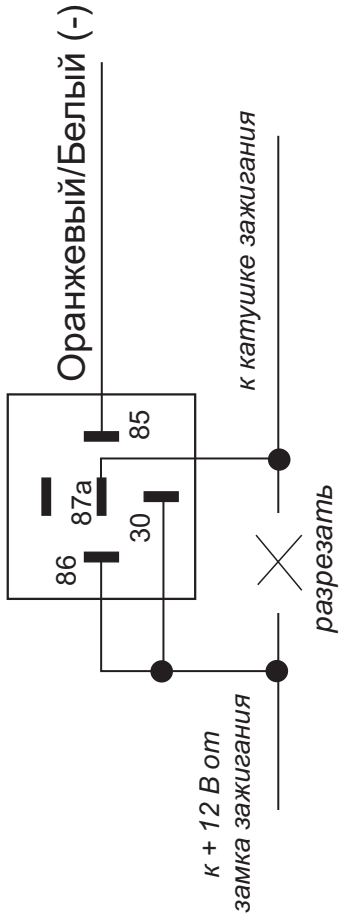

Примечание: Данная схема может также использоваться для подключения Розового провода (см. программирование функций Розового провода)

**ПОДСОЕДИНЕНИЕ ЭЛЕКТРИЧЕСКОГО ЗАМКА БАГАЖНИКА К
ВЫХОДУ ДОПОЛНИТЕЛЬНОГО КАНАЛА СИСТЕМЫ
(см. программирование функций Розового провода)**

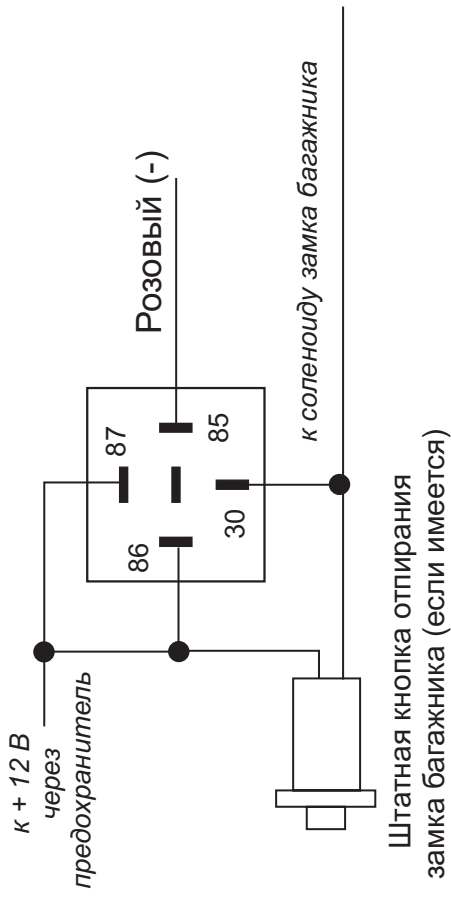

**ПОДСОЕДИНЕНИЕ К ЦЕПИ ВНУТРИСАЛОННОГО ОСВЕЩЕНИЯ (-)
(см. программирование функций Розового провода)**

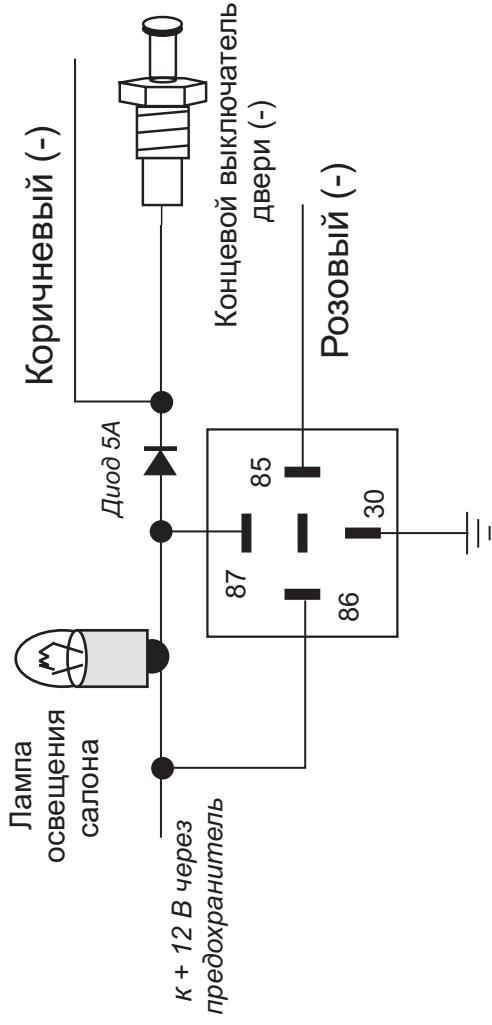

**ПОДСОЕДИНЕНИЕ К ЦЕПИ ВНУТРИСАЛОННОГО ОСВЕЩЕНИЯ (+)
(см. программирование функций Розового провода)**

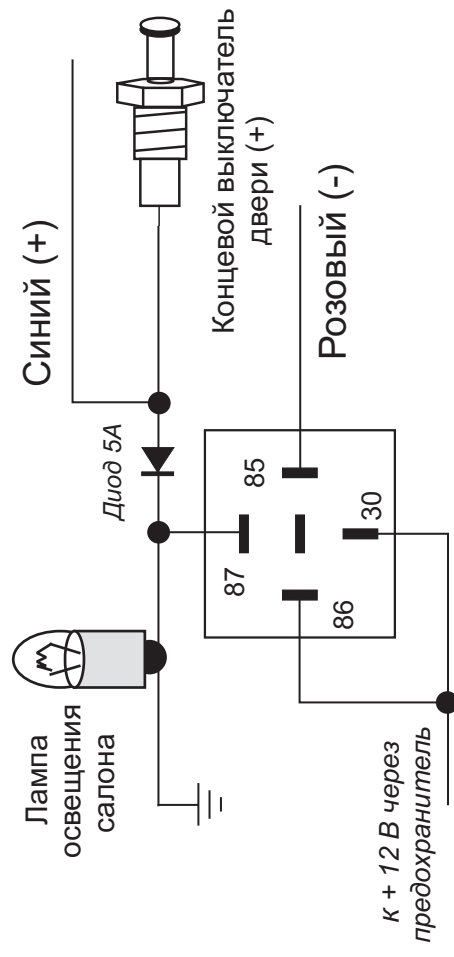

РЕКОМЕНДАЦИИ ПО УСТАНОВКЕ СИСТЕМЫ JAGUAR JX-1000 НА АВТОМОБИЛИ ВАЗ

1. Рекомендуемая схема подключения КОРИЧНЕВОГО провода системы (“отрицательный триггер двери”) к проводке автомобилей ВАЗ семейства 2109, 2123, оснащенных иммобилайзерами АПС-4 или АПС-6:

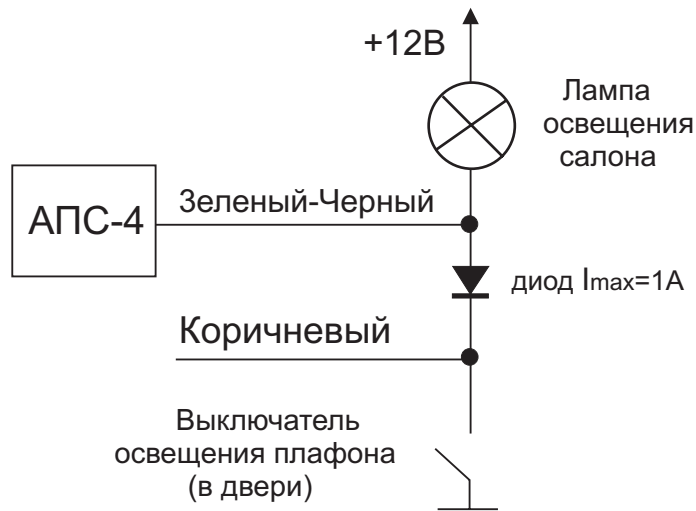

2. Рекомендуемая схема подключения КОРИЧНЕВОГО провода системы (“отрицательный триггер двери”) к проводке автомобилей ВАЗ семейства 2110 и 2115, оснащенных иммобилайзерами АПС-4:

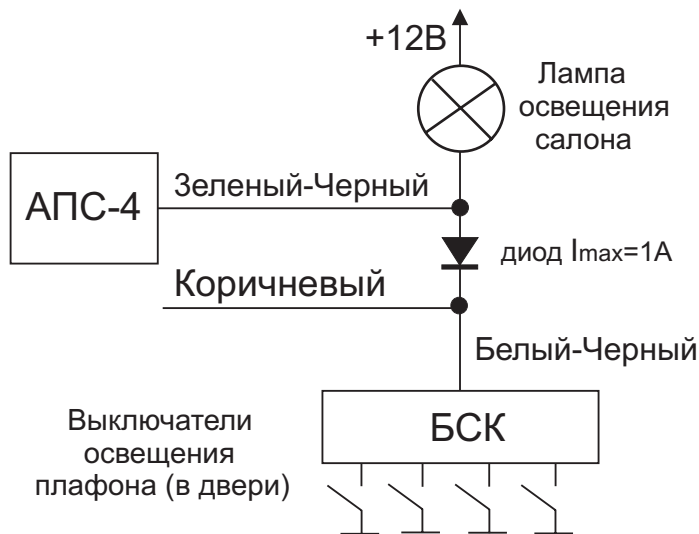

3. Рекомендуемая схема подключения ЗЕЛЕННОГО провода системы (“отрицательный триггер капота/багажника”) к подкапотной лампе автомобилей ВАЗ семейств 2109, 2115, 2123 или лампе освещения багажника автомобилей ВАЗ семейства 2115:

