



АВТОМОБИЛЬНАЯ ОХРАННАЯ СИСТЕМА

JAGUAR JB-009



Руководство по установке

УСТАНОВКА ОСНОВНЫХ КОМПОНЕНТОВ СИСТЕМЫ

ОСНОВНОЙ БЛОК СИСТЕМЫ

Выберите место для установки основного блока системы в салоне (например, за или под приборной панелью) и закрепите его при помощи двух шурупов. Центральный блок управления можно также закрепить при помощи пластиковых перетяжек.

Не устанавливайте центральный блок управления в моторном отсеке, так как он не герметичен. Избегайте устанавливать блок непосредственно на имеющиеся в автомобиле электронные блоки. Они могут быть источником радиопомех, уменьшающих радиус действия передатчика или вызывающих перебои в работе.

СИРЕНА

Выберите место для установки сирены в моторном отсеке, которое хорошо защищено от доступа из-под днища автомобиля. Не размещайте сирену рядом с сильно нагревающимися узлами или движущимися частями в моторном отсеке. Для предотвращения скопления влаги раструб сирены должен быть направлен вниз.

Установите сирену в выбранном месте при помощи входящего в комплект кронштейна.

КОНЦЕВЫЕ ВЫКЛЮЧАТЕЛИ КАПОТА ИЛИ БАГАЖНИКА

В комплект системы входит концевой выключатель для обеспечения охраны капота автомобиля. Выключатель должен всегда устанавливаться на служащую массой металлическую поверхность автомобиля. Важно выбрать такое место, где исключается скопление или протекание воды, избегайте мест стока влаги на стенках крыльев капота или багажника. Выбирайте места, защищенные резиновыми прокладками, когда капот закрыт.

Концевой выключатель может быть установлен с помощью прилагаемой скобы или в монтажном отверстии диаметром 8 мм. Помните, что при правильной установке концевой выключатель должен иметь ход как минимум 6 мм при закрывании капота.

Вы можете также установить дополнительный концевой выключатель для обеспечения охраны багажника или задней двери автомобиля.

СВЕТОДИОДНЫЙ ИНДИКАТОР (СИД)

В комплект входит яркий светодиодный индикатор (СИД), который показывает состояние охранной системы. Он должен устанавливаться на приборной панели и быть хорошо виден снаружи автомобиля, но не должен отвлекать водителя. После выбора места установки проверьте возможность прокладки проводов за панелью и убедитесь, что при сверлении отверстия не будут повреждены какие-либо компоненты автомобиля.

Просверлите отверстие диаметром 7 мм и пропустите в него с лицевой стороны панели Красный и Синий провода светодиода. Установите светодиод в просверленное отверстие.

КНОПОЧНЫЙ ВЫКЛЮЧАТЕЛЬ VALET

Выберите место установки кнопочного переключателя Valet, которое, с одной стороны, должно быть легко доступно для водителя автомобиля, а с другой стороны, не позволит угонщику быстро найти переключатель Valet и отключить систему. Переключатель может быть установлен, например, в нижней части приборной панели.

Закрепите кнопочный выключатель Valet в выбранном месте с помощью прилагаемой двусторонней липкой ленты.

ДАТЧИК УДАРА

Выберите твердую поверхность на переборке между салоном и моторным отсеком внутри салона и установите датчик при помощи двух прилагаемых винтов. Датчик также может быть легко установлен при помощи перетяжек под панелью приборов или на рулевой колонке. При любом методе крепления датчика убедитесь в наличии свободного доступа к датчику для его регулировки.

ПОДКЛЮЧЕНИЕ ПРОВОДОВ СИСТЕМЫ

20-КОНТАКТНЫЙ РАЗЪЕМ (верхний ряд):

СИНИЙ/КРАСНЫЙ ПРОВОД: см. раздел “Управление электроприводами замков дверей” ниже.

СИНИЙ/БЕЛЫЙ ПРОВОД: см. раздел “Управление электроприводами замков дверей” ниже.

ЗЕЛЕНый/ЧЕРНЫЙ ПРОВОД: см. раздел “Управление электроприводами замков дверей” ниже.

ЗЕЛЕНый/БЕЛЫЙ ПРОВОД: см. раздел “Управление электроприводами замков дверей” ниже.

ЗЕЛЕНый/КРАСНЫЙ ПРОВОД: см. раздел “Управление электроприводами замков дверей” ниже.

2 БЕЛЫХ ПРОВОДА: ИМПУЛЬСНЫЙ ВЫХОД НА УКАЗАТЕЛИ ПОВОРОТА +12В ПОСТ. ТОКА (2 x 7.5А МАКС.)

1. Эти провода обеспечивают мигание указателей поворота при постановке и снятии системы с охраны, а также при срабатывании системы и при срабатывании режима “Anti-HiJack” (если данная функция включена).

Подсоединение: Подсоедините 2 Белых провода системы к правым и левым указателям поворота автомобиля.

2. Вы также можете использовать Белые провода системы для управления габаритными огнями автомобиля вместо указателей поворота.

Если в автомобиле цепь управления габаритными огнями *положительной* полярности, подсоедините 2 Белых провода системы непосредственно к цепям управления правыми и левыми габаритными огнями автомобиля.

Если же цепь управления габаритными огнями отрицательной полярности (как в большинстве автомобилей японского производства), отсоедините Красный/Белый провод питания основного блока системы от Красного провода системы, нарастите его и подсоедините к +12В аккумулятора. КРАСНЫЙ провод системы подсоедините к “массе” через предохранитель. После этого переставьте диоды, установленные в Белых проводах системы, в обратную полярность и подсоедините 2 Белых провода системы непосредственно к цепям управления правых и левых габаритных огней.

КРАСНЫЙ ПРОВОД С ПРЕДОХРАНИТЕЛЕМ 15А: +12В ПОСТОЯННОГО ТОКА ОТ АККУМУЛЯТОРА

Этот провод подает питание на основной блок системы и на встроенное реле управления указателями поворотов. Подсоедините его к положительной клемме аккумулятора автомобиля.

ТЕМНО-СИНИЙ ПРОВОД: СИЛОВОЙ ВЫХОД ДОПОЛНИТЕЛЬНОГО КАНАЛА (15А) / ВЫХОД ДЛЯ УПРАВЛЕНИЯ ВНУТРИСАЛОННЫМ ОСВЕЩЕНИЕМ / ВЫХОД ДЛЯ ЗАКРЫВАНИЯ ОКОН АВТОМОБИЛЯ / ВЫХОД ДЛЯ УПРАВЛЕНИЯ ПЕЙДЖЕРОМ

Темно-Синий провод может быть запрограммирован для выполнения различных функций. В зависимости от состояния программируемой функции № 16, Темно-Синий провод может использоваться как:

- 1) выход дополнительного канала системы с программируемым алгоритмом работы;
- 2) выход для управления “вежливой подсветкой” автомобиля;
- 3) выход для закрывания окон автомобиля;
- 4) выход для управления дополнительным пейджером;

Максимальный ток нагрузки встроенного реле выхода дополнительного канала системы 15А.

1) Штатная функция Темно-Синего провода – **“выход дополнительного канала системы”**. На Темно-Синем проводе появится сигнал определенной полярности на 1 секунду при нажатии и удерживании кнопки  передатчика в течение 3 секунд. Данный выход системы предназначен для дистанционного открывания электрического замка крышки багажника (если автомобиль им оборудован).

Выход дополнительного канала системы может быть включен:

- при выключенном режиме охраны и выключенном зажигании.
- при включенном зажигании, только если в это время открыта одна из дверей автомобиля. Это предотвратит случайное открывание багажника при движении автомобиля.
- при включенном режиме охраны. В этом случае система одновременно отключит вход датчика удара и триггер капота/багажника для того, чтобы открывание багажника не вызвало срабатывание системы. Через 3 секунды после того, как багажник будет закрыт, система опять автоматически возьмет эти цепи под охрану.

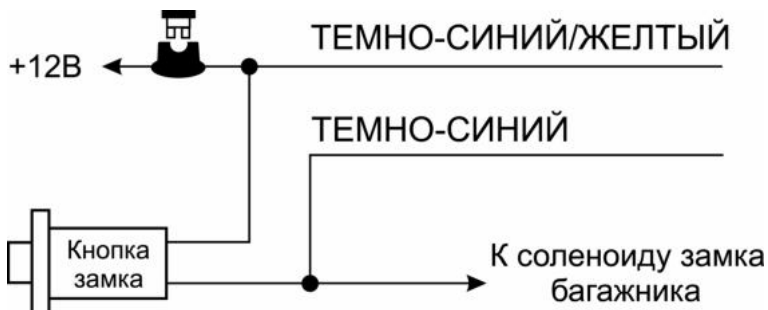

Подсоединение: Для дистанционного отпирания замка багажника подсоедините Темно-Синий провод и Темно-Синий / Желтый провод системы как показано на схеме.

2) Выход дополнительного канала системы (Темно-Синий провод) может также использоваться для управления различными иными дополнительными устройствами. Тип выхода дополнительного канала в этом случае может быть запрограммирован при установке системы (программируемая функция № 15) как:

- “**импульсный**” сигнал, активизируемый на 1 секунду или на все время, пока кнопка передатчика удерживается в нажатом положении, но не более 25 секунд;
- “**постоянный**” сигнал, активизируемый при нажатии и удерживании кнопки передатчика на 3 секунды и работающий до следующего нажатия и удерживания кнопки передатчика на 3 секунды.
- “**таймерный 30-секундный**” сигнал, активизируемый при нажатии и удерживании кнопки передатчика на 3 секунды и работающий в течение 30 секунд либо до следующего нажатия и удерживания кнопки передатчика на 3 секунды.



В любом из описанных выше случаев:

- выход дополнительного канала системы может быть активизирован в любое время (при включенном или при выключенном режиме охраны, при включенном или при выключенном зажигании и т.д.);
- для того, чтобы работа дополнительных устройств, управляемых дополнительным каналом, не вызвала срабатывания системы, система автоматически отключит вход датчика удара и вход цепи зажигания на все время, пока выход дополнительного канала активизирован, плюс еще дополнительно на 3 секунды. Если вход датчика удара системы или вход зажигания остается активным после окончания работы выхода дополнительного канала системы – данная зона будет обойдена, сирена системы подаст 3 сигнала, а указатели поворота включатся 3 раза.

Подсоединение: Вы можете подсоединять Темно-Синий провод непосредственно к силовым цепям, к устройствам дистанционного запуска двигателя и к иным дополнительным устройствам. Выбор полярности выхода дополнительного канала системы определяется подсоединением Темно-Синего/Желтого провода системы – к +12В через предохранитель для выхода канала 2 положительной полярности, или к “массе” для выхода канала 2 отрицательной полярности.

3) Вы можете также использовать выход дополнительного канала системы (Темно-Синий провод) для того, чтобы система подавала питание на замок зажигания в течение определенного времени. **В этом случае Вы сможете ставить систему в режим охраны с заведенным двигателем, не оставляя ключи в замке зажигания** (если включена программируемая функция № 10):

- Перед выключением зажигания активизируйте выход дополнительного канала системы нажатием и удерживанием кнопки передатчика на 3 секунды. Система начнет подавать напряжение на замок зажигания в обход ключа зажигания.

- Выньте ключи из замка зажигания (двигатель будет продолжать работать), выйдите из автомобиля, убедитесь, что все двери, капот и багажник закрыты и поставьте систему в режим охраны автомобиля с работающим двигателем, нажав кнопку  брелка-передатчика на 3 секунды.
- После снятия системы с охраны вставьте ключи в замок зажигания и включите зажигание. После этого отключите дополнительный канал системы нажатием и удерживанием кнопки  передатчика на 3 секунды. Двигатель будет продолжать работать.

Для реализации данной функции (рекомендуется использовать дополнительное реле 40А т.к. в цепи зажигания может быть достаточно высокий ток):

- Оранжевый провод системы ДОЛЖЕН использоваться для блокировки цепи зажигания с помощью дополнительного реле.
- Запрограммируйте тип выхода дополнительного канала системы как “постоянный” (функция № 15);
- Подсоедините Темно-Синий/Желтый провод к “массе”.
- Подсоедините Темно-Синий провод системы к контакту № 86 дополнительного реле.
- Подсоедините контакт № 85 и № 30 реле к проводу от замка зажигания, на который поступает напряжение +12В, когда ключ зажигания находится в положениях “ВКЛ” (ON) и “ЗАПУСК” (CRANK) и присутствует напряжение 0В, когда ключ зажигания находится в любом ином положении. Контакт № 85 реле должен быть подключен к данному проводу ПОСЛЕ места подсоединения дополнительного реле блокировки цепи зажигания (как показано на схеме ниже).
- Подсоедините контакт № 87 реле к постоянному питанию +12В через предохранитель.

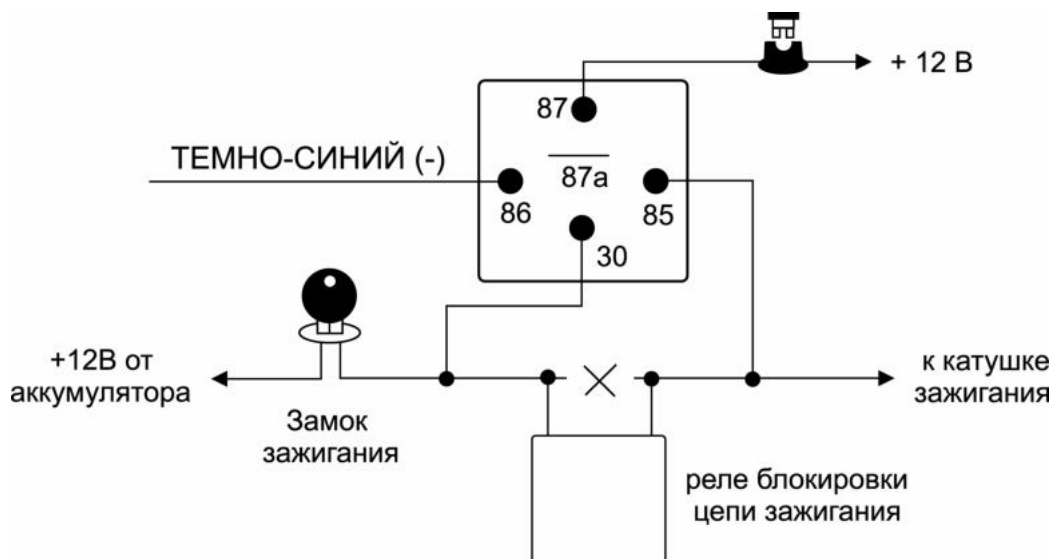

4) Выход дополнительного канала системы (Темно-Синий провод) может быть запрограммирован как **“отрицательный выход для управления внутрисалонным освещением автомобиля”** (программируемая функция № 16). В этом случае данный выход системы уже более *не будет* управляться нажатием кнопки  передатчика. Вместо этого на Темно-Синий провод будет автоматически подаваться постоянный сигнал в течение 30 секунд после снятия системы с охраны и будет подаваться импульсный сигнал при срабатывании системы, обеспечивая включение или мигание внутрисалонного освещения автомобиля.

Полярность выходного сигнала (“+” или “-”) Темно-Синего провода определяется подключением Темно-Синего /Желтого провода (см. ниже) и должна соответствовать полярности цепи внутрисалонного освещения автомобиля.

Подсоединение: Подсоедините Темно-Синий и Темно-Синий /Желтый провода системы к лампе освещения салона как показано на схемах.

Примечание: Обратите внимание на то, что провод освещения салона и провод цепи концевого выключателя двери не всегда являются одним и тем же проводом. Например, во многих последних моделях автомобилей GM цепь освещения панели приборов выполнена Белым проводом, и этот провод не является проводом цепи концевого выключателя двери (к которому должен подключаться Коричневый про-

вод отрицательного триггера двери системы). Тем не менее, именно к данному Белому проводу рекомендуется подсоединять ТЕМНО-СИНИЙ провод системы для управления освещением салона автомобиля. Мы рекомендуем использовать штатную цепь освещения салона автомобиля даже в том случае, если Вы не используете ее для подсоединения с цепью концевого выключателя двери.

Внимание! В том случае, если Вы используете провод цепи концевого выключателя двери для управления внутрисалонным освещением автомобиля, **обязательно** установите диод для изолирования цепи триггера двери от цепи управления внутрисалонным освещением. В противном случае не сможет правильно работать функция автоматической повторной постановки системы в режим охраны.

ЦЕПЬ ВНУТРИСАЛОННОГО ОСВЕЩЕНИЯ ОТРИЦАТЕЛЬНОЙ ПОЛЯРНОСТИ

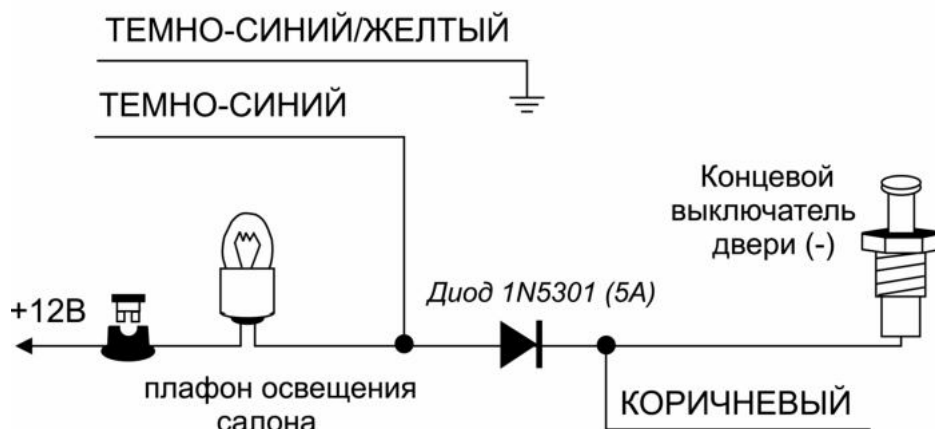

ЦЕПЬ ВНУТРИСАЛОННОГО ОСВЕЩЕНИЯ ПОЛОЖИТЕЛЬНОЙ ПОЛЯРНОСТИ

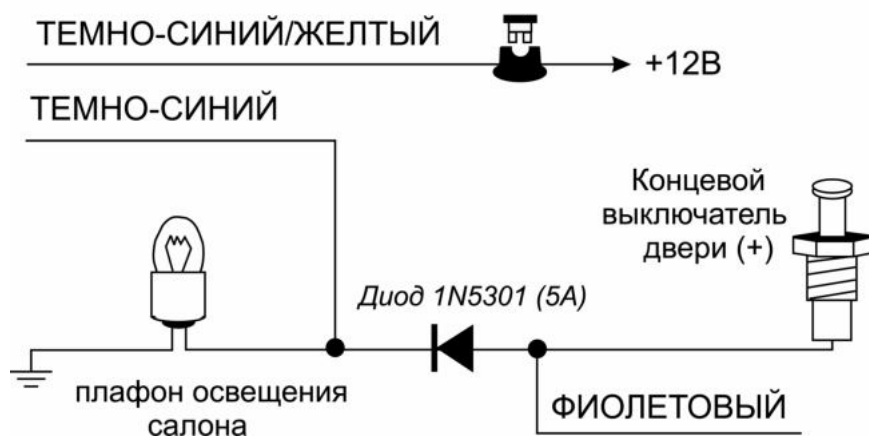

5) Если автомобиль оборудован электрическими стеклоподъемниками, Темно-Синий провод системы может быть запрограммирован как **“выход для закрывания окон автомобиля при постановке системы на охрану”** (программируемая функция № 16). В этом случае данный выход системы уже более не будет управляться нажатием кнопки  передатчика. Вместо этого на Темно-Синий провод будет автоматически подаваться постоянный сигнал в течение 30 секунд после постановки системы на охрану с помощью брелка-передатчика.

Для того, чтобы работа электрических стеклоподъемников не вызвала срабатывания системы, система автоматически отключит вход датчика удара на все время, пока данный выход активизирован + еще 3 секунды.

Нажатие кнопки  передатчика в течение этих 30 секунд остановит работу стеклоподъемников, не снимая систему с охраны

Подсоединение: Найдите провод штатного модуля управления электрическими стеклоподъемниками автомобиля, при замыкании которого на массу происходит закрытие окон. Подсоедините Темно-Синий провод к данному проводу. Подсоедините Темно-Синий/Желтый провод системы к “массе”. В том случае, если для закрытия окон необходим сигнал положительной полярности, подсоедините Темно-Синий /Желтый провод к постоянному питанию +12В через предохранитель.

б) Темно-Синий провод может быть также запрограммирован как **“выход для управления пейджером”** (программируемая функция № 16). В этом случае он также уже более не будет управляться нажатием кнопки  передатчика, вместо этого на Темно-Синий провод будет автоматически подаваться постоянный сигнал при срабатывании системы.

Подсоединение: Подсоедините Темно-Синий провод к проводу триггера дополнительного пейджера. Подсоедините Темно-Синий/Желтый провод системы к “массе” в том случае, если пейджер управляется отрицательным триггером, или к постоянному питанию +12В через предохранитель в том случае, если пейджер управляется положительным триггером.

ТЕМНО-СИНИЙ/ЖЕЛТЫЙ ПРОВОД: ПРОВОД ВЫБОРА ПОЛЯРНОСТИ СИГНАЛА СИЛОВОГО ВЫХОДА ДОПОЛНИТЕЛЬНОГО КАНАЛА 2 СИСТЕМЫ

Подсоединение данного провода определяет полярность сигнала силового выхода дополнительного канала 2 системы (см. Темно-Синий провод выше)

Подсоединение:

- а) Для того, чтобы силовой выход дополнительного канала 2 был отрицательной полярности, подсоедините Темно-Синий/Желтый провод 2 к “массе”.
- б) Для того, чтобы силовой выход дополнительного канала 2 был положительной полярности, подсоедините Темно-Синий/Желтый провод к +12В через предохранитель.

20-КОНТАКТНЫЙ РАЗЪЕМ (нижний ряд):

СИНИЙ/ЧЕРНЫЙ ПРОВОД: см. раздел “Управление электроприводами замков дверей” ниже.

ЖЕЛТЫЙ ПРОВОД: К +12В ПОСТОЯННОГО ТОКА НА ЗАМКЕ ЗАЖИГАНИЯ (ЗОНА 4)

Данный провод информирует систему о наличии/отсутствии питания на замке зажигания.

Подсоединение: Подсоедините Желтый провод к проводу от замка зажигания, на котором имеется напряжение + 12В, когда ключ зажигания находится в положениях “ВКЛ” (“ON”) И “ЗАПУСК” (CRANK), и напряжение 0В, когда ключ зажигания находится в положениях “ ВЫКЛ.” (“OFF”) и “ACC”.

Внимание! Желтый провод системы должен быть подключен к +12В от замка зажигания **ДО** места установки реле блокировки зажигания (если данная цепь используется)

БЕЛЫЙ/ЧЕРНЫЙ ПРОВОД: ПОЛОЖИТЕЛЬНЫЙ ВЫХОД НА СИРЕНУ (2А)

Проложите этот провод через резиновую втулку в теплоизоляционной перегородке к месту установки sireны.

Подсоединение: Подсоедините Белый/Черный провод к Красному проводу sireны. Подсоедините Черный провод массы sireны к “массе” автомобиля.

ФИОЛЕТОВЫЙ ПРОВОД: (+) ТРИГГЕР ДВЕРИ / (+) ВХОД ДЛЯ ПОДКЛЮЧЕНИЯ 5-ПРОВОДНОГО ЭЛЕКТРОПРИВОДА

1) Данный провод обеспечивает срабатывание системы при открывании двери автомобиля. Подсоединение триггера двери также необходимо для обеспечения работы функции пассивной постановки на охрану.

Подсоединение: Если выключатель внутрисалонного освещения имеет на выходе +12В при открывании двери (большинство автомобилей Ford, автомобили ГАЗ), Вы должны подсоединить Фиолетовый провод к одному из штатных концевых выключателей. В большинстве случаев Фиолетовый провод достаточно подсоединить только к одному концевому выключателю независимо от количества дверей в автомобиле.

Внимание! Не используйте Фиолетовый провод, если концевые выключатели дверей отрицательной полярности (см. подключение Коричневого провода выше).

2) В случае если в автомобиле используются концевые выключатели дверей отрицательной полярности, Фиолетовый провод может быть также запрограммирован как **“Положительный вход для подключения 5-проводного электропривода”** (программируемая функция № 13).

В этом случае, при замыкании Фиолетового провода на +12В система будет автоматически подавать импульс для отпирания дверей автомобиля, а при отключении +12В - импульс для запираания дверей автомобиля, но **только при выключенном режиме охраны**.

Использование данной функции позволит Вам реализовать функцию “центрального замка” без необходимости использования дополнительного модуля, достаточно будет только установить один 5-проводный электропривод в двери водителя и 2-проводные электроприводы в остальных дверях. После этого, при запираании или отпирании двери водителя система будет автоматически запирать или отпирать все двери автомобиля.

Подсоединение: Среди проводов 5-проводного электропривода, установленного в двери водителя, найдите провод, соответствующий общему контакту встроенной в электропривод контактной группы. Подсоедините к нему Фиолетовый провод системы. Затем найдите провод, который замыкается с общим проводом встроенной контактной группы, когда дверь не заперта. Подключите этот провод к постоянному питанию +12В автомобиля. Третий провод встроенной контактной группы заизолируйте.

КОРИЧНЕВЫЙ ПРОВОД: (-) ТРИГГЕР ДВЕРИ / (-) ВХОД ДЛЯ ПОДКЛЮЧЕНИЯ 5-ПРОВОДНОГО ЭЛЕКТРОПРИВОДА

1) Замыкание Коричневого провода на “массу” при открывании двери автомобиля обеспечивает немедленное срабатывание системы. Подсоединение триггера двери также необходимо для обеспечения работы функции пассивной постановки на охрану и ряда других охранных и сервисных функций системы.

Данный провод обеспечивает срабатывание системы при открывании двери автомобиля. Подсоединение триггера двери также необходимо для обеспечения работы функции пассивной постановки на охрану.

Подсоединение: Если штатный концевой выключатель двери замыкается на массу при открывании дверей (это типично для большинства автомобилей), Вы должны подсоединить Коричневый провод к одному из штатных концевых выключателей. В большинстве случаев Коричневый провод достаточно подсоединить только к одному концевому выключателю независимо от количества дверей в автомобиле.

Внимание! Не используйте Коричневый провод, если полярность концевых выключателей дверей в автомобиле +12В (см. подключение Фиолетового провода выше).

2) В случае если в автомобиле используются концевые выключатели дверей положительной полярности, Коричневый провод может быть также запрограммирован как **“Отрицательный вход для подключения 5-проводного электропривода”** (программируемая функция № 14). В этом случае, при замыкании Коричневого провода на “массу” система будет автоматически подавать импульс для отпирания дверей автомобиля, а при отключении “массы” - импульс для запираания дверей автомобиля, но **только при выключенном режиме охраны**.

Использование данной функции позволит Вам реализовать функцию “центрального замка” без необходимости использования дополнительного модуля, достаточно будет только установить один 5-проводный электропривод в двери водителя и 2-проводные электроприводы в остальных дверях. После этого, при запираании или отпирании двери водителя система будет автоматически запирать или отпирать все двери автомобиля.

Подсоединение: Среди проводов 5-проводного электропривода, установленного в двери водителя, найдите провод, соответствующий общему контакту встроенной в электропривод контактной группы. Подсоедините к нему Коричневый провод системы. Затем найдите провод, который замыкается с общим проводом встроенной контактной группы, когда дверь не заперта. Подключите этот провод к “массе” автомобиля. Третий провод встроенной контактной группы заизолируйте.

ТЕМНО-ЗЕЛЕНЫЙ ПРОВОД: (-) ТРИГГЕР КАПОТА/БАГАЖНИКА

Когда система находится в режиме охраны, при замыкании Темно-Зеленого провода на массу произойдет немедленное срабатывание системы.

Подсоединение: Подсоедините Темно-Зеленый провод к предварительно установленным концевым выключателям капота и/или багажника.

ЧЕРНЫЙ ПРОВОД: МАССА.

Подсоедините этот провод к отрицательной клемме аккумулятора автомобиля. Не перепутайте этот провод с тонким черным проводом антенны, который выходит из центрального блока управления отдельно.

ОРАНЖЕВЫЙ ПРОВОД: ОТРИЦАТЕЛЬНЫЙ ВЫХОД 500 мА ПРИ ВКЛЮЧЕННОЙ ОХРАНЕ – БЛОКИРОВКА СТАРТЕРА НОРМАЛЬНО ЗАМКНУТЫМ РЕЛЕ (*требуется установка дополнительного реле*)

Этот провод служит для управления дополнительным нормально замкнутым реле блокировки стартера. Это отрицательный транзисторный слаботочный выход (максимальный ток нагрузки 500 мА) и должен использоваться только для управления катушкой дополнительного реле.

Подсоединение: Подсоедините Оранжевый провод к контакту № 86 дополнительного реле. Подсоедините контакт # 85 реле к проводу от замка зажигания, на который поступает напряжение +12В, когда ключ зажигания находится в положении “ЗАПУСК”, и присутствует напряжение 0В, когда ключ зажигания находится в положении “ВЫКЛ”.

Перережьте вышенайденный провод от замка зажигания, идущий к соленоиду стартера автомобиля, и подсоедините ту часть обрезанного провода, которая идет от замка зажигания, к контакту № 87А реле. Подсоедините другую часть провода к контакту № 30 реле.

Примечание: Обратите внимание на то, что при использовании такого варианта подсоединения - питание на реле блокировки будет подаваться только в момент попытки завести двигатель, таким образом, реле блокировки будет потреблять энергию аккумулятора только в момент попытки запуска двигателя.

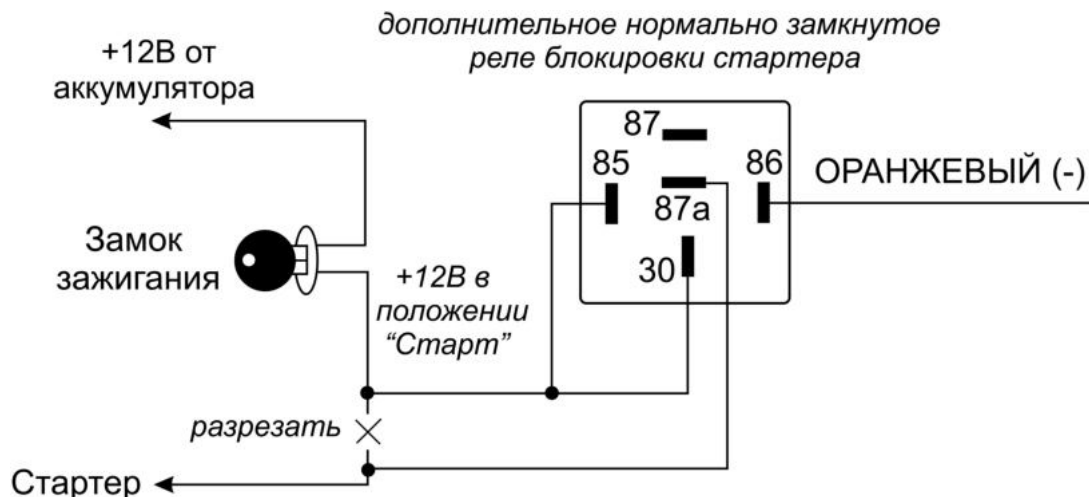

ВНИМАНИЕ: Если используется функция *Anti-HiJack*, мы не рекомендуем подключать Оранжевый провод для блокировки какой-либо иной цепи, кроме цепи стартера.

КРАСНЫЙ/БЕЛЫЙ ПРОВОД С ПРЕДОХРАНИТЕЛЕМ: +12В ПОСТОЯННОГО ТОКА ОТ АККУМУЛЯТОРА

Этот провод подает питание на основной блок системы. Он подсоединен через предохранитель 5А к Красному проводу системы.

УПРАВЛЕНИЕ ЭЛЕКТРОПРИВОДАМИ ЗАМКОВ ДВЕРЕЙ

Синий/Черный, Синий/Белый, Синий/Красный, Зеленый/Черный, Зеленый/Белый и Зеленый/Красный, провода системы предназначены для подсоединения встроенных реле управления замками дверей. Функции каждого из этих проводов показаны ниже:

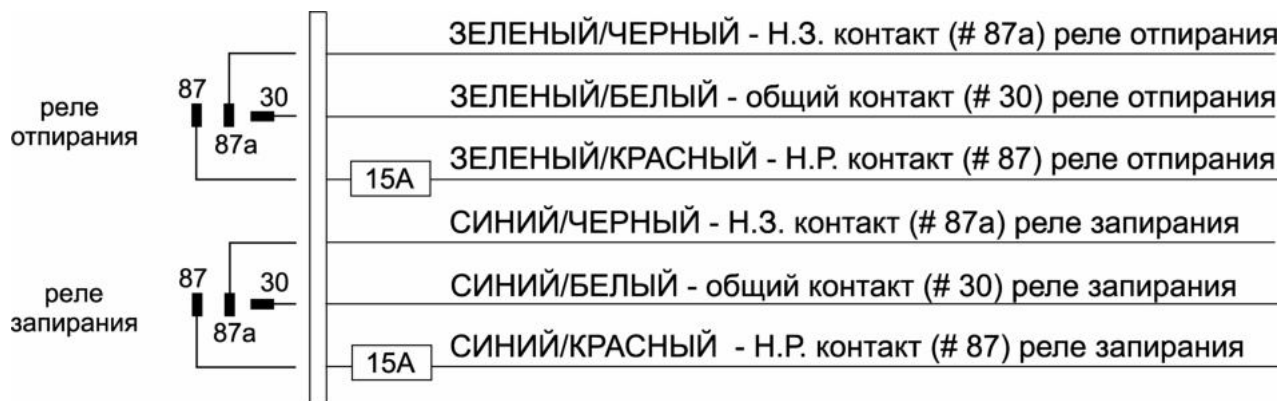

Перед подключением системы к установленным электроприводам замков дверей необходимо определить тип штатной системы центрального замка. Для этого – выньте выключатель дверного замка из панели двери водителя и протестируйте провода, идущие от выключателя.

3-ПРОВОДНАЯ СИСТЕМА ЦЕНТРАЛЬНОГО ЗАМКА С ОТРИЦАТЕЛЬНОЙ ПОЛЯРНОСТЬЮ

Если от выключателя идет 3 провода, один из которых постоянно замкнут на массу (независимо от положения выключателя), а из двух других проводов один будет замыкаться на массу при переводе выключателя в положение “Lock” (“Закрето”), а другой будет замыкаться на массу при переводе выключателя в положение “Unlock” (“Открыто”) – Вы имеете дело с 3-проводной системой с отрицательной полярностью.

- В автомобилях такого типа Синий/Черный и Зеленый/Черный провода системы НЕ используются.
- Зеленый/Красный и Синий/Красный провода системы должны быть подсоединены к “массе”.
- Подсоедините Синий/Белый провод к штатному проводу запираания автомобиля.
- Подсоедините Зеленый/Белый провод к штатному проводу отпирания автомобиля.

3-ПРОВОДНАЯ СИСТЕМА ЦЕНТРАЛЬНОГО ЗАМКА С ПОЛОЖИТЕЛЬНОЙ ПОЛЯРНОСТЬЮ

Если от выключателя идет 3 провода, один из которых постоянно замкнут на +12В (независимо от положения выключателя), а из двух других проводов один будет замыкаться на +12В при переводе выключателя в положение “Lock” (“Закрето”), а другой будет замыкаться на +12В при переводе выключателя в положение “Unlock” (“Открыто”) – Вы имеете дело с 3-проводной системой с положительной полярностью. Подсоедините систему как показано на схеме.

- В автомобилях такого типа Синий/Черный и Зеленый/Черный провода системы НЕ используются.
- Зеленый/Красный и Синий/Красный провода системы должны быть подсоединены к +12В.
- Подсоедините Синий/Белый провод к штатному проводу запираания автомобиля.
- Подсоедините Зеленый/Белый провод к штатному проводу отпирания автомобиля.

5 (или 4)-ПРОВОДНАЯ СИСТЕМА ЦЕНТРАЛЬНОГО ЗАМКА С ПЕРЕМЕННОЙ ПОЛЯРНОСТЬЮ

Если от выключателя идет 5 проводов (или 4) – в данном автомобиле установлена штатная система центрального замка с переменной полярностью управляющего импульса. В таких системах нет штатных реле или собственно модуля центрального замка т.к. +12В подается непосредственно от выключателя на электроприводы замков и, к тому же, обеспечивается обратный выход на массу.

Один из 5 проводов, идущих от выключателя, будет постоянно замкнут на +12В, независимо от положения выключателя. Два провода (или один) будут постоянно замкнуты на массу, независимо от положения выключателя. Из двух оставшихся проводов – один будет замыкаться на +12В при переводе выключателя в положение “Lock” (“Закрето”), а другой будет замыкаться на +12В при переводе выключателя в положение “Unlock” (“Открыто”).

- В автомобилях данного типа необходимо перерезать штатные провода, идущие от главного выключателя замков дверей (“Master”), находящегося в водительской двери, к выключателям замков других дверей, а затем к электроприводам замков.

- Перережьте штатный провод запираения, идущий от главного выключателя, и подсоедините Синий/Белый провод к той части перерезанного провода, которая идет к выключателям других дверей и к электроприводам замков. Подсоедините Синий/Черный провод к другой части перерезанного провода запираения, которая идет к главному выключателю.
- Перережьте штатный провод отпираения, идущий от главного выключателя, и подсоедините Зеленый/Белый провод к той части перерезанного провода, которая идет к выключателям других дверей и к электроприводам замков. Подсоедините Зеленый/Черный провод к другой части перерезанного провода отпираения, которая идет к главному выключателю.
- Подсоедините Зеленый/Красный и Синий/Красный провода системы к +12В.

ВАКУУМНАЯ СИСТЕМА ЦЕНТРАЛЬНОГО ЗАМКА

На автомобилях марки Mercedes-Benz или Audi используется вакуумная система центрального замка. Она имеет электровыключатели (встроенные в пневмоприводы), которые подают +12В или массу на пневмонасос. Эти выключатели работают при запираении и отпираении дверей изнутри или ключом снаружи автомобиля. Полярность выключателей определяет, будет ли насос создавать давление или разрежение.

Подключение может выполняться либо под декоративной накладкой (панелью) слева от водителя, либо непосредственно на пневмонасосе, который обычно установлен в багажнике или под задним сиденьем.

- Подсоедините Зеленый/Красный провод системы к +12В.
- Подсоедините Синий/Красный провод системы к “массе”.
- Подсоедините остальные провода системы как показано на схеме 4.

Примечание: В автомобилях выпуска 1989 г. (или ранее) пневмонасос работает около 3 секунд. При установке системы на такие автомобили необходимо будет запрограммировать длительность импульса, подаваемого на замки дверей, на 3,5 секунды (программируемая функция № 17).

1-ПРОВОДНАЯ СИСТЕМА С ОТРИЦАТЕЛЬНОЙ ПОЛЯРНОСТЬЮ

Если автомобиль марки Nissan, Mitsubishi или Lotus и в двери нет переключателя – необходимо найти провод, идущий из двери водителя, который замкнут на массу, если двери автомобиля открыты, и “разомкнут” (0В), если двери закрыты.

- В автомобилях данного типа Синий/Красный и Зеленый/Черный провода системы НЕ используются.
- Подсоедините Зеленый/Красный провод системы к “массе”.
- Подсоедините остальные провода системы как показано на схеме 5.

УСТАНОВКА ДОПОЛНИТЕЛЬНЫХ ЭЛЕКТРОПРИВОДОВ

Если автомобиль не оборудован центральным замком или электроприводами замков дверей, Вы можете установить дополнительные электроприводы и подсоединить их к системе следующим образом:

- Подсоедините Синий/Черный и Зеленый/Черный провода системы к “массе”.
- Подсоедините Синий/Красный и Зеленый/Красный провода к +12В.
- Подсоедините Зеленый/Белый провод к Синему проводу отпираения электропривода.
- Подсоедините Синий/Белый провод к Зеленому проводу запираения электропривода.

ДВОЙНОЙ ИМПУЛЬС ЗАПИРАНИЯ / ФУНКЦИЯ “TOTAL CLOSURE”

а) Штатные системы центрального замка некоторых последних моделей автомобилей требуют двойного отрицательного импульсного сигнала для включения блокировки дверей после их запираения (импульс “дозапираения”). В этом случае необходимо соответствующим образом запрограммировать функцию № 12.

б) Функция “Total Closure” может использоваться на ряде современных моделей автомобилей, оборудованных штатной системой “Total Closure” (“закрыть все”) или системой “Комфорт” (запираение всех дверей и закрывание всех окон и люка при закрывании замка двери водителя ключом). В этом случае необходимо будет соответствующим образом запрограммировать функцию № 12.

При постановке системы на охрану с помощью передатчика система будет подавать импульс запираения 10 секунд (необходимо для некоторых автомобилей VW, Audi, Opel и Mercedes). На этот период времени также будут отключены все зоны и триггеры системы. Во всех остальных случаях (при снятии системы с охраны, при пассивной постановке на охрану, автоматической повторной постановке на охрану и т.д.) будут подаваться импульсы отпираения и запираения длительностью 0.8 с.

Работа данной функции может быть остановлена нажатием кнопки  передатчика в любой момент в течение 10 секунд после постановки системы на охрану с помощью передатчика, система при этом останется в режиме охраны.

ПОДСОЕДИНЕНИЕ ДОПОЛНИТЕЛЬНЫХ РАЗЪЕМОВ СИСТЕМЫ

2 ТОЛСТЫХ ЧЕРНЫХ ПРОВОДА: ВЫВОДЫ ВСТРОЕННОГО НОРМАЛЬНО РАЗОМКНУТОГО РЕЛЕ БЛОКИРОВКИ СТАРТЕРА (30А)

Подсоединение: Перережьте провод, идущий от замка зажигания к соленоиду стартера автомобиля (на этом проводе должно появляться напряжение +12В, когда ключ зажигания находится в положении “ЗАПУСК”, и напряжение 0В, когда ключ зажигания находится в положении “ВЫКЛ”).

Подсоедините ту часть перерезанного провода, которая идет от замка зажигания, к одному толстому ЧЕРНОМУ проводу, а другую часть обрезанного провода, идущую от стартера, подсоедините ко второму толстому ЧЕРНОМУ проводу.

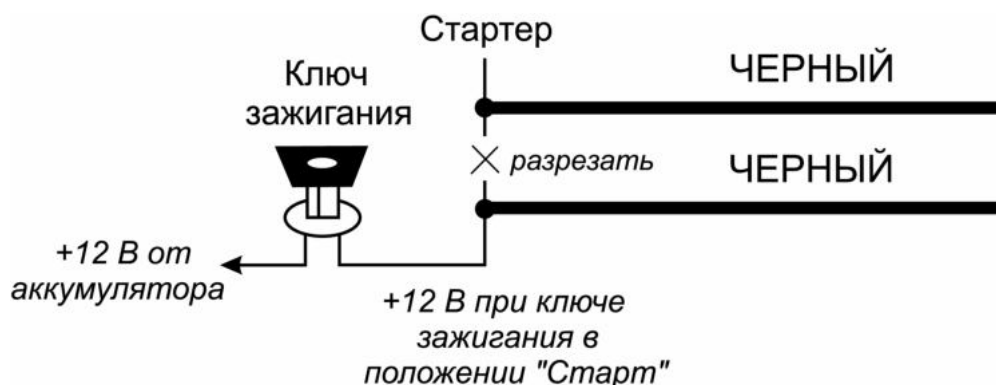

2-КОНТАКТНЫЙ СИНИЙ РАЗЪЕМ: КНОПОЧНЫЙ ВЫКЛЮЧАТЕЛЬ VALET

Проложите Серый и Черный провода, оканчивающиеся 2-контактным Синим разъемом, от кнопочного выключателя Valet к основному блоку системы и подсоедините его к Синему 2-контактному разъему на блоке системы.

2-КОНТАКТНЫЙ БЕЛЫЙ РАЗЪЕМ: СВЕТОДИОДНЫЙ ИНДИКАТОР

Проложите Красный и Синий провода, оканчивающиеся 2-контактным белым разъемом, от СИДа к основному блоку системы и подсоедините его к белому 2-контактному разъему на блоке системы.

4-КОНТАКТНЫЙ БЕЛЫЙ РАЗЪЕМ: 2-УРОВНЕВЫЙ ДАТЧИК УДАРА (ЗОНА 1)

Проложите Красный, Черный, Зеленый и Синий провода, оканчивающиеся 4-контактным белым разъемом, от датчика удара; входящего в комплект системы, к основному блоку системы и подсоедините его с одной стороны к датчику удара, а с другой - к белому 4-контактному разъему на блоке системы.

ЗАВЕРШЕНИЕ УСТАНОВКИ

АНТЕННЫЙ ПРОВОД: Вытяните тонкий черный провод во всю длину, закрепите в том месте, где он не может быть поврежден. Избегайте укладки этого провода вокруг главных сильноточных жгутов проводки.

РЕГУЛИРОВКА ДАТЧИКА УДАРА: Осторожно поверните регулировочный винт против часовой стрелки до упора при помощи маленькой отвертки (НЕ проворачивайте винт вокруг оси. Максимальный угол регулировки 270°).

Закройте капот, багажник и поставьте систему на охрану. Подождите 6 секунд пока работа всех охранных устройств стабилизируется, затем сильно ударьте по *заднему бамперу* кулаком с такой силой, которая была бы достаточной для того, чтобы разбить стекло. **Внимание!** Не стучите по стеклу, Вы можете его разбить.

Если система не сработала, поверните регулировочный винт по часовой стрелке (для увеличения чувствительности) примерно на 1/4 оборота и проверьте чувствительность датчика еще раз. Повторяйте эту процедуру до тех пор, пока не сработает сигнализация. Режим тревоги должен включаться при сильном ударе по заднему бамперу автомобиля. При более слабом ударе должен сработать режим предупреждения и сирена подаст 5 коротких сигналов. **Внимание!** При высокой чувствительности датчика охрана может срабатывать при вибрациях от проходящих рядом тяжелых автомобилей. Для уменьшения чувствительности поверните регулировочный винт против часовой стрелки.

ЗАЩИТА ПРОВОДКИ: Всегда защищайте провода спиральными трубками или обматывайте их изолен-той. Закрепите жгуты проводов по всей длине при помощи пластиковых перетяжек. Это обеспечит отсут-ствие повреждений проводов при их соприкосновении с горячими или острыми подвижными частями ав-томобиля.

ДОПОЛНИТЕЛЬНАЯ СИРЕНА С АВТОНОМНЫМ ПИТАНИЕМ BS-98M: Данная охранная система со-вместима с дополнительной сиреной с автономным питанием BS-98M. В данной сирене реализована схема защиты от обрыва проводов управления, таким образом, сирена немедленно сработает не только при попытке отключить аккумулятор автомобиля или при обрыве проводов питания, но и при попытке оборвать провод системы, управляющий сиреной (Белый/Черный провод).

РАБОТА СИСТЕМЫ: Уделите некоторое время просмотру соответствующих пунктов в Руководстве пользователя и детально объясните работу системы Вашему заказчику.

ТЕХНИЧЕСКИЕ ХАРАКТЕРИСТИКИ

Номинальное напряжение питания	+12В постоянного тока
Номиналы предохранителей	
- на Красном проводе	15А
- на Красном/Белом проводе	5А
Потребление тока	<20мА в режиме охраны
Постановка на охрану	через 3/30 секунд после нажатия кнопки пере-датчика
Максимальное количество циклов режима тревоги	6 циклов по 30 секунд
Автоматическая повторная постановка на охрану	через 30 секунд после снятия с режима охраны
Автоматическая постановка на охрану	через 30 секунд после закрывания последней двери
Количество индицируемых зон охраны	5
Триггеры системы:	- отрицательный / положительный триггер двери - отрицательный триггер капота/багажника - вход зажигания - датчик удара - зона предупреждения - питание системы
Количество каналов приемника	10
Максимальное количество передатчиков	4
Количество кодовых комбинаций	1.8×10^{24} с динамическим изменением кода













Предельно допустимые параметры:

Напряжение питания	Не менее 9В, не более 16В
Диапазон рабочих температур (основной блок системы)	От -40 градусов С до +85 градусов С
Макс. ток нагрузки встроенного реле блокировки стартера	Не более 45А
Макс. ток нагрузки реле указателей поворота:	Не более 15А (2 x 7.5А)
Макс. ток нагрузки реле запираания:	Не более 15А
Макс. ток нагрузки реле отпираания:	Не более 15А
Макс. ток нагрузки выхода дополнительного канала системы:	Не более 15А
Макс. ток нагрузки выхода Белого/Черного провода (выход на сирену):	Не более 2А
Макс. ток нагрузки выхода Оранжевого провода (выход на реле блокировки стартера):	Не более 500мА

ПРОГРАММИРОВАНИЕ ДОПОЛНИТЕЛЬНЫХ ПЕРЕДАТЧИКОВ

ФУНКЦИИ КНОПОК ПЕРЕДАТЧИКА

КНОПКА ПЕРЕДАТЧИКА	СИГНАЛЫ ПОДТВЕРЖДЕНИЯ	ФУНКЦИЯ
	1 сигнал сирены + 1 включение указателей поворота	Дистанционная постановка на охрану. Запирание дверей в режиме Valet.
,	2 дополнительных включения указателей поворота	Постановка на охрану с отключением зоны предупреждения датчика удара и дополнительного датчика (нажать и отпустить кнопку в течение 5 секунд после постановки системы на охрану)
, ,	3 дополнительных включения указателей поворота	Постановка на охрану с отключением обеих зон датчика удара и дополнительного датчика (нажать и отпустить кнопку дважды в течение 5 секунд после постановки системы на охрану)
	---	Запирание дверей при работающем двигателе (нажать и отпустить кнопку при выключенной охране, включенном зажигании и закрытых дверях автомобиля)
	1 сигнал сирены + 1 включение указателей поворота	Включение режима охраны с работающим двигателем (нажать и удерживать кнопку 3 секунды), если включена программируемая функция № 10.
	1 включение указателей поворота	Бесшумная постановка на охрану (нажать и отпустить кнопку)
,	4 дополнительных включения указателей поворота	Постановка на охрану с “бесшумным” режимом срабатывания (нажать кнопку в течение 4-х секунд после нажатия кнопки)
	2 сигнала сирены + 2 включения указателей поворота	Дистанционное снятие с охраны. Отпирание дверей в режиме Valet.
,	2 сигнала сирены + 2 включения указателей поворота	Снятие с охраны и отпирание всех дверей (нажать кнопку в течение 5 секунд после снятия системы с охраны).
,	2 включения указателей поворота	Бесшумное снятие с охраны (нажать кнопку в течение 5 секунд после нажатия кнопки)
	---	Отпирание дверей при работающем двигателе (нажать и отпустить кнопку при выключенной охране, включенном зажигании и закрытых дверях автомобиля)
	---	Управление выходом дополнительного канала системы / управление замком багажника или дополнительными устройствами (нажать и удерживать кнопку 3 секунды)
+	Включение сирены системы	Дистанционное включение режима “Паника” (нажать одновременно кнопки и и удерживать 3 секунды при выключенном зажигании)

 + 	Выключение сирены системы	Дистанционное выключение режима “Паника” (нажать и отпустить кнопки  и  одновременно)
 + 	5 сигналов сирены + 10 включений указателей поворота	Поиск автомобиля (нажать одновременно кнопки  и  и удерживать 1 секунду при ВЫКЛЮЧЕННОМ зажигании)
 + 	1 сигнал сирены + включение СИДа на 5 секунд	Дистанционное включение режима Anti-HiJack (нажать одновременно кнопки  и  и удерживать 3 секунды при ВКЛЮЧЕННОМ зажигании)
Любая	—	Отключение режима тревоги при срабатывании системы.

СИНХРОНИЗАЦИЯ ПЕРЕДАТЧИКОВ

Так как в передатчиках системы используется постоянно меняющийся (динамический) код, в определенных, хотя и достаточно редких ситуациях (например, при нажатии кнопок брелка более 30 раз вдали от автомобиля), может произойти рассинхронизация кодов брелков и системы охраны. В этом случае - подойдите к автомобилю и быстро нажмите кнопку передатчика дважды. Синхронизация будет восстановлена и брелок вновь сможет управлять системой.

ПРОГРАММИРОВАНИЕ ПЕРЕДАТЧИКОВ

В память системы может быть запрограммировано всего до 4-х передатчиков. При попытке запрограммировать 5-й передатчик, код первого запрограммированного передатчика будет “вытеснен” из памяти системы, при попытке запрограммировать 6-й передатчик, код второго передатчика будет “вытеснен” из памяти системы, и т.д. Один передатчик можно запрограммировать до 4-х раз. При программировании нового или дополнительного передатчика, все коды ранее запрограммированных передатчиков (3-кнопочных и 4-кнопочных) будут автоматически стерты из памяти системы.

Внимание! Помните, что каждая операция должна быть выполнена в течение 15 секунд после предыдущей операции. Если 15-секундный интервал превышен, система автоматически выйдет из режима программирования, что будет подтверждено одним коротким и одним длинным сигналом сирены. Если в процессе программирования было **выключено** зажигание, система также немедленно выйдет из режима программирования и Вы услышите один короткий и один длинный сигналы сирены.

Вход в режим программирования передатчиков:

Для программирования дополнительных передатчиков системы:

1. Снимите систему с охраны и сядьте в автомобиль.
2. Если функция № 9 *включена* (отключение системы с помощью переключателя Valet) – включите зажигание и перейдите к пункту 4.
3. Если функция № 9 *выключена* (отключение системы с помощью персонального кода), то для входа в режим программирования функций системы Вам необходимо будет ввести свой персональный код или заводской код “11” как описано ниже:

- включите, выключите и вновь включите зажигание

Примечание: Если ранее была активизирована функция Anti-HiJack, то после первого включения зажигания необходимо будет нажать и отпустить кнопку Valet для отключения функции Anti-HiJack, затем выключить и вновь включить зажигание.

- В течение 15 секунд нажмите и отпустите кнопочный выключатель Valet количество раз, равное 1-й цифре Вашего персонального кода (заводская установка – 1 раз), затем выключите и вновь включите зажигание.

Примечание: Если Ваш персональный код состоит только из одной цифры – пропустите следующий шаг.

- В течение 15 секунд нажмите и отпустите кнопочный выключатель Valet количество раз, равное 2-й цифре Вашего персонального кода (заводская установка – 1 раз), затем выключите и вновь включите зажигание.
4. В течение 15 секунд после включения зажигания нажмите кнопочный выключатель Valet 3 раза. Вы услышите один короткий сигнал сирены и СИД начнет медленно мигать, подтверждая, что система готова к программированию нового передатчика.

Режим программирования передатчиков:

5. Немедленно после короткого сигнала сирены нажмите и удерживайте кнопку  передатчика до тех пор, пока Вы не услышите длинный сигнал сирены, подтверждающий, что программирование 1-го передатчика произведено. СИД системы при этом будет светиться постоянно, пока кнопка брелка остается нажатой.
6. Отпустите кнопку передатчика. СИД вновь начнет медленно мигать, подтверждая, что система готова к программированию следующего передатчика.
7. Запрограммируйте **все** оставшиеся передатчики, которые Вы собираетесь использовать.

Выход из режима программирования передатчиков:







Для выхода из режима программирования передатчиков:

- выключите зажигание *или*
- подождите 15 секунд, не производя никаких действий.

Вы услышите 1 короткий и 1 длинный сигнал сирены, подтверждающие, что система вышла из режима программирования передатчиков.

ПРОГРАММИРУЕМЫЕ ФУНКЦИИ СИСТЕМЫ

Список программируемых функций системы приведен ниже. Заводские установки выделены жирным шрифтом.

№	Функция	1 сигнал сирены	2 сигнала сирены
1	Пассивная постановка на охрану	ВКЛ	ВЫКЛ
2	Пассивная постановка на охрану с запираем дверей	ВКЛ	ВЫКЛ
3	Автозапирание дверей при включении зажигания	ВКЛ	ВЫКЛ
4	Автоотпирание дверей при выключении зажигания	ВКЛ	ВЫКЛ
5	Автоматическая повторная постановка на охрану (* при выборе функций сирена будет подавать 2 или 3 сигнала при каждом нажатии кнопки   передатчика)	Включена с запираем дверей	- Выключена; - Включена без запираем дверей;
6	Подтверждающие сигналы сирены	ВКЛ	ВЫКЛ
7	Режим иммобилайзера a)	ВКЛ	ВЫКЛ
8	Функция защиты от ложных срабатываний b)	ВКЛ	ВЫКЛ
9	Отключение системы c) (процедура программирование персонального кода описана в Инструкции пользователя)	Нажатием кнопки Valet	Введением персонального кода
10	Постановка на охрану с работающим двигателем	ВКЛ	ВЫКЛ
11	Сигналы предупреждения сирены при открытой двери d)	ВКЛ	ВЫКЛ
12	Длительность импульса, подаваемого на замки дверей (* при выборе функций сирена будет подавать от 2 до 4 сигналов при каждом нажатии кнопки   передатчика)	1 сек.	- 3.5 сек.; - Двойной импульс запираем дверей; - Импульс запираем 10 секунд ("Total Closure");
13	Функция Фиолетового провода системы	(+) триггер двери	(+) вход для подключения 5-проводного электропривода **
14	Функция Коричневого провода системы	(-) триггер двери	(-) вход для подключения 5-проводного электропривода **
15	Тип выхода дополнительного канала системы (* при выборе функций сирена будет подавать от 2 до 4 сигналов при каждом нажатии кнопки   передатчика)	Отпирание багажника	- Импульсный; - Постоянный; - Таймерный 30 сек;
16	Функция Темно-Синего провода (* при выборе функций сирена будет подавать от 2 до 4 сигналов при каждом нажатии кнопки   передатчика)	Дополнительный канал	- выход для управления "вежливой подсветкой"; - выход для закрывания окон; - выход для управления пейджером;

Примечание: Функции № 12 - № 18 должны программироваться ТОЛЬКО квалифицированным мастером-установщиком при установке системы. Случайное изменение состояние этих функций может привести к неправильной работе или повреждению системы.

- a) - см. описание работы функции № 7 в Инструкции пользователя (раздел “Режим иммобилайзера”)
- b) - см. описание работы функции № 8 в Инструкции пользователя (раздел “Функция защиты от ложных срабатываний”)
- c) - см. описание работы функции № 9 в Инструкции пользователя (раздел “Аварийное отключение системы”).
- d) - данная функция (№ 11) необходима при установке на некоторые современные модели автомобилей со штатной задержкой выключения внутрисалонного освещения. Если данная функция включена, то система полностью встанет в режим охраны и будет срабатывать от всех зон/триггеров через 3 секунды после сигналов подтверждения сирены. В том случае, если в автомобиле установлена штатная задержка выключения внутрисалонного освещения – необходимо будет данную функцию **выключить**. Тогда, если при постановке системы на охрану с помощью передатчика включено внутрисалонное освещение автомобиля или если открыта одна из дверей автомобиля, система обойдет данную цепь и встанет в режим охраны со стандартными сигналами подтверждения (1 сигнал сирены и 1 мигание указателей поворота). Однако через 30 секунд, если дверь осталась открытой, сирена подаст 3 сигнала и указатели поворота мигнут 3 раза, подтверждая обход входа триггера двери. Система возьмет эту цепь под охрану через 3 секунды после того, как она перестанет быть активной.

Вход в режим программирования

<u>Действие</u>	<u>Сигналы подтверждения сирены</u>	<u>СИД</u>
Включите зажигание	Нет	
- если функция № 9 включена - перейдите к следующему пункту <i>или</i>		
- если функция № 9 выключена – введите Ваш персональный код отключения системы		
В течение 15 сек. нажмите кнопочный переключатель Valet 3 раза	1 сигнал	Начнет мигать
В течение 3 сек. выключите зажигание	1 короткий и 1 длинный сигнал	Выключится

Программирование функции № 1

В течение 3 сек. включите зажигание	1 сигнал (пассивная постановка на охрану включена)	Мигает: 1 вспышка, пауза...
Нажмите кнопку  передатчика для изменения состояния функции <i>или</i>	2 сигнала (пассивная постановка на охрану выключена)	

Программирование функции № 2

Нажмите кнопку Valet один раз	2 сигнала (пассивная постановка на охрану без запираания дверей)	Мигает: 2 вспышки, пауза...
Нажмите кнопку  передатчика для изменения состояния функции <i>или</i>	1 сигнал (пассивная постановка на охрану с запираанием дверей)	

Программирование функции № 3

Нажмите кнопку Valet один раз	2 сигнала (автозапирание дверей при включении зажигания выключено)	Мигает: 3 вспышки, пауза...
Нажмите кнопку  передатчика для изменения состояния функции <i>или</i>	1 сигнал (автозапирание дверей при включении зажигания включено)	

Программирование функции № 4

Нажмите кнопку Valet один раз	1 сигнал (автоотпирание дверей при выключении зажигания включено)	Мигает: 4 вспышки, пауза...
Нажмите кнопку  передатчика для изменения состояния функции <i>или</i>	2 сигнала (автоотпирание дверей при выключении зажигания выключено)	

Программирование функции № 5

Нажмите кнопку Valet один раз

1 сигнал (**включена** автоматическая повторная постановка на охрану **с запираем дверей**)

Мигает: 5 вспышек, пауза...

Нажмите кнопку  передатчика для изменения состояния функции

2 сигнала (автоматическая повторная постановка на охрану выключена);
3 сигнала (включена автоматическая повторная постановка на охрану без запираения дверей)

или

Программирование функции № 6

Нажмите кнопку Valet один раз

1 сигнал (сигналы сирены **включены**)

Мигает: 6 вспышек, пауза...

Нажмите кнопку  передатчика для изменения состояния функции

2 сигнала (сигналы сирены выключены)

или

Программирование функции № 7

Нажмите кнопку Valet один раз

2 сигнала (режим иммобилайзера **выключен**)

Мигает: 7 вспышек, пауза...

Нажмите кнопку  передатчика для изменения состояния функции

1 сигнал (режим иммобилайзера включен)

или

Программирование функции № 8

Нажмите кнопку Valet один раз

2 сигнала (функция защиты от ложных срабатываний **выключена**)

Мигает: 8 вспышек, пауза...

Нажмите кнопку  передатчика для изменения состояния функции

1 сигнал (функция защиты от ложных срабатываний включена)

или

Программирование функции № 9

Нажмите кнопку Valet один раз

1 сигнал (отключение системы - **1 нажатие кнопки Valet**)

Мигает: 9 вспышек, пауза...

Нажмите кнопку  передатчика для изменения состояния функции

2 сигнала (отключение системы вводом секретного персонального кода)

или

Программирование функции № 10

Нажмите кнопку Valet один раз

2 сигнала (постановка на охрану с работающим двигателем - **невозможна**)

Мигает: 10 вспышек, пауза...

Нажмите кнопку  передатчика для изменения состояния функции

1 сигнал (постановка на охрану с работающим двигателем - возможна)

или

Программирование функции № 11

Нажмите кнопку Valet один раз

1 сигнал (сигналы предупреждения сирены при открытой двери **включены**)

Мигает: 11 вспышек, пауза...

Нажмите кнопку  передатчика для изменения состояния функции

2 сигнала (сигналы предупреждения сирены при открытой двери выключены)

или

Программирование функции № 12

Нажмите кнопку Valet один раз

1 сигнал (длительность импульса, подаваемого на замки дверей **0.8 сек.**)

Мигает: 12 вспышек, пауза...

Нажмите кнопку  передатчика 1 или 2 раза для изменения состояния функции

2 сигнала (длительность импульса, подаваемого на замки дверей 3,5 сек.)
3 сигнала (двойной импульс запираения)
4 сигнала (выход запираения дверей 10 секунд);

или

Программирование функции № 13

Нажмите кнопку Valet один раз

1 сигнал (функция Фиолетового провода системы: **(+) триггер двери**)

Мигает: 13 вспышек, пауза...

Нажмите кнопку  передатчика для изменения состояния функции

2 сигнала (функция Фиолетового провода системы: (+) вход для подключения 5-проводного электропривода)

или

Программирование функции № 14

Нажмите кнопку Valet один раз

1 сигнал (функция Коричневого провода системы: **(-) триггер двери**)

Мигает: 14 вспышек, пауза...

Нажмите кнопку  передатчика для изменения состояния функции

2 сигнала (функция Коричневого провода системы: (-) вход для подключения 5-проводного электропривода)

или

Программирование функции № 15

Нажмите кнопку Valet один раз

1 сигнал (тип выхода дополнительного канала системы: **отпирание багажника**)

Мигает: 15 вспышек, пауза...

Нажмите кнопку  передатчика от 1 до 4 раз для изменения состояния функции

2 сигнала (тип выхода дополнительного канала системы: импульсный)
3 сигнала (тип выхода дополнительного канала системы: постоянный)
4 сигнала (тип выхода дополнительного канала системы: таймерный 30 сек.)

или

Программирование функции № 16

Нажмите кнопку Valet один раз

1 сигнал (функция Темно-Синего провода системы: **выход дополнительного канала**)

Мигает: 16 вспышек, пауза...

Нажмите кнопку  передатчика 1, 2 или 3 раза для изменения состояния функции

2 сигнала (функция Темно-Синего провода: выход для управления "вежливой подсветкой");
3 сигнала: (функция Темно-Синего провода: выход для закрывания окон);
4 сигнала: (функция Темно-Синего провода: выход для управления пейджером)

или

Выход из режима программирования

Выключите зажигание

1 длинный сигнал

СИД погаснет

или

Нажмите кнопку Valet еще раз

1 длинный сигнал

СИД погаснет

или

Подождите 15 секунд

1 длинный сигнал

СИД погаснет

ВОССТАНОВЛЕНИЕ ЗАВОДСКИХ УСТАНОВОК ПРОГРАММИРУЕМЫХ ФУНКЦИЙ СИСТЕМЫ

Находясь в режиме программирования функций, Вы можете вернуть настройки всех функций к заводским установкам:

Для этого:

1. Нажмите и удерживайте кнопку Valet нажатой в течение 5 секунд.
2. Сирена подаст 2 коротких подтверждающих сигнала.
3. Заводские настройки всех программируемых функций будут восстановлены и система автоматически выйдет из режима программирования функций:

Примечание: Данная функция **не восстанавливает** заводские настройки персонального кода отключения системы и кодов брелков-передатчиков системы.



Схема 1. 3-проводная система с отрицательной полярностью (большинство японских автомобилей)



Схема 2. 3-проводная система с положительной полярностью (большинство автомобилей GM)

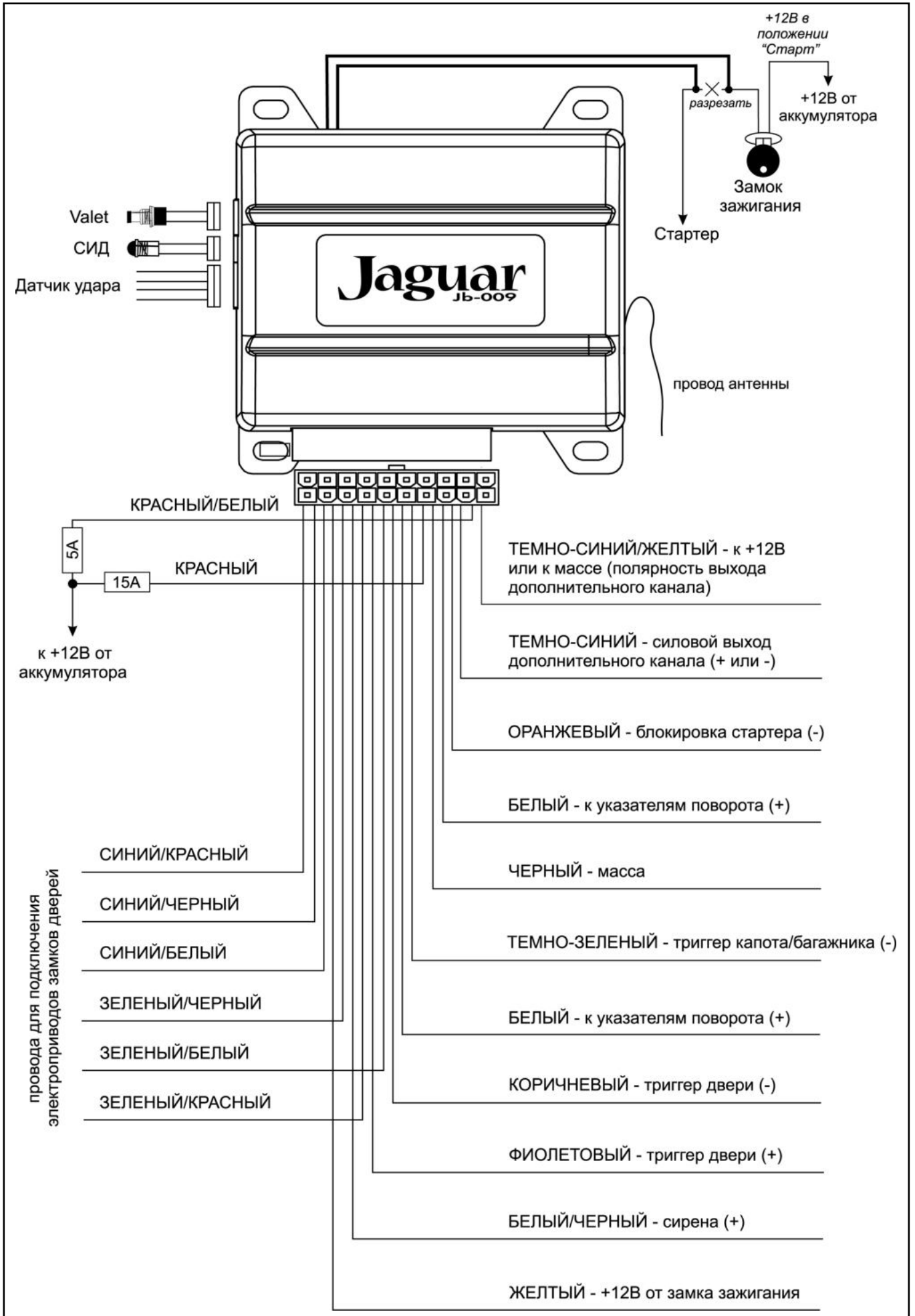

Схема 3. 5 (4) проводная система с переменной полярностью (большинство автомобилей Ford и Chrysler)

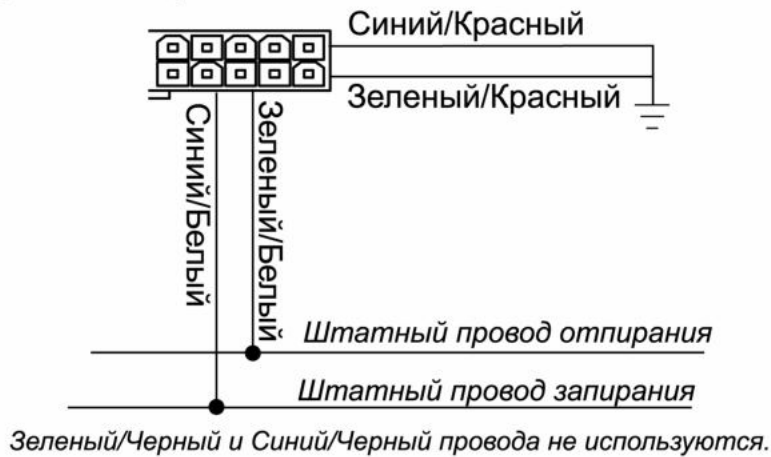

Схема 4. Вакуумная система центрального замка (Mercedes-Benz u Audi)

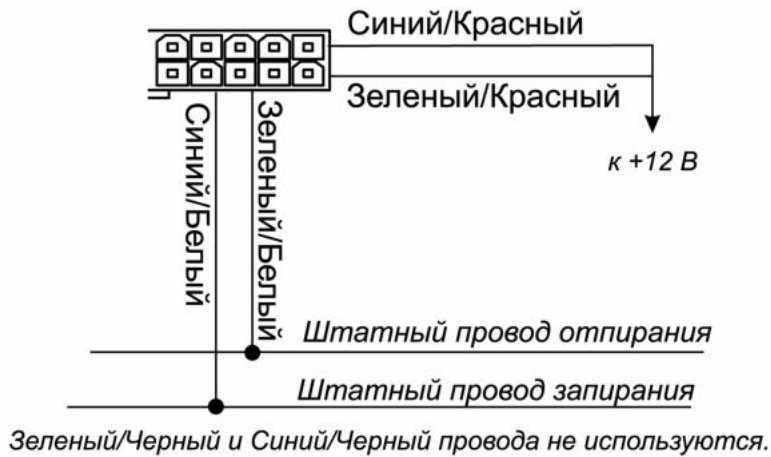

Схема 5. Однопроводная система с отрицательной полярностью (некоторые автомобили Nissan, Mitsubishi др.)

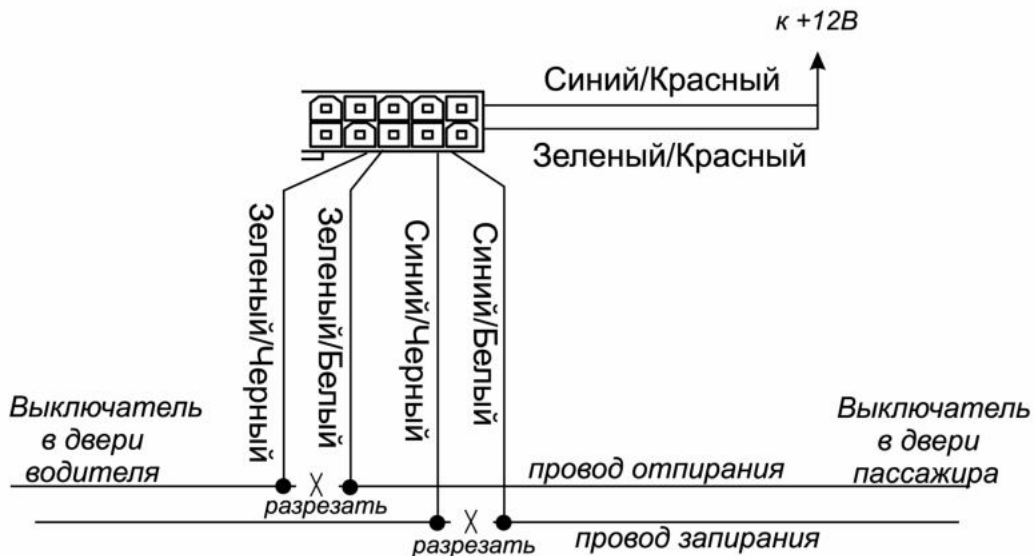

Синий/Красный и Зеленый/Черный провода не используются.

Схема 6. Установка дополнительных электроприводов

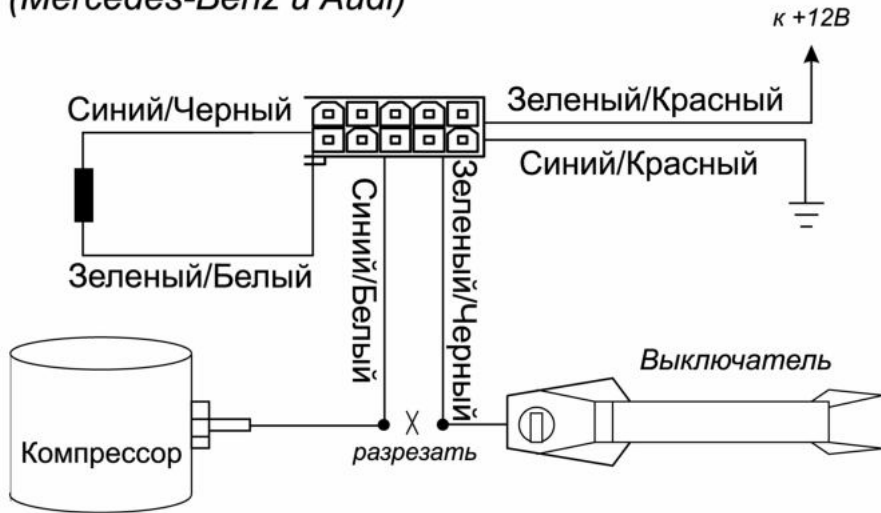
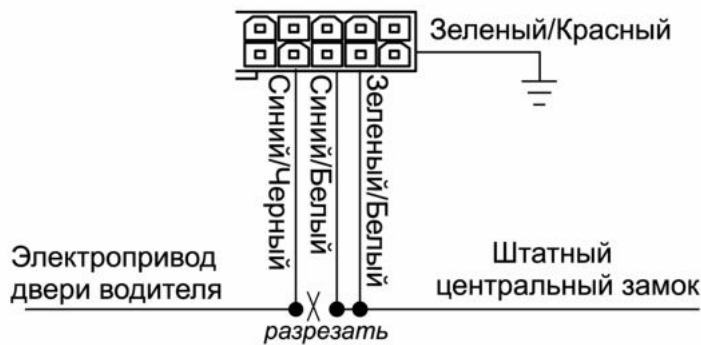
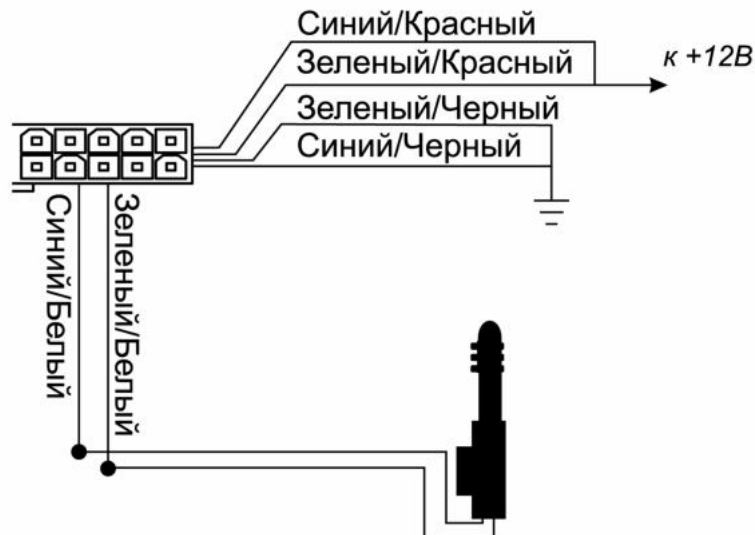

РЕКОМЕНДАЦИИ ПО УСТАНОВКЕ СИСТЕМЫ JAGUAR JB-009 НА АВТОМОБИЛИ ВАЗ

1. Рекомендуемая схема подключения КОРИЧНЕВОГО провода системы (“отрицательный триггер двери”) к проводке автомобилей ВАЗ семейства 2109, 2123, оснащенных иммобилайзерами АПС-4 или АПС-6:

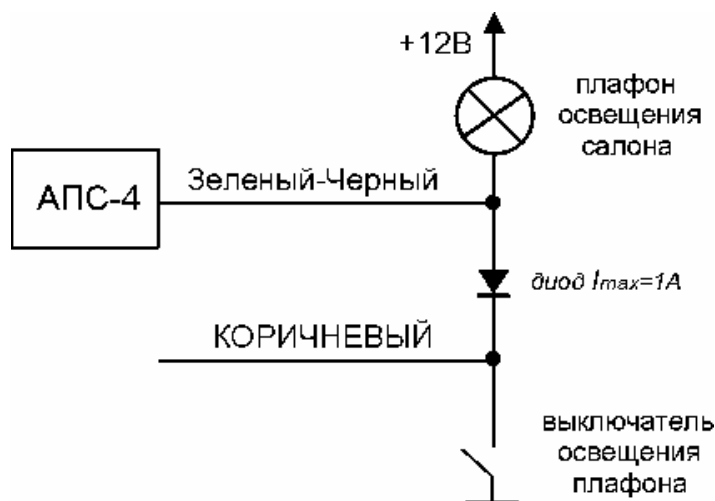

2. Рекомендуемая схема подключения КОРИЧНЕВОГО провода системы (“отрицательный триггер двери”) к проводке автомобилей ВАЗ семейств 2110 и 2115, оснащенных иммобилайзерами АПС-4:

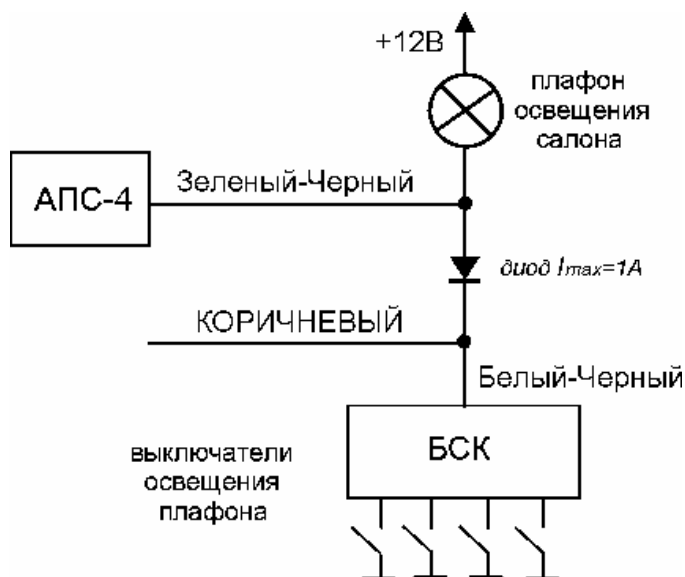

3. Рекомендуемая схема подключения ТЕМНО-ЗЕЛЕННОГО провода системы (“отрицательный триггер капота/багажника”) к подкапотной лампе автомобилей ВАЗ семейств 2109, 2115, 2123 или лампе освещения багажника автомобилей ВАЗ семейства 2115:

