

ОГЛАВЛЕНИЕ

стр.

ГЛАВА 1. РУКОВОДСТВО ПОЛЬЗОВАТЕЛЯ

Комплектность.....	4
Управление системой.....	4
Назначение кнопок брелка	4
Состояние системы.....	6
Включение режима охраны брелком.....	7
Стандартное включение режима охраны	
Включение режима охраны при включенном зажигании	
Бесшумное включение режима охраны	
Включение режима охраны с отключением датчика удара	
Включение малошумного режима охраны	
Включение режима скрытой охраны	
Автоматическое включение режима охраны.....	7
Отмена автоматического включения режима охраны	
Выключение режима охраны брелком.....	8
Стандартное выключение режима охраны	
Бесшумное выключение режима охраны	
Двухшаговое отпирание дверей при выключении режима охраны	
Автовозврат в режим охраны	
Выключение режима охраны без брелка.....	8
Выключение режима охраны, если PIN код не запрограммирован	
Выключение режима охраны, если PIN код запрограммирован	
Тревога.....	9
Паника.....	9
Служебный режим.....	9
Включение и выключение служебного режима служебной кнопкой	
Включение и выключение служебного режима брелком	
Поиск машины.....	10
Управление открыванием багажника и другими устройствами.....	10
Управление открыванием багажника (3-й канал)	
Управление устройствами, подключенными к выходу 4-го канала	
Anti car- jacking (защита от ограбления).....	10
Включение Anti-car jacking брелком	
Включение Anti-car jacking автоматически при каждом включении зажигания	
Выключение Anti-car jacking	
Автоматическое управление замками дверей.....	11
Управление сигнализацией, установленной на втором автомобиле.....	11
Запись кодов брелков в память системы.....	11
Замена элемента питания в брелке.....	11
ГЛАВА 2. РЕКОМЕНДАЦИИ ПО УСТАНОВКЕ И ПОДКЛЮЧЕНИЮ СИСТЕМЫ	
Назначение проводов.....	12
Белый 6-ти контактный разъем (H1)	
Синий 2-х контактный разъем (H2) служебной кнопки	
Оранжевый 4-х контактный разъем (H3) датчика удара	
Белый 6-ти контактный разъем (H4) управления замками дверей	
Белый 12-ти контактный разъем (H5)	
Черный 4-х контактный разъем (H6)	
Белый 2-х контактный разъем (H7) светодиодного индикатора	
Программирование функций.....	16
Схема подключения.....	20

ГЛАВА 1. РУКОВОДСТВО ПОЛЬЗОВАТЕЛЯ

Комплектность

- Микропроцессорный блок управления (*центральный блок*)
- Два пульта дистанционного управления (далее в тексте *брелок*)
- Светодиодный индикатор состояния (*белый разъем, 2 контакта*), далее *светодиод*.
- Жгут проводов для подключения питания (*белый разъем, 6 контактов*)
- Жгут проводов для управления замками дверей (*белый разъем, 6 контактов*)
- Жгут проводов для подключения датчиков и реле (*белый разъем, 13 контактов*)
- Служебная кнопка (*синий разъем, 2 контакта*)
- Внешнее реле блокировки с разъемным соединителем
- Датчик удара
- Жгут проводов датчика удара (*белый и оранжевый разъемы, 4 контакта*)
- Инструкции по эксплуатации и подключению системы
- Индивидуальная упаковка

Управление системой

Управление системой осуществляется пультом дистанционного управления, выполненным в виде брелка для ключей (далее брелок) на частоте разрешенной ГКРЧ России. Формирование команд управления осуществляется кратковременным (~1 сек) или длительным (> 3-х сек) нажатием на одну кнопку брелка или последовательным или одновременным нажатием на две кнопки брелка. Команды, формируемые брелком, кодируются по специальному алгоритму и надёжно защищены от подбора. Код, генерируемый при нажатии кнопок, меняется при каждом нажатии, и не повторяется в течение всего срока эксплуатации системы, что делает его копирование специальными устройствами абсолютно бесполезным для использования. Включение и выключение режима охраны разными кнопками брелка делает бессмысленной популярную среди угонщиков процедуру замещения перехваченного кода.

Дальность действия брелка в нормальных условиях находится в пределах 20 – 50 метров. Для индикации нажатия на кнопки служит светодиодный индикатор.

Внимание!!! Дальность действия зависит от различных факторов, например, от состояния элементов питания брелков, от места установки центрального блока и передатчика системы, от наличия крупных металлических предметов вблизи автомобиля, от электромагнитной обстановки и многого другого. В зависимости от этих факторов дальность управления может быть как меньше, так и больше приведенной ниже.

Назначение кнопок брелка

Далее, в *таблице 1.1* приведено назначение кнопок брелка. Символ «-» между пиктограммами обозначает последовательное нажатие кнопок, а символ «+» одновременное.



Таблица 1.1 Назначение кнопок брелка

Кнопки	Функции	Примечание
	Включение режима охраны	Кратковременно нажать
 - 	Включение режима охраны с отключением датчика удара	Нажать дважды в течение 3-х сек.
 -  - 	Включение «малошумного» режима охраны	Нажать трижды в течение 3-х сек.
 - 	Включение скрытого режима охраны	Последовательно нажать в течение 3-х сек
 + 	Бесшумное включение и выключение режима охраны	При выключенном зажигании
 +  (> 2-х сек.)	Включение режима Anti-car jacking	Нажать и удерживать более 2-х сек. при включенном зажигании
	Выключение режима охраны	Кратковременно нажать
 - 	Выключение режима охраны с отпиранием дверей пассажиров	Нажать дважды в течение 3-х сек.
 (> 2-х сек.)	Отпирание багажника (3-й канал)	Нажать и удерживать более 2-х сек.
 - 	Отмена автоматического включения режима охраны	Нажать дважды при выключенном режиме охраны
 -  - 	Включение служебного режима	Нажать трижды в течение 3-х сек.
	Поиск машины	Кратковременно нажать
 (> 3-х сек.)	«Паника» (может быть запрограммирована для управления 4-м каналом)	Нажать и удерживать более 3-х сек.
 + 	Управление дополнительными устройствами (4-й канал)	Нажать одновременно
II	Включение и выключение* режима управления 2-м автомобилем	Нажать кнопку II. Управление 2-м автомобилем, возможно, пока светится светодиодный индикатор брелка (3,5 сек.)

Состояние системы

Текущее состояние системы и переход из одного состояния в другое определяются по вспышкам светодиодного индикатора, световых сигналов автомобиля, сигналам sireны и другим признакам, приведенным ниже в таблицах 1.2, 1.3 и 1.4.

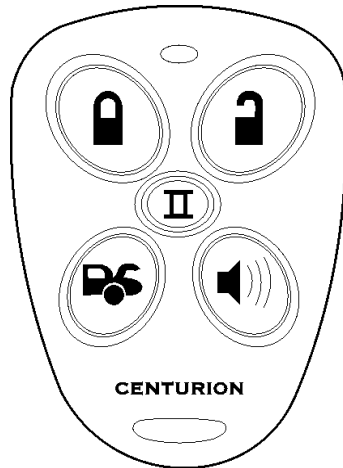
Таблица 1.2 Состояние системы.

Режим	Звуковые сигналы	Световые сигналы	Индикатор состояния	Замки дверей	Блокировка	Салонное освещение
Охрана включена	1 или 3	1	медленно мигает	закрыты	включена	нет
Охрана выключена	2 или 4	2 или 3	нет	не закрыты	нет	горит 30 сек.
Тревога	непрерывно	мигают	медленно мигает	нет	включена	мигает
Пассивная блокировка	нет	нет	быстро мигает	нет	включена	нет
Паника	непрерывно	мигают	мигает * не мигает	нет	включена* выключена	мигает
Поиск машины	6	12	нет	закрыты	включена * выключена	нет
Anti – car jacking	непрерывно	мигают	нет	нет	включена	мигает

* Режим охраны включен

Таблица 1.3 Сигналы светодиодного индикатора системы.

Индикатор состояния	Состояние системы
Выключен	Режим охраны выключен
Медленно мигает	Режим охраны включен
Мигает	Режим пассивной блокировки включен
Быстро мигает	Автоматическое включение режима охраны
Светится	Служебный режим
2 вспышки / пауза	Причина тревоги – датчик капота \ багажника
3 вспышки / пауза	Причина тревоги – датчики дверей
4 вспышки / пауза	Причина тревоги – датчик удара (2-й уровень)
5 вспышек / пауза	Причина тревоги – цепь зажигания

Таблица 1.4 Подтверждающие сигналы sireны и световых сигналов



Состояние системы	Сигналы sireны	Световые сигналы
Включение режима охраны	1	1
Выключение режима охраны	2	2
Сообщение об открытой зоне при включении охраны	3	3
Сообщение о тревоге при выключении охраны	4	—
Поиск машины	6	12



Включение режима охраны брелком



Стандартное включение режима охраны. Нажмите кнопку  брелка. Один сигнал сирены и одна вспышка световых сигналов подтвердят включение режима охраны. Замки дверей будут закрыты.



Примечание!!! Если это запрограммировано (См. раздел «Программирование функций», стр. 17, табл. 2.2, функция 4.), то после включения режима охраны, система на 10 сек. включит световые сигналы.

Включение режима охраны при включенном зажигании. Данная функция предназначена для автомобилей, имеющих дизельный двигатель с турбо наддувом, но при необходимости может быть использована и на автомобилях другого типа, где блокируется цепь стартера. Включение режима охраны возможно, если это запрограммировано (См. раздел «Программирование функций», стр. 17, табл. 2.2, функция 3) и ничем не отличается от стандартного, за исключением работы датчика удара. При таком включении, в зависимости от программной установки датчик будет отключен на все время охраны, на 1 мин. или на 3 мин.

Бесшумное включение режима охраны (при выключенном зажигании). Нажмите одновременно кнопки  и  брелка. Световые сигналы мигнут один раз. Сигналов сирены не последует.

Включение режима охраны с отключением датчика удара. Нажмите кнопку  брелка, затем в течение 3-х сек. нажмите кнопку  ещё раз. Система включит режим охраны и исключит датчик удара из охраны до следующего включения режима охраны. Один дополнительный сигнал сирены подтвердит отключение датчика.

Включение малошумного режима охраны. Нажмите кнопку  затем в течение 3 сек. нажмите кнопку  ещё два раза. Система включит малошумный режим охраны, при котором, при срабатывании датчика удара, длительность тревоги будет сокращена с 30 сек. до 15 сек. Один дополнительный сигнал сирены подтвердит включение малошумного режима охраны.

Включение режима скрытой охраны. Нажмите кнопку , а затем в течение 3-х сек. кнопку  брелка. Система включит режим охраны, при котором во время тревоги мигают световые сигналы, но не включается сирена.

Примечание!!! Если, при включении режима охраны прозвучали три сигнала сирены, это значит, что система обнаружила неисправный датчик или незакрытую зону охраны и эта зона будет исключена из охраны. Такие же сигналы последуют, если автомобиль имеет задержку выключения салонного освещения, но не запрограммирована задержка включения режима охраны по зоне дверей. (См. раздел «Программирование системы», стр. 16, табл. 2.1, функция 4). Если Вы обнаружили открытую дверь, капот или багажник закройте их и система автоматически включит их в охрану. Если все двери, капот и багажник закрыты, а система сообщает, об активном датчике, значит, один из датчиков неисправен. В этом случае необходимо обратиться в сервисный центр.

Автоматическое включение режима охраны



Система может автоматически включать режим охраны, если это запрограммировано (См. раздел «Программирование функций», стр. 16, табл. 2.1, функция 2).

Для включения режима охраны:

- Выключите зажигание и выйдите из машины.
- Закройте двери. После закрывания последней двери в течение 30-ти сек. будет быстрой мигать светодиодный индикатор системы.
- Через 30 сек. после закрывания последней двери, система автоматически включит режим охраны.

Один сигнал сирены и вспышка световых сигналов подтвердят включение режима охраны. Двери будут заперты только в том случае, если при программировании выбрано автоматическое включение режима охраны с запираем дверей.



Примечание!!! Открывание дверей, капота или багажника в указанные 30 сек. останавливает отсчет времени. После их закрывания отсчет времени возобновляется.

Отмена автоматического включения режима охраны. Для отмены автоматического включения режима охраны в течение 30-ти сек., когда светодиодный индикатор быстро мигает, дважды в течение 3-х сек. нажмите кнопку . Прозвучит один сигнал сирены. Светодиодный индикатор будет гореть. Система будет находиться в таком состоянии до нажатия любой из кнопок:  или .

Выключение режима охраны брелком



Стандартное выключение режима охраны. Нажмите кнопку  брелка. Два сигнала сирены и две вспышки световых сигналов подтвердят выключение режима охраны. Замки дверей будут открыты. На 30 сек. или до включения зажигания включится, и будет гореть лампа салонного освещения.

Примечание!!! Если это запрограммировано (См. раздел «Программирование функций», стр. 17, табл. 2.2, функция 4), то после выключения режима охраны, система на 30 сек. включит световые сигналы.

Бесшумное выключение режима охраны (при выключенном зажигании). Нажмите одновременно кнопки  и  брелка. Световые сигналы мигнут два раза. Сигналов сирены не последует.

Двух шаговое отпирание дверей при выключении режима охраны. Если монтаж системы был выполнен с учетом этой функции, то при выключении режима охраны система открывает только замок двери водителя, а остальные двери остаются закрытыми. Для того чтобы открыть замки остальных дверей в течение 3-х сек. после выключения режима охраны нажмите кнопку  брелка ещё раз.

Примечание!!! Если при выключении режима охраны прозвучали четыре сигнала сирены, и три раза вспыхнули световые сигналы, значит, система включала тревогу. Определить причину тревоги можно по вспышкам светодиодного индикатора системы (см. таблицу 1.3, стр. 6)

Автовозврат в режим охраны. Если это запрограммировано (См. раздел «Программирование функций», стр. 16, таблица 2.1, функция 3) и в течение 60-ти сек. после выключения режима охраны не были открыты двери, капот или багажник система автоматически включит режим охраны. В течение 60-ти сек. светодиодный индикатор системы быстро мигает. Для отмены автовозврата в течение указанных 60-ти сек. нажмите дважды в течение 3-х сек. кнопку  брелка. Прозвучит один сигнал сирены и мигание светодиодного индикатора сменится его непрерывным свечением. Система будет находиться в таком состоянии до первого нажатия кнопок  или .

Включение режима охраны без брелка

В зависимости от запрограммированных свойств (См. раздел «Программирование функций», стр. 17 табл. 2.2, функция 5) режим охраны может быть выключен с применением PIN кода или без него.

Выключение режима охраны, если PIN код не запрограммирован

- Откройте дверь. Включится тревога.
- Включите зажигание.
- В течение 10 сек. нажмите служебную кнопку. Тревога и режим охраны выключатся. Последуют четыре звуковых и три световых сигнала.

Выключение режима охраны, если PIN код запрограммирован.

- Откройте дверь. Включится тревога.
- Включите зажигание.
- Нажимая на служебную кнопку, введите первую цифру PIN кода.
- Выключите и вновь включите зажигание.
- Введите вторую цифру PIN кода.
- Выключите зажигание. Тревога и режим охраны выключатся.

Последуют четыре звуковых и три световых сигнала.

Ограничения при введении PIN кода:

- Интервал между включением зажигания и началом ввода первой цифры не должен превышать 5 сек.
- Каждая цифра PIN кода должна вводиться не более чем 15 сек.
- Общее время отключения режимы охраны PIN кодом не должно превышать 60 сек.
- При нарушении любого из перечисленных условий или при ошибке ввода любой цифры система считает PIN код неверным. Всего предоставляется три попытки ввода PIN кода. После этого система блокируется на 5 мин. В течение этого времени светодиод гаснет раз в секунду на короткий промежуток времени.

Тревога

Система реагирует на нарушение охраняемых зон предупредительными сигналами сирены или сигналом тревоги, во время которого: звучит сирена, мигают световые сигналы и салонное освещение. Возможны следующие сигналы системы:



- Звучат три предупредительных сигнала сирены, если датчик удара зафиксировал легкий удар по кузову.
- Следует один цикл тревоги 30 сек., если датчик удара зафиксировал сильный удар, была открыта, а потом закрыта любая из дверей, капот или багажник, было включено, а затем выключено зажигание.
- Следуют шесть последовательных циклов тревоги, и открытая зона исключается из охраны до её закрытия или следующего включения охраны, если были открыты и оставлены открытыми любая из дверей, капот, багажник или было включено и оставлено включенным зажигание



Для выключения тревоги нажмите кнопку 

Примечание!!! Если зона 2-го уровня датчика удара пять раз последовательно вызывает тревогу, а зона капота / багажника шесть раз то система считает их неисправными и отключает до срабатывания любой другой зоны.

Паника

Функция «паника», это сигнал тревоги включаемый брелком. «Паника» может быть включена при включенном и при выключенном режиме охраны. Чтобы функция выполнялась кнопка  брелка должна быть запрограммирована на выполнение этой функции. (См. раздел «Программирование функций», стр. 18, табл. 2.3, функция 2.)

Для включения и выключения «паники» нажмите и удерживайте нажатой более 3-х сек. кнопку  брелка. «Паника» длится 30 сек и не меняет состояние системы. Во время «паники» кнопки  и  управляют запиранием и отпираением замков дверей.

Для выключения «паники» до истечения 30 сек нажмите и удерживайте нажатой более 3-х сек кнопку  брелка или кратковременно нажмите на кнопку  брелка.

Служебный режим

В служебном режиме система не выполняет охранных функций, только сервисные (дистанционное запираение и отпирание дверей, управление дополнительными каналами, «паника» и др.). Служебный режим может быть включен и выключен брелком или служебной кнопкой при выключенном режиме охраны. Светодиодный индикатор в служебном режиме при включенном зажигании непрерывно светится.

Включение и выключение служебного режима служебной кнопкой. Включите зажигание, затем в течение 10-ти сек. нажмите и удерживайте нажатой служебную кнопку, пока светодиодный индикатор не загорится при включении служебного режима или не погаснет при его выключении.

Включение и выключение служебного режима брелком. Нажмите кнопку  брелка три раза в течение 3-х сек. При включении служебного режима последует один световой сигнал, при выключении два.

Поиск машины



В условиях большой парковки бывает затруднительно найти, оставленный автомобиль. Для поиска машины нажмите кнопку  брелка. Прозвучат шесть коротких сигналов сирены и двенадцать раз вспыхнут световые сигналы. Функция выполняется при включенном и выключенном режиме охраны, но только при выключенном зажигании.

Управление открыванием багажника и другими устройствами

Для дистанционного управления подключенными к системе электроприборами существуют два канала управления, условно называемые 3-й и 4-й. Режим работы каждого канала программируется установщиком системы (См. раздел «Программирование функций», стр. 18, табл. 2.3, функции 3 и 4):

- «мгновенный» выход – система управляет устройством, пока нажаты соответствующие кнопки.
 - «защелка» - система включает устройство, при нажатии на соответствующие кнопки и выключает при повторном нажатии на эти же кнопки.
 - «защелка» со сбросом по зажиганию – система включает устройство, при нажатии на соответствующие кнопки и выключает его при включении зажигания.
 - «таймерный» выход – система включает устройство, когда нажаты соответствующие кнопки и выключает его через запрограммированный интервал времени (1 - 120 сек.)
- Ниже описано управление дополнительными устройствами при запрограммированном «мгновенном» выходе для всех каналов (заводская установка).

Управление открыванием багажника (3-й канал). Нажмите и удерживайте более 2-х сек. нажатой кнопку  брелка. Когда багажник откроется, отпустите кнопку. На дисплее брелка появится пиктограмма «открытый багажник».



Управление устройствами, подключенными к выходу 4-го канала. Нажмите одновременно кнопки  и , и удерживайте их столько, сколько это необходимо.

Anti car- jacking (Режим защиты от ограбления)

Функция Anti-car jacking обеспечит Вашу безопасность при разбойном нападении и не позволит грабителям угнать автомобиль. Чтобы воспользоваться этой функцией она должна быть предварительно запрограммирована. (См. раздел «Программирование функций», стр. 18, табл. 8, функция 1) В зависимости от своих предпочтений выберите один из двух вариантов: включаемый автоматически или включаемый брелком. Независимо от выбранного способа включения после активизации режима система работает следующим образом:

- В течение 50 сек. никаких признаков активности.
- Через 50 сек. в течение 15 сек. звучат предупредительные сигналы сирены.
- Через 65 сек. в течение 15 сек. длится тревога
- Через 90 сек. продолжается тревога и включается блокировка двигателя.

Включение Anti- car jacking брелком.

- При включенном зажигании нажмите и удерживайте нажатыми кнопки  и  брелка (≥ 2 сек.), пока на 2 сек. не включатся световые сигналы, подтверждая включение режима Anti-car jacking.
- После открывания и закрывания двери при включенном зажигании режим активизируется.

Включение Anti- car jacking автоматически при каждом включении зажигания.

- Режим включается автоматически при каждом включении зажигания.
- После открывания и закрывания двери при включенном зажигании режим активизируется.

Выключение Anti- car jacking. В течение 15 сек., когда звучат предупредительные сигналы сирены, режим может быть выключен нажатием на служебную кнопку. Чтобы выключить Anti-car jacking на других этапах:

- Выключите и включите зажигание

- Введите PIN код, если он запрограммирован или нажмите служебную кнопку, если PIN код не запрограммирован. Система выключит тревогу и блокировку двигателя.

Автоматическое управление замками дверей

В целях личной безопасности во время движения следует запира́ть двери. Система может автоматически запира́ть двери через несколько секунд после включения зажигания или после выключения стояночного (ручного) тормоза. (См. раздел «Программирование функций», стр. 17, табл. 2.2, функция 2)

- Если выбрано запира́ние дверей при выключении стояночного тормоза, то двери все-гда будут автоматически отпираться только после выключения зажигания и включения стояночного тормоза.
- Если выбрано запира́ние дверей при включении зажигания, то двери будут автоматически отпираться при выключении зажигания, если это запрограммировано. (См. раздел «Программирование системы», стр. 17, табл. 2.2, функция 2)

Управление сигнализацией установленной на втором автомобиле

Вы можете управлять сигнализацией Centurion Next, Centurion Xabre или Centurion Xanta установленной на другом автомобиле. Для этого в память второй системы должны быть записаны коды Ваших брелков в режиме управления вторым автомобилем. (См. текст ниже и раздел «Запись кодов брелков в память системы, стр. 11»). Для управления второй сигнализацией брелок необходимо переключить в режим управления вторым автомобилем.

Для переключения брелка в режим управления вторым автомобилем нажмите кнопку II. Загорится и в течение 3,5 сек. будет гореть светодиод брелка. В течение этого времени Вы можете управлять вторым автомобилем. Через 3,5 сек. светодиод погаснет, и брелок автоматически вернется в режим управления первым автомобилем.

Запись кодов брелков в память системы

Память системы имеет четыре ячейки для записи кодов брелков. Когда память системы заполнена, то при записи кодов каждого следующего брелка происходит удаление в хронологическом порядке кодов брелков записанных в память системы ранее. Коды одного брелка могут быть записаны в разные ячейки памяти. Для того чтобы удалить из памяти коды всех записанных ранее брелков надо четыре раза записать коды тех брелков, которые будут использоваться.

Для записи кодов брелков в память системы:

- Включите и выключите три раза зажигание, оставив его в третий раз включенным.
- В течение 15-ти сек. нажмите три раза служебную кнопку и удерживайте ее нажатой, пока не прозвучит длинный сигнал sireны.
- Нажмите любую кнопку первого брелка и удерживайте её нажатой, пока не прозвучат короткие сигналы sireны, означающие, что код записан в память системы.
- Повторите процедуру со всеми остальными брелками, которыми будете пользоваться. Один подтверждающий сигнал sireны означает, что код брелка записывается с первым порядковым номером, два – со вторым, и т. д.
- Выключите зажигание или подождите 15 сек. Последуют три звуковых и три световых сигнала и система выключит режим записи кодов брелков.

Замена элемента питания в брелке

В брелке используются два элемента питания CR2016, напряжением 3 В. При регулярном использовании брелка срок службы батарей может достигать одного года, а при периодическом более двух лет. Брелок без дисплея разряд элемента питания не индицирует. При разряде происходит уменьшение дальности управления и снижение интенсивности свечения светодиода брелка. Для замены элементов питания отверните винт на нижней стороне брелка и, соблюдая полярность, замените элементы питания.

ГЛАВА 2. РЕКОМЕНДАЦИИ ПО ПОДКЛЮЧЕНИЮ СИСТЕМЫ

Назначение проводов системы

Подключение системы к автомобилю, требует специальных знаний и навыков и должно осуществляться специалистом. Прочитайте инструкцию и действуйте в полном соответствии с ее предписаниями. Расположение разъемов для подключения составных частей изделия приведено на схеме, на последней странице инструкции. Для удобства подключения все разъемы системы и жгуты проводов имеют цветовую маркировку.

Белый 6-ти контактный разъем (H1)

№ конт.	Цвет провода	Назначение цепи
1	Белый	Выход на световые сигналы
2	Красно-белый	Питание световых сигналов, предохранитель 10 А
3	Белый	Выход на световые сигналы
4	Черный	Питание сигнализации, - 12 В («масса»)
5	Коричневый	Выход на сирену, «+» 2 А
6	Красный	Питание сигнализации, + 12 В, предохранитель 3 А

Белые провода – выходы на световые сигналы. Провода передают питание, поступающее по цепи красно-белого провода через контакты встроенного реле на световые сигналы. Подключите эти провода к световым сигналам с левой и правой стороны.

Красно-белый провод – питание световых сигналов. Дополнительных подключений этот провод не требует. Он подключен параллельно красному проводу в этом же жгуте.

Черный провод – «масса». Общий провод центрального блока. Соедините этот провод с шасси автомобиля. Не соединяйте этот провод через заземляющие провода штатной проводки автомобиля, а присоедините его к корпусу автомобиля непосредственно.

Коричневый провод – выход управления сиреной положительной полярности. Максимальный ток – 2 А. Соедините этот провод с красным проводом неавтономной сирены или белым проводом автономной сирены. Черный провод сирены соедините с «массой». Красный провод автономной сирены подключите к + 12 В.

Красный провод - питание системы +12 В. Подключите этот провод к цепи, в которой постоянно присутствует напряжение +12 В.

Синий 2-х контактный разъем (H2) служебной кнопки

Служебная кнопка должна быть установлена в скрытом от посторонних глаз, но в доступном для использования месте. Кнопка крепится на «липучку». Перед установкой обезжирьте поверхность места установки спиртовым раствором. Установите кнопку и подключите её к центральному блоку.

Оранжевый 4-х контактный разъем (H3) датчика удара

Максимально равномерная чувствительность датчика к ударам достигается при установке на элементы кузова или рулевую колонку. Датчик должен быть жестко зафиксирован стяжками или «саморезами». Подключение

№	Цвет провода	Назначение цепи
1	Зеленый	1-й уровень (легкие удары)
2	Синий	2-й уровень (сильные удары)
3	Черный	Питание датчика, «масса»
4	Красный	Питание датчика, + 12 В

к системе производится в соответствии с цветом разъемов: оранжевый к системе, а белый к датчику удара.

Белый 6-ти контактный разъем (H4) управления замками дверей

№	Цвет провода	Назначение цепи
1	Сине-красный	Нормально замкнутый контакт реле отпирания
2	Сине-белый	Общий контакт реле отпирания
3	Сине-желтый	Нормально разомкнутый контакт реле отпирания
4	Зелено-красный	Нормально замкнутый контакт реле запираания
5	Зелено-белый	Общий контакт реле запираания
6	Зелено-желтый	Нормально разомкнутый контакт реле запираания

Подключение к электроприводам. Вариант непосредственного подключения электроприводов к системе приведен на общей схеме подключения. Всего допускается параллельное подключение до 4-х электроприводов. Здесь приведены только часто встречающиеся схемы подключения приводов замков и систем центрального запираания. **Подключение к электроприводам с реализацией функции центрального замка.** Для реализации функции центрального замка необходимо установить в двери водителя 5-ти проводной электропривод (мастер- замок).

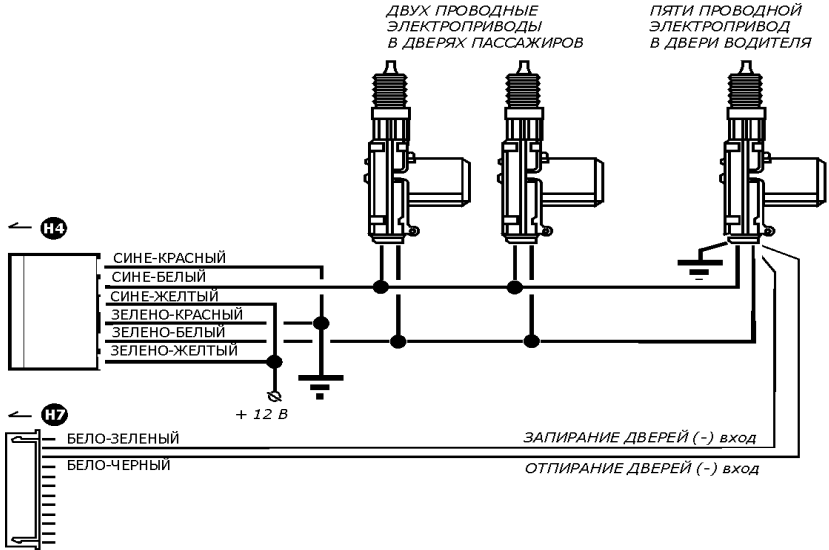

Подключение к системе «центрального замка» автомобиля.

Выясните, какой тип запираания реализован в автомобиле. Обычно для этого достаточно измерить потенциал на переключающем контакте кнопки управления системой «центрального замка». Когда тип известен, используйте одну из приведенных схем.

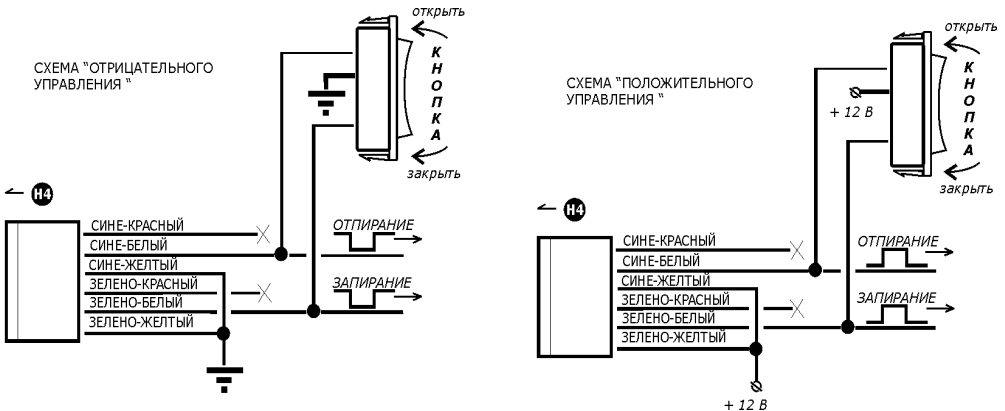

Подключение к системе пневматического управления замками.

- Найдите провода под съемной панелью в ногах водителя.
- Подключите вольтметр, общим проводом к «массе». Убедитесь, что когда замки дверей открываются, вольтметр показывает +12 В.
- Закройте двери. Вольтметр должен показать 0 В.
- Переключите общий провод вольтметра к +12 В. Теперь при закрывании двери. Вольтметр должен показывать -12 В.
- Перережьте этот провод и подключите к системе как показано на схеме. Для нормальной работы приводов длительность сигналов управления должна быть 3,5 сек. (См. раздел «Программируемые функций», стр. 17, таблица 2.2, функция 1)

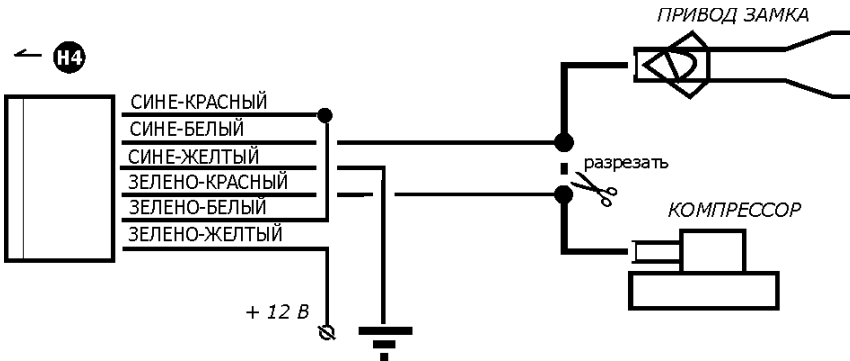

Белый 12-ти контактный разъем (H5)

№	Цвет провода	Назначение цепи
1	Черно-белый	Вход датчика стояночного тормоза «-»
2	Бело-черный	Вход управления запираем дверей «-»
3	Бело-зеленый	Вход управления отпиранием замков дверей «-»
4	Синий	Вход датчика капота (багажника) «-» (зона 2)
5	Фиолетовый	Вход датчика дверей «+» (зона 3)
6	Желтый	Вход зажигания «+» (зона 5)
7	Зеленый	Вход датчика дверей «-» (зона 3)
8	Оранжевый	Выход блокировки, «-» при включенном режиме охраны
9	Коричневый	Выход отпирания дверей пассажиров «-»
10	Розовый	Выход управления 4-го канала «-»
11	Серый	Выход управления 3-го канала «-»
12	Белый	Выход управления салонным освещением «-»

Черно-белый провод – вход датчика стояночного тормоза. Если запрограммирована функция запираем дверей при выключении стояночного тормоза (см. раздел «Программируемые функции», стр. 17, таблица 2.2, функция 2), то подключение этого провода к датчику стояночного тормоза позволяет запираем двери при выключении стояночного тормоза и отпирание их при включении тормоза при выключенном зажигании.

Бело-зеленый провод – вход управления запираем дверей. Обеспечивает функцию центрального замка при отсутствии штатного «центрального замка». Подключите провод к датчику положения «мастер» замка, имеющему активное состояние при запираем. Черный провод «мастер» замка должен быть соединен с «массой».

Бело-черный провод – вход управления отпиранием. Обеспечивает функцию центрального замка при отсутствии штатного «центрального замка». Подключите провод к

датчику положения «мастер» замка, имеющему активное состояние при отпирании. Черный провод «мастер» замка должен быть соединен с «массой».

Синий провод – вход датчика капота / багажника. Подключите к концевым выключателям капота и багажника, имеющим потенциал «массы» при открытом капоте / багажнике.

Фиолетовый провод – вход датчиков дверей «+» (некоторые модели автомобилей FORD, TOYOTA, ГАЗ). Подключите провод к точке соединяющей заводские концевые выключатели дверей, в которой появляется потенциал +12 В при открытых дверях.



Желтый – вход зажигания. Подключите провод к цепи замка зажигания, в которой при включении зажигания появляется напряжение +12 В и пропадает при его выключении.

Зеленый провод – вход датчиков дверей «—». Подключите провод к точке соединяющей заводские концевые выключатели дверей, в которой появляется потенциал «массы» при открытых дверях.

Оранжевый провод – выход блокировки двигателя НЗ замкнутыми контактами внешнего реле по цепи стартера, зажигания или подачи топлива. На этом проводе появляется потенциал «масса» при включенном режиме охраны. Нагрузка выхода– 300 мА.

Коричневый провод – выход для отпирания дверей пассажиров. При повторном нажатии на кнопку  брелка в течение 3 сек. после выключения режима охраны на этом выходе формируется сигнал «масса» с допустимым током нагрузки 200 мА. Это позволяет реализовать функцию 2-х шагового (последовательного) отпирания дверей при выключении режима охраны. В автомобиле должны быть установлены электроприводы замков дверей и обеспечена их коммутация, при которой при включении режима охраны запираются все двери, а при выключении отпирается только дверь водителя.

Розовый провод – выход четвертого канала или управления штатным звуковым сигналом автомобиля в зависимости от выбранной программной установки (см. раздел «Программирование функций», стр. 18, таблица 2.3, функция 4) Выходной сигнал четвертого канала имеет потенциал «массы» при нагрузке 200 мА.

Выход четвертого канала (заводская установка - мгновенный выход). Выход может быть запрограммирован для работы в режиме непрерывного нажатия, «защелки», или для работы в течение заданного времени от 1 до 120 сек. Для управления четвертым каналом необходимо нажать кнопки  и  брелка одновременно.

Выход управления штатным звуковым сигналом. В режиме тревоги на этом выходе будет присутствовать сигнал «масса». Этот провод может быть подключен через дополнительное реле к штатному сигнальному устройству автомобиля. Этот выход не воспроизводит подтверждающие звуковые сигналы - только сигнал тревоги.

Серый провод – выход третьего канала. Используется для управления отпиранием багажника. При продолжительном (> 2-х сек.) нажатии на кнопку  брелка на этом выходе формируется отрицательный сигнал длительностью 1 сек. Нагрузочная способность выхода– 200 мА. Выход может быть перепрограммирован для использования в других целях, в режимах: «защелки» и таймерного выхода с длительностью сигналов 1-120 сек. (см. раздел «Программирование функций», стр. 18, таблица 2.3, функция 3).

Белый провод – выход управления салонным освещением. Максимально допустимая нагрузка на этом выходе до 200 мА. На этом выходе присутствует потенциал «масса» в следующие моменты времени:

- во время тревоги (пока работает сирена)
- в течение 30 сек после выключения режима охраны или до включения зажигания

Черный 4-х контактный разъем (H6)

Разъем не используется.

Белый 2-х контактный разъем (H7) светодиодного индикатора

Светодиодный индикатор должен быть размещен в зоне наилучшей видимости, такой, например, как верхняя часть приборной доски, или ее лицевая поверхность.







Программирование функций

Функции и режимы работы системы, возможные для программирования разбиты на части и представлены в **таблицах 2.1, 2.2 и 2.3**. *Заводские установки соответствует колонке 1 таблиц.*

Программирование функций: часть 1.

- Включите и выключите три раза зажигание, оставив его выключенным.
- Нажмите служебную кнопку *два* раза и удерживайте её нажатой, пока не прозвучит *один* короткий и один длинный сигнал сирены.
- Выберите необходимую строку и нажмите соответствующую ей кнопку или кнопки брелка необходимое число раз. Последует соответствующее число сигналов сирены и вспышек световых сигналов.

Таблица 2.1 Программирование функций (часть 1)

Кнопка	Кол-во нажатий кнопки брелка, вспышек светодиода и сигналов сирены			
	1	2	3	4
	Звуковые сигналы, подтверждающие работу системы			
	сирена – вкл. horn – вкл.	сирена – вкл. horn – выкл.	сирена – выкл. horn – вкл.	сирена – выкл. horn – выкл.
	Автоматическое включение режима охраны			
	выключено	включено без заперения дверей	включено с заперением дверей	—
	Автовозврат в режим охраны			
	включен	выключен	—	—
	Задержка охраны дверей на время работы салонного освещения			
	Выключена (< 3 сек)	включена (45 сек)	—	—
	Режим Anti car- jacking			
	выключен	включается брелком	Включается автоматически при включении зажигания	—











Примечание!!! При включении функции автоматического включения режима охраны будет также включена функция автоматического возврата в режим охраны.

Выключение режима программирования функций, приведенных в таблице 1, происходит после включения зажигания или автоматически через 15 сек при отсутствии каких-либо действий и сопровождается тремя сигналами сирены и тремя вспышками световых сигналов.

Программирование функций: часть 2.

- Включите и выключите три раза зажигание, оставив его выключенным.
- Нажмите служебную кнопку *четыре* раза и удерживайте её нажатой, пока не прозвучит два коротких и один длинный сигнал сирены.
- Выберите необходимую строку и нажмите соответствующую ей кнопку или кнопки брелка необходимое число раз. Последует соответствующее число сигналов сирены и вспышек светодиодного индикатора.

Таблица 2.2 Программирование функций (часть 2)

Кнопка	Кол-во нажатий кнопки брелка, вспышек светодиода и сигналов сирены				
	1	2	3	4	5
	Длительность управления работой приводов дверных замков, сек.				
	запирание- 0,8 отпирание- 0,8	запирание- 3,5 отпирание- 3,5	запирание- 0,8 отпирание- 2 x 0,8	запирание- 10 отпирание- 0,8	
	Автоматическое управление замками дверей при вкл. \ выкл. зажигания				
	запирание- да отпирание- да	запирание- да отпирание- нет	запирание- нет отпирание- да	запирание- нет отпирание- нет	управление стояночным тормозом
	Охрана с заведенным двигателем (выполняется, если заблокирован стартер)				
	выключена	включена: после включения режима охраны датчик удара отключен:			
		до выключения зажигания	на 1 мин.	на 3 мин.	—
	Подсветка световыми сигналами				
	нет	30 сек. после выключения режима охраны	10 сек. после включения режима охраны и 30 сек после выключения	—	—
  	Контроль нахождения в зоне действия (для данной модели не выполняется)				
	Контроль нахожде- ния в зоне дейст- вия осуществляет- ся	Контроль нахо- ждения в зоне действия не осуществляется	—	—	—
  	PIN код				
	Выключен. Значение кода стирается. (Нажмите и удерживайте нажатой кнопку брелка, пока не прозвучит длинный сигнал сирены (> 3 сек))	Включен. Код программирует- ся. Процедура включения функции и программиро- вания PIN кода описана ниже, см. ❶	—	—	—

❶ Включение функции и программирование P.I.N. кода





















- Не позже 5-ти сек. после выбора ячейки программирования P.I.N. кода нажмите служебную кнопку число раз равное первой цифре кода (числу единиц). Каждое нажатие сопровождается сигналом сирены.
 - Не позже 15-ти сек. после включения режима программирования включите зажигание и нажмите служебную кнопку число раз равное второй цифре значения кода (числу десятков). Каждое нажатие кнопки сопровождается коротким сигналом сирены
 - Выключите зажигание. Светодиод три раза воспроизведет запрограммированное значение кода в режиме «несколько вспышек – пауза – несколько вспышек».
- Выключение режима программирования P.I.N. кода происходит автоматически через 15 сек. после окончания индикации или после включения зажигания. При выключении режима звучат три длинных сигнала сирены. Если новый код не был запрограммирован, например, из-за ошибочных действий, после выключения режима программирования сохраняется старое значение P.I.N. кода.

Выключение режима программирования функций, приведенных в таблице 2, происходит после включения зажигания или автоматически через 15 сек. при отсутствии каких-либо действий и сопровождается тремя сигналами сирены и тремя вспышками световых сигналов.

Программирование функций: часть 3.

- Включите и выключите три раза зажигание, оставив его выключенным.
- Нажмите служебную кнопку шесть раз и удерживайте её нажатой, пока не прозвучит три коротких и один длинный сигнал сирены.
- Выберите необходимую строку и нажмите соответствующую ей кнопку брелка необходимое число раз. Последует соответствующее число сигналов сирены и вспышек светодиодного индикатора.

Таблица 2.3 Программирование функций (часть 3)

Кнопка	Кол-во нажатий кнопки брелка, вспышек светодиода и сигналов сирены				
	1	2	3	4	5
	Функция выхода на сирену (коричневый провод разъема Н1)				
	непрерывное звучание	импульсный выход ($t = 4$ с., $T = 5$ с.)	импульсный выход, переменные параметры	сирена без электроники	—
	Назначение кнопки  брелка				
	Функция «Паника»	4-й канал	—	—	—
	Функция выхода 3-го канала (серый провод разъема Н5)				
	Отпирание багажника (импульс 1 сек при нажатии кнопки )	«Выход – защелка» (сигнал появляется при первом нажатии кнопки  и пропадает при втором нажатии)	«Таймерный выход» (сигнал появляется при нажатии кнопки  и через 1- 120 сек, см. ниже )	—	—
	Функция выхода 4-го канала (черно-зеленый провод разъема Н5)				
	«Мгновенный выход» (сигнал формируется пока нажаты кнопки  + )	«Выход – защелка» (сигнал появляется при первом нажатии кнопок  +  и пропадает при втором нажатии)	«Выход – защелка» (сигнал появляется при нажатии кнопки  и пропадает при включении зажигания)	«Таймерный выход» (сигнал появляется при нажатии кнопок  +  и пропадает через 1- 120 сек, см.  ниже)	Выход на штатный звуковой сигнал автомобиля –horn
 +	Режим тестирования				
	Режим тестирования датчиков дверей, капота (багажника), см. 	Режим тестирования датчика удара, см.  ниже	—	—	—

1 Для программирования длительности сигнала «таймерного выхода» нажмите, и удерживайте нажатой, служебную кнопку в течение интервала времени равного программируемой длительности от 1 до 120 сек. После отпускания кнопки прозвучит длинный сигнал сирены.

2 Для тестирования датчиков дверей и капота (багажника):

- Откройте и закройте последовательно каждую дверь. При исправных концевых выключателях дверей и правильном подключении открывание каждой двери должно сопровождаться тремя звуковыми сигналами.
- Откройте и закройте капот, затем багажник. Открывание капота и багажника должно сопровождаться двумя звуковыми сигналами.

Ⓜ Для тестирования датчика удара:



- Нанесите по кузову удары, которые Вы считаете достаточными для срабатывания первого и второго уровня датчика удара. При срабатывании первого уровня датчика удара звучит короткий звуковой сигнал сирены, а при срабатывании второго уровня - длинный.
- Регулируйте чувствительность датчика и проверяйте его срабатывание до тех пор, пока не получите желаемый результат.

Для выключения режима тестирования датчиков нажмите кнопку  брелка. Выключение сопровождается тремя сигналами сирены и тремя вспышками световых сигналов.

Выключение режима программирования функций, приведенных в таблице 3, происходит после включения зажигания или автоматически через 15 сек при отсутствии каких-либо действий и сопровождается тремя сигналами сирены и тремя вспышками световых сигналов.

Программирование функций: возврат к заводским установкам

При ошибках программирования всегда можно вернуться к первоначальным (заводским) установкам (левые колонки таблиц 1-3). Для этого:

- Включите и выключите зажигание три раза и оставьте его выключенным.
- Нажмите служебную кнопку двенадцать раз и удерживайте ее нажатой пока шесть коротких и один длинный звуковой сигнал не подтвердят включение режима программирования.
- Нажмите и удерживайте одновременно нажатыми кнопки  и  брелка (более 6 сек), до тех пор, пока шесть коротких и три длинных звуковых сигнала и три световых сигнала не подтвердят возврат всех программируемых функций к заводским установкам.

